



PROFESSIONAL DIGITAL TWO-WAY RADIO

# MOTOTRBO™ XPR™ 3500

LIMITED KEYPAD PORTABLE  
PORTATIVES AVEC CLAVIER LIMITÉ

en

USER GUIDE

fr-CA

GUIDE DE L'UTILISATEUR









# Contents

<b>Declaration of Conformity.....</b>	<b>6</b>	<b>Preparing Your Radio for Use.....</b>	<b>13</b>
<b>Important Safety Information.....</b>	<b>8</b>	Charging the Battery.....	13
<b>Software Version.....</b>	<b>9</b>	Attaching the Battery.....	13
<b>Computer Software Copyrights....</b>	<b>10</b>	Attaching the Antenna.....	14
<b>Handling Precautions.....</b>	<b>11</b>	Attaching the Belt Clip.....	14
<b>Getting Started.....</b>	<b>12</b>	Attaching the Universal Connector Cover (Dust Cover).....	15
How to Use This Guide.....	12	Attaching the Accessory Connector.....	15
What Your Dealer/System Administrator Can Tell You.....	12	Powering Up the Radio.....	16
		Adjusting the Volume.....	17
		<b>Identifying Radio Controls.....</b>	<b>18</b>
		Radio Controls.....	18
		<b>Additional Radio Controls.....</b>	<b>19</b>
		Push-To-Talk (PTT) Button.....	19
		Programmable Buttons.....	19
		Assignable Radio Functions.....	20
		Assignable Settings or Utility Functions.....	22
		Accessing the Programmed Functions.....	22
		Identifying Status Indicators.....	22

Display Icons.....	23
Call Icons.....	24
Advanced Menu Icons.....	25
Mini Notice Icons.....	25
Sent Item Icons  .....	26
LED Indicator.....	26
Audio Tones.....	27
Indicator Tones.....	28
Switching Between Conventional Analog and Digital Mode.....	28
IP Site Connect.....	29
Capacity Plus.....	29
Linked Capacity Plus.....	30









## **Making and Receiving Calls.....31**





Selecting a Zone.....	31
Selecting a Channel.....	31
Receiving and Responding to a Radio Call... 32	
Receiving and Responding to a Group Call.....	32
Receiving and Responding to a Private Call  .....	33
Receiving an All Call .....	34
Receiving and Responding to a Selective Call  .....	34

Receiving and Responding to a Phone Call  .....	35
Making a Radio Call.....	36
Making a Radio Call.....	39
Making a Group Call.....	40
Making a Private Call  .....	40
Making an All Call .....	41
Making a Selective Call  .....	42
Making a Phone Call with the One Touch Access Button.....	43
Making a Phone Call with the Programmable Phone Button  .....	44
Stopping a Radio Call  .....	45
Talkaround.....	46
Monitoring Features.....	46
Monitoring a Channel.....	46
Permanent Monitor.....	47

## **Advanced Features.....48**

Radio Check.....	48
Sending a Radio Check.....	48
Scan Lists.....	48
Viewing an Entry in the Scan List.....	49
Editing the Scan List.....	49
Scan.....	51

Starting and Stopping Scan.....	51	Receiving and Responding to a	
Responding to a Transmission		Call Alert.....	60
During a Scan.....	52	Making a Call Alert from the	
Deleting a Nuisance Channel.....	52	Contact List.....	60
Restoring a Nuisance Channel.....	52	Making a Call Alert with the One	
Vote Scan  .....	53	Touch Access Button.....	61
Contact Settings.....	53	Emergency Operation.....	61
Making a Group Call from Contacts....	54	Sending an Emergency Alarm.....	62
Making a Private Call from		Sending an Emergency Alarm with	
Contacts  .....	54	Call.....	62
Setting a Default Contact  .....	55	Sending an Emergency Alarm with	
Call Indicator Settings.....	56	Voice to Follow  .....	63
Activating and Deactivating Call		Reinitiating an Emergency Mode.....	65
Ringers for Call Alert  .....	56	Exiting Emergency Mode After	
Activating and Deactivating Call		Sending the Emergency Alarm.....	65
Ringers for Private Calls  .....	56	Text Message Features  .....	65
Activating and Deactivating Call		Sending a Quick Text Message.....	65
Ringers for Selective Call  .....	57	Sending a Quick Text Message	
Assigning Ring Styles.....	57	with the One Touch Access	
Escalating Alarm Tone Volume.....	58	Button.....	66
Call Log Features.....	58	Managing Fail-to-Send Text	
Viewing Recent Calls.....	58	Messages.....	66
Deleting a Call from a Call List.....	59	Managing Sent Text Messages.....	67
Viewing Details from a Call List.....	59	Receiving a Text Message.....	70
Call Alert Operation.....	60	Managing Received Text Messages...	71
		Analog Message Encode  .....	73

Sending MDC Message Encode to Dispatcher.....	73	Utilities.....	84
Sending 5–Tone Message Encode to Contact.....	74	Setting the Squelch Level.....	84
Analog Status Update  .....	74	Setting the Power Level.....	85
Sending Status Update to Predefined Contact.....	74	Adjusting the Display Brightness.....	86
Viewing a 5-Tone Status Details.....	75	Turning the Voice Operating Transmission (VOX) Feature On or Off.....	87
Privacy  .....	75	Setting the Display Backlight Timer... ..	88
Security.....	77	Turning the Backlight Auto On or Off.....	88
Radio Disable.....	77	Turning the Radio Tones/Alerts On or Off.....	89
Radio Enable.....	78	Turning the Power Up Alert Tone On or Off.....	89
Lone Worker.....	80	Setting the Tone Alert Volume Offset Level.....	90
Password Lock Features.....	80	Turning the Talk Permit Tone On or Off.....	91
Accessing the Radio from Password.....	80	Language.....	91
Unlocking the Radio from Locked State.....	81	Turning the LED Indicator On or Off... ..	92
Turning the Password Lock On or Off.....	81	Turning the Introduction Screen On or Off.....	92
Changing the Password.....	82	Turning the Voice Announcement On or Off.....	93
Notification List.....	83	Call Forwarding  .....	94
Accessing the Notification List.....	83	Menu Timer.....	94
Auto-Range Transponder System (ARTS)  .....	83		
Over-the-Air-Programming (OTAP).....	84		

Analog Mic AGC (Mic AGC-A).....	95	Chargers.....	106
Digital Mic AGC (Mic AGC-D).....	95	Earbuds and Earpieces.....	106
Switching Audio Route between Internal Radio Speaker and Wired Accessory.....	96	Headsets and Headset Accessories.....	106
Intelligent Audio.....	96	Remote Speaker Microphones.....	106
Turning the Acoustic Feedback Suppressor Feature On or Off  .....	97	Surveillance Accessories.....	107
Turning Trill Enhancement On or Off.....	98	Miscellaneous Accessories.....	107
Setting the Audio Ambience.....	99	<b>Batteries and Chargers Warranty.....</b>	<b>108</b>
Setting the Audio Profiles.....	99	The Workmanship Warranty.....	108
Accessing General Radio Information.....	100	The Capacity Warranty.....	108
Checking the RSSI Values.....	102	<b>Limited Warranty.....</b>	<b>109</b>
Front Panel Configuration (FPC).....	102	MOTOROLA COMMUNICATION PRODUCTS.....	109
<b>Accessories.....</b>	<b>104</b>	I. WHAT THIS WARRANTY COVERS AND FOR HOW LONG:.....	109
<b>Authorized Accessories List.....</b>	<b>105</b>	II. GENERAL PROVISIONS:.....	110
Antennas.....	105	III. STATE LAW RIGHTS:.....	110
Batteries.....	105	IV. HOW TO GET WARRANTY SERVICE:.....	110
Carry Devices.....	105	V. WHAT THIS WARRANTY DOES NOT COVER:.....	111
		VI. PATENT AND SOFTWARE PROVISIONS:.....	111
		VII. GOVERNING LAW:.....	113

## Declaration of Conformity

This declaration is applicable to your radio only if your radio is labeled with the FCC logo shown below.

### Declaration of Conformity

Per FCC CFR 47 Part 2 Section 2.1077(a)



Responsible Party

Name: Motorola Solutions, Inc.

Address: 1303 East Algonquin Road, Schaumburg, IL 60196-1078, U.S.A.

Phone Number: 1-800-927-2744

Hereby declares that the product:

Model Name: **XPR 3500**

conforms to the following regulations:

FCC Part 15, subpart B, section 15.107(a), 15.107(d) and section 15.109(a)



**Class B Digital Device**

As a personal computer peripheral, this device complies with Part 15 of the FCC Rules. This device complies with Industry Canada licence-exempt RSS standard(s). Operation is subject to the following two conditions:

- 1 This device may not cause harmful interference, and
- 2 This device must accept any interference received, including interference that may cause undesired operation.

**Note:** This equipment has been tested and found to comply with the limits for a Class B digital device, pursuant to part 15 of the FCC Rules. These limits are designed to provide reasonable protection against harmful interference in a residential installation. This equipment generates, uses and can radiate radio frequency energy and, if not installed and used in accordance with the instructions, may cause harmful interference to radio communications. However, there is no guarantee that interference will not occur in a particular installation.

If this equipment does cause harmful interference to radio or television reception, which can be determined by turning the equipment off and on, the user is encouraged to try to correct the interference by one or more of the following measures:

- Reorient or relocate the receiving antenna.
- Increase the separation between the equipment and receiver.
- Connect the equipment into an outlet on a circuit different from that to which the receiver is connected.
- Consult the dealer or an experienced radio/TV technician for help.

## Important Safety Information

### RF Energy Exposure and Product Safety Guide for Portable Two-Way Radios

#### ATTENTION!

**This radio is restricted to Occupational use only.**

Before using the radio, read the RF Energy Exposure and Product Safety Guide for Portable Two-Way Radios which contains important operating instructions for safe usage and RF energy awareness and control for Compliance with applicable standards and Regulations.

For a list of Motorola-approved antennas, batteries, and other accessories, visit the following website:

<http://www.motorolasolutions.com>

*Any modification to this device, not expressly authorized by Motorola, may void the user's authority to operate this device.*

*Under Industry Canada regulations, this radio transmitter may only operate using an antenna of a type and maximum (or lesser) gain approved for the transmitter by Industry Canada. To reduce potential radio interference to other users, the antenna type*

*and its gain should be so chosen that the equivalent isotropically radiated power (e.i.r.p.) is not more than that necessary for successful communication.*

*This radio transmitter has been approved by Industry Canada to operate with Motorola-approved antenna with the maximum permissible gain and required antenna impedance for each antenna type indicated. Antenna types not included in this list, having a gain greater than the maximum gain indicated for that type, are strictly prohibited for use with this device.*

---

## Software Version

All the features described in the following sections are supported by the radio's software version **R02.40.00** or later.

See [Checking the Firmware Version and Codeplug Version](#) on page 101 to determine your radio's software version.

Check with your dealer or system administrator for more details of all the features supported.

## Computer Software Copyrights

The Motorola products described in this manual may include copyrighted Motorola computer programs stored in semiconductor memories or other media. Laws in the United States and other countries preserve for Motorola certain exclusive rights for copyrighted computer programs including, but not limited to, the exclusive right to copy or reproduce in any form the copyrighted computer program. Accordingly, any copyrighted Motorola computer programs contained in the Motorola products described in this manual may not be copied, reproduced, modified, reverse-engineered, or distributed in any manner without the express written permission of Motorola. Furthermore, the purchase of Motorola products shall not be deemed to grant either directly or by implication, estoppel, or otherwise, any license under the copyrights, patents or patent applications of Motorola, except for the normal non-exclusive license to use that arises by operation of law in the sale of a product.

The AMBE+2™ voice coding Technology embodied in this product is protected by intellectual property rights

including patent rights, copyrights and trade secrets of Digital Voice Systems, Inc.

This voice coding Technology is licensed solely for use within this Communications Equipment. The user of this Technology is explicitly prohibited from attempting to decompile, reverse engineer, or disassemble the Object Code, or in any other way convert the Object Code into a human-readable form.

U.S. Pat. Nos. #5,870,405, #5,826,222, #5,754,974, #5,701,390, #5,715,365, #5,649,050, #5,630,011, #5,581,656, #5,517,511, #5,491,772, #5,247,579, #5,226,084 and #5,195,166.

## Handling Precautions

The MOTOTRBO Series Digital Portable radio meets IP55 specifications, allowing the radio to withstand adverse field conditions such as being used in rain or dusty environment.

- If the radio has been exposed to water or rain, shake the radio well to remove any water that may be trapped inside the speaker grille, microphone port and aesthetic cover (if applicable). Trapped water in speaker grille and microphone port could cause decreased audio performance. If aesthetic cover is attached onto radio, trapped water in aesthetic cover could cause corrosion on the slim connector interface gold contacts.
- If the radio's battery contact area has been exposed to water, clean and dry battery contacts on both the radio and the battery before attaching the battery to the radio. The residual water could short-circuit the radio.
- If the radio has been exposed to a corrosive substance (e.g. saltwater), rinse the radio and battery in fresh water then dry the radio and battery.

- To clean the exterior surfaces of the radio, use a diluted solution of mild dishwashing detergent and fresh water (i.e. one teaspoon of detergent to one gallon of water).
- The radio with antenna attached properly is designed to be protected against dust and low pressure jets of water projected with nozzle 6.3 mm diameter at flow rate of 12.5 l/min, with water pressure at 30 kN/m<sup>2</sup> and from a distance of 2.5 meter to 3 meter for at least 3 minutes. Exceeding either maximum limit or use without antenna may result in damage to the radio.
- When cleaning the radio, do not use a high pressure jet spray on the radio as this may cause water to leak into the radio.



**Caution:** Do not disassemble the radio. This could damage radio seals and result in leak paths into the radio. Radio maintenance should only be done in service depot that is equipped to test and replace the seal on the radio.

# Getting Started

## How to Use This Guide

This User Guide covers the basic operation of the MOTOTRBO Portables.

However, your dealer or system administrator may have customized your radio for your specific needs. Check with your dealer or system administrator for more information.

Throughout this publication, the icons described next are used to indicate features supported in either the conventional Analog mode or conventional Digital mode:



Indicates a conventional **Analog Mode-Only** feature.



Indicates a conventional **Digital Mode-Only** feature.

For features that are available in **both** conventional Analog and Digital modes, **no** icon is shown.

## What Your Dealer/System Administrator Can Tell You

You can consult your dealer or system administrator about the following:

- Is your radio programmed with any preset conventional channels?
- Which buttons have been programmed to access other features?
- What optional accessories may suit your needs?
- What are the best radio usage practices for effective communication?
- What maintenance procedures will help promote longer radio life?

## Preparing Your Radio for Use

### Charging the Battery

**Important: ALWAYS** charge your IMPRES battery with an IMPRES charger for optimized battery life and valuable battery data. IMPRES batteries charged exclusively with IMPRES chargers receive a 6-month capacity warranty extension over the standard Motorola Premium battery warranty duration.

Your radio is powered by a Lithium-Ion (Li-Ion) battery. To avoid damage and to ensure compliance with warranty terms, charge the battery using a Motorola charger *exactly* as described in the charger user guide.

Charge a new battery 14 to 16 hours before initial use for best performance.

### Attaching the Battery

- 1 Align the battery with the rails on the back of the radio. Press the battery firmly, and slide upwards until the latch snaps into place.

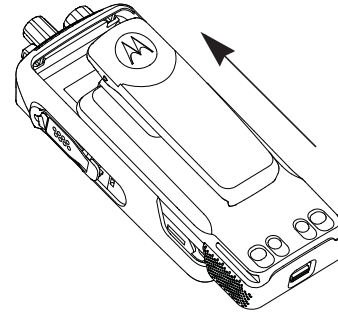

- 2 To remove the battery, turn the radio off. Move the battery latch (A) into unlock position and hold, and slide the battery down and off the rails.

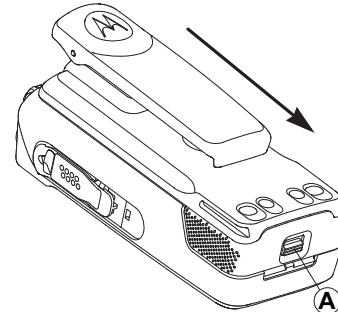

## Attaching the Antenna

---



**Caution:** If antenna needs to be replaced, ensure that only MOTOTRBO antennas are used. Neglecting this will damage your radio.

- 1 With the radio turned off, set the antenna in its receptacle and turn clockwise.

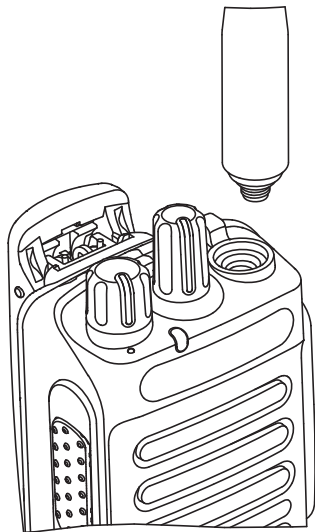

- 2 To remove the antenna, turn the antenna counterclockwise.
- 

## Attaching the Belt Clip

---

- 1 To attach the belt clip, align the grooves on the clip with those on the battery and press downward until you hear a click.

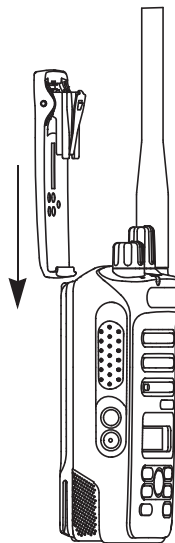



- 2 To remove the belt clip, press the belt clip tab away from the battery using a key. Then slide the clip upward and away from the radio.

## Attaching the Universal Connector Cover (Dust Cover)

The universal connector is located on the antenna side of the radio. It is used to connect MOTOTRBO accessories to the radio.

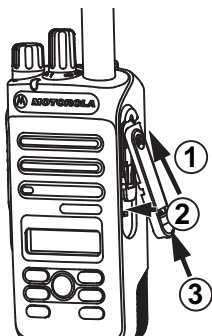

Insert the slanted end of the cover into the slots above the universal connector. Press downward on the cover to seat the dust cover properly on the Universal Connector.

Secure the dust cover to the radio by pushing the latch upwards.

To remove the dust cover, push the latch downwards. Lift the cover up and slide down the dust cover from the universal connector to remove it.

Replace the dust cover when the universal connector is not in use.

## Attaching the Accessory Connector

The accessory connector is to be secured to the universal connector on the antenna side of the radio.

- 1 To attach the accessory connector, refer to the steps shown in the diagram.

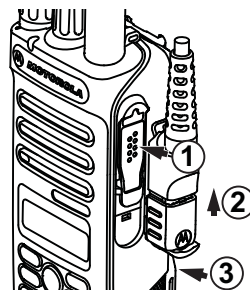

- 2 To remove the accessory connector, refer to the steps shown in the diagram.

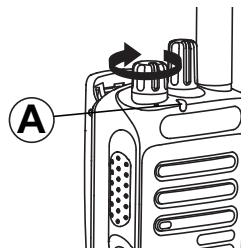
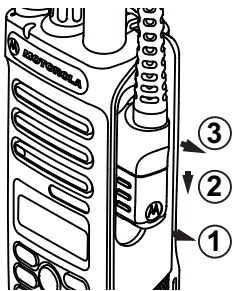

**Note:** The Home screen does not light up during a power up if the LED indicator is disabled (see [Turning the LED Indicator On or Off](#) on page 92).

A brief tone sounds, indicating that the power up test is successful.

**Note:** There is no power up tone if the radio tones/alerts function is disabled (see [Turning the Radio Tones/Alerts On or Off](#) on page 89).

If your radio does not power up, check your battery. Make sure that it is charged and properly attached. If your radio still does not power up, contact your dealer.

To turn off the radio, rotate this knob counterclockwise until you hear a click. You see a brief `Powering Down` on the radio's display.

## Powering Up the Radio

Rotate the **On/Off/Volume Control Knob** clockwise until you hear a click. You see a welcome message or welcome image.

The LED blinks green (A) if the backlight setting is set to turn on automatically.

## Adjusting the Volume

---

To increase the volume, turn the **On/Off/Volume Control Knob** clockwise.

*To decrease the volume, turn this knob counterclockwise.*

**Note:** Your radio can be programmed to have a minimum volume offset where the volume level cannot be lowered past the programmed minimum volume. Check with your dealer or system administrator for more information.

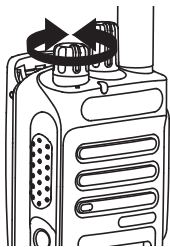

# Identifying Radio Controls

## Radio Controls



- 1 Channel Selector Knob
- 2 On/Off/Volume Control Knob
- 3 LED Indicator
- 4 Push-to-Talk (PTT) Button
- 5 Microphone
- 6 Side Button 1<sup>[1]</sup>
- 7 Side Button 2<sup>[1]</sup>
- 8 Left Navigation Button
- 9 Menu Button
- 10 Front Button P1<sup>[1]</sup>
- 11 OK Button
- 12 Front Button P2<sup>[1]</sup>
- 13 Back/Home Button
- 14 Right Navigation Button
- 15 Display
- 16 Speaker
- 17 Universal Connector for Accessories
- 18 Antenna

<sup>1</sup> These buttons are programmable.

## Additional Radio Controls

### Push-To-Talk (PTT) Button

The **PTT** button on the side of the radio (A) serves two basic purposes:

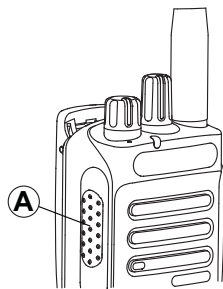

- While a call is in progress, the **PTT** button allows the radio to transmit to other radios in the call.

Press and hold down **PTT** button to talk. Release the **PTT** button to listen.

The microphone is activated when the **PTT** button is pressed.

- While a call is not in progress, the **PTT** button is used to make a new call (see [Making a Radio Call](#) on page 36).

If the Talk Permit Tone (see [Turning the Talk Permit Tone On or Off](#) on page 91) is enabled, wait until the short alert tone ends before talking.

During a call, if the Channel Free Indication feature is enabled on your radio (programmed by your dealer), you will hear a short alert tone the moment the target radio (the radio that is receiving your call) releases the **PTT** button, indicating the channel is free for you to respond.

You will also hear a continuous talk prohibit tone, if your call is interrupted, indicating that you should release the **PTT** button, for example when the radio receives an Emergency Call.

### Programmable Buttons

Your dealer can program the programmable buttons as shortcuts to radio functions depending on the duration of a button press:

- Short press – Pressing and releasing rapidly.

- Long press – Pressing and holding for the programmed duration.
- Hold down – Keeping the button pressed.

**Note:** The programmed duration of a button press is applicable for all assignable radio/utility functions or settings. See [Emergency Operation](#) on page 61 for more information on the programmed duration of the **Emergency** button.

### Assignable Radio Functions

<b>Audio Toggle</b>	Toggles audio routing between the internal radio speaker and the speaker of wired accessory.
<b>Contacts</b>	Provides direct access to the Contacts list.
<b>Call Alert</b>	Provides direct access to the contacts list for you to select a contact to whom a Call Alert can be sent.
<b>Call Forwarding</b>	Toggles Call Forwarding on or off.
<b>Call Log</b>	Selects the call log list.

### Channel Announcement

Plays zone and channel announcement voice messages for the current channel.

### Emergency

Depending on the programming, initiates or cancels an emergency.

### Intelligent Audio

Toggles intelligent audio on or off.

### Manual Site Roam

Starts the manual site search.



### Mic AGC On/Off

Toggles the internal microphone automatic gain control (AGC) on or off.

### Monitor







Monitors a selected channel for activity.

### Notifications

Provides direct access to the Notifications list.

### Nuisance Channel Delete

Temporarily removes an unwanted channel, except for the Selected Channel, from the scan list. The Selected

	Channel refers to the user's selected zone/channel combination from which scan is initiated.		
<b>One Touch Access</b> 	Directly initiates a predefined Private, Phone or Group Call, a Call Alert or a Quick Text message.	<b>Repeater/Talkaround</b>	Toggles between using a repeater and communicating directly with another radio.
<b>Permanent Monitor</b>	Monitors a selected channel for all radio traffic until function is disabled.	<b>Scan</b>	Toggles scan on or off.
<b>Phone</b>	Provides direct access to the Phone Contacts list	<b>Site Lock On/Off</b> 	When toggled on, the radio searches the current site only. When toggled off, the radio searches other sites in addition to the current site.
<b>Privacy</b> 	Toggles privacy on or off.	<b>Text Message</b>	Selects the text message menu.
<b>Radio Alias and ID</b>	Provides radio alias and ID.	<b>Transmit Interrupt Remote Dekey</b> 	Stops an ongoing interruptible call to free the channel.
<b>Radio Check</b> 	Determines if a radio is active in a system.	<b>Voice Announcement On/Off</b>	Toggles voice announcement on or off.
<b>Radio Enable</b> 	Allows a target radio to be remotely enabled.	<b>Voice Operating Transmission (VOX)</b>	Toggles VOX on or off.
<b>Radio Disable</b> 	Allows a target radio to be remotely disabled.	<b>Zone</b>	Allows selection from a list of zones.







## Assignable Settings or Utility Functions

<b>All Tones/Alerts</b>	Toggles all tones and alerts on or off.
<b>Backlight</b>	Toggles display backlight on or off.
<b>Backlight Brightness</b>	Adjusts the brightness level.
<b>Power Level</b>	Toggles transmit power level between high and low.
<b>Squelch </b>	Toggles squelch level between tight and normal.

## Accessing the Programmed Functions

You can access various radio functions through one of the following ways:



- A short or long press of the relevant programmable buttons.
- Use the Menu Navigation Buttons as follows:
  - 1 Press  to access the menu. Press the appropriate Menu Scroll button ( or ) to access the menu functions.
  - 2 To select a function or enter a sub-menu, press the  button.
  - 3 To go back one menu level, or to return to the previous screen, press the  button. Long press the  button to return to the Home screen.

**Note:** Your radio automatically exits the menu after a period of inactivity and returns to your Home screen.

## Identifying Status Indicators











## Display Icons

The following are icons that appear on the radio's display.

	<p><b>Received Signal Strength Indicator (RSSI)</b></p> <p>The number of bars displayed represents the radio signal strength. Four bars indicate the strongest signal. This icon is only displayed while receiving.</p>
	<p><b>Monitor</b></p> <p>Selected channel is being monitored.</p>
	<p><b>High Volume Data</b></p> <p>Radio is receiving high volume data and channel is busy.</p>
	<p><b>Notification</b></p> <p>Notification List has one or more missed events.</p>

	<p><b>Power Level</b></p> <p>Radio is set at Low power or Radio is set at High power.</p>
	<p><b>Tones Disable</b></p> <p>Tones are turned off.</p>
	<p><b>Over-the-Air Programming Delay Timer</b></p> <p>Indicates time left before automatic restart of radio.</p>
	<p><b>Scan<sup>[3][4]</sup></b></p> <p>Scan feature is enabled.</p>
	<p><b>Scan- Priority 1<sup>[3][4]</sup></b></p> <p>Radio detects activity on channel/group designated as Priority 1.</p>
	<p><b>Scan- Priority 2<sup>[3][4]</sup></b></p> <p>Radio detects activity on channel/group designated as Priority 2.</p>

	<b>Vote Scan</b> Vote scan feature is enabled.
	<b>Flexible Receive List</b> Flexible receive list is enabled.
	<b>Emergency</b> Radio is in Emergency mode.
	<b>Secure</b> <sup>3</sup> The Privacy feature is enabled.
	<b>Unsecure</b> <sup>4</sup> The Privacy feature is disabled.
	<b>Site Roaming</b> <sup>[3]</sup> <sup>4</sup> The site roaming feature is enabled.

	<b>Talkaround</b> <sup>[3]</sup> <sup>[4]</sup> In the absence of a repeater, radio is currently configured for direct radio to radio communication.
	<b>Battery</b> The number of bars (0 – 4) shown indicates the charge remaining in the battery. Blinks when the battery is low.



### Call Icons

The following icons appear on the radio's display during a call. These icons also appear in the Contacts list to indicate ID type.

	<b>Private Call</b>
---	---------------------



<sup>3</sup> Not applicable in Capacity Plus

<sup>4</sup> Not applicable in Linked Capacity Plus

	Indicates a Private Call in progress. In the Contacts list, it indicates a subscriber alias (name) or ID (number).
	<p><b>Group Call/All Call</b></p> <p>Indicates a Group Call or All Call in progress. In the Contacts list, it indicates a group alias (name) or ID (number).</p>
	<p><b>Phone Call as Private Call</b></p> <p>Indicates a Phone Call as Private Call in progress. In the Contacts list, it indicates a phone alias (name) or ID (number).</p>
	<p><b>Phone Call as Group Call</b></p> <p>Indicates a Phone Call as Group/All Call in progress. In the Contacts list, it indicates a phone alias (name) or ID (number).</p>

## Advanced Menu Icons



The following icons appear beside menu items that offer a choice between two options or as an indication that there is a sub-menu offering two options.

	<p><b>Checkbox (Empty)</b></p> <p>Indicates the option is not selected.</p>
	<p><b>Checkbox (Checked)</b></p> <p>Indicates the option is selected.</p>
	<p><b>Solid Black Box</b></p> <p>Indicates the option selected for the menu item with a sub-menu.</p>

## Mini Notice Icons

The following icons appear momentarily on the radio's display after an action to perform task is taken.

	<p><b>Successful Transmission (Positive)</b></p>
---	--

	Successful action taken.
	<b>Failed Transmission (Negative)</b> Failed action taken.
	<b>Transmission in Progress (Transitional)</b> Transmitting. This is seen before indication for Successful Transmission or Failed Transmission.

### Sent Item Icons

The following icons appear at the top right corner of the radio's display in the Sent Items folder.

### LED Indicator

The LED indicator (A) shows the operational status of your radio.

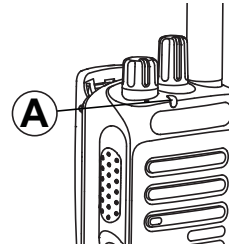

<b>Blinking red</b>	Radio is transmitting at low battery condition, receiving an emergency transmission, has failed the self-test upon powering up, or has moved out of range if radio is configured with Auto-Range Transponder System.
<b>Solid yellow</b>	Radio is monitoring a conventional channel. Also indicates fair battery charge when programmable button is pressed.
<b>Blinking yellow</b>	Radio is scanning for activity or receiving a Call

	Alert, flexible receive list is enabled or all local Linked Capacity Plus channels are busy.
<b>Double blinking yellow</b>	Radio is no longer connected to the repeater while in Capacity Plus or Linked Capacity Plus; all Capacity Plus or Linked Capacity Plus channels are currently busy.
<b>Solid green</b>	Radio is powering up or transmitting. Also indicates full charge of the battery when the programmable button is pressed.
<b>Blinking green</b>	Radio is powering up, receiving a non-privacy-enabled call or data, detecting activity, or retrieving Over-the-Air Programming transmissions over the air.

### Rapidly blinking green

Radio is receiving a privacy-enabled call or data.

**Note:** While in conventional mode, when the LED blinks green, it indicates the radio detects activity over the air. Due to the nature of the digital protocol, this activity may or may not affect the radio's programmed channel.

For Capacity Plus and Linked Capacity Plus, there is no LED indication when the radio is detecting activity over the air.

### Audio Tones

Audio tones provide you with audible indications of the status, or response to data received on the radio.

#### Continuous Tone





A monotone sound. Sounds continuously until termination.



#### Periodic Tone



Sounds periodically depending on the duration set by the radio. Tone starts, stops, and repeats itself.

<b>Repetitive Tone</b> 	A single tone that repeats itself until it is terminated by the user.
<b>Momentary Tone</b> 	Sounds only once for a short period of time defined by the radio.

### Indicator Tones

High pitched tone <input type="checkbox"/>	Low pitched tone <input checked="" type="checkbox"/>
	Positive Indicator Tone
	Negative Indicator Tone

## Switching Between Conventional Analog and Digital Mode

Each channel in your radio can be configured as a conventional analog or conventional digital channel. Use the Channel Selector Knob (A) to switch between an analog or a digital channel.

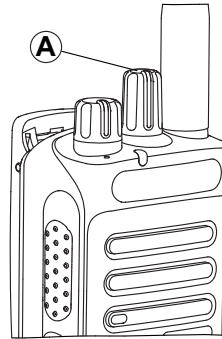

When switching from digital to analog mode, certain features are unavailable. Icons for the digital features (such as Messages) reflect this change by appearing 'grayed out'. Disabled features are hidden in the menu.

Your radio also has features available in both analog and digital mode. However, the minor differences in the way each feature works does **not** affect the performance of your radio.

**Note:** Your radio also switches between digital and analog modes during a dual mode scan (see [Scan](#) on page 51).

## IP Site Connect

---

This feature allows your radio to extend conventional communication beyond the reach of a single site, by connecting to different available sites which are connected via an Internet Protocol (IP) network.

When the radio moves out of range from one site and into the range of another, it connects to the new site's repeater to send or receive calls/data transmissions. Depending on your settings, this is done automatically or manually.

If the radio is set to do this automatically, it scans through all available sites when the signal from the current site is weak or when the radio is unable to detect any signal from the current site. It then locks on to the repeater with the strongest Received Signal Strength Indicator (RSSI) value.

In a manual site search, the radio searches for the next site in the roam list that is currently in range (but which may not have the strongest signal) and locks on to it.

**Note:** Each channel can only have either Scan or Roam enabled, not both at the same time.

Channels with this feature enabled can be added to a particular roam list. The radio searches the channel(s) in the roam list during the automatic roam operation to locate the best site.

A roam list supports a maximum of 16 channels (including the Selected Channel).

**Note:** You cannot manually add or delete an entry to the roam list. Check with your dealer or system administrator for more information.

## Capacity Plus

---

Capacity Plus is a single-site trunking configuration of the MOTOTRBO radio system, which uses a pool of channels to support hundreds of users and up to 254 Groups. This feature allows your radio to efficiently utilize the available number of programmed channels while in Repeater Mode.

You hear a negative indicator tone if you try to access a feature not applicable to Capacity Plus via a programmable button press.

Your radio also has features that are available in conventional digital mode, IP Site Connect, Capacity Plus and Linked Capacity Plus. However, the minor

differences in the way each feature works does **not** affect the performance of your radio.

Check with your dealer or system administrator for more information on this configuration.

## Linked Capacity Plus

---

Linked Capacity Plus is a multi-site multi-channel trunking configuration of the MOTOTRBO radio system, combining the best of both Capacity Plus and IP Site Connect configurations.

Linked Capacity Plus allows your radio to extend trunking communication beyond the reach of a single site, by connecting to different available sites which are connected via an Internet Protocol (IP) network. It also provides an increase in capacity by efficiently utilizing the combined available number of programmed channels supported by each of the available sites.

When the radio moves out of range from one site and into the range of another, it connects to the new site's repeater to send or receive calls/data transmissions. Depending on your settings, this is done automatically or manually.

If the radio is set to do this automatically, it scans through all available sites when the signal from the current site is weak or when the radio is unable to detect any signal from the current site. It then locks on to the repeater with the strongest Received Signal Strength Indicator (RSSI) value.

In a manual site search, the radio searches for the next site in the roam list that is currently in range (but which may not have the strongest signal) and locks on to it.

Any channel with Linked Capacity Plus enabled can be added to a particular roam list. The radio searches these channels during the automatic roam operation to locate the best site.

**Note:** You cannot manually add or delete an entry to the roam list. Check with your dealer or system administrator for more information.

Similar to Capacity Plus, icons of features not applicable to Linked Capacity Plus are not available in the menu. You hear a negative indicator tone if you try to access a feature not applicable to Linked Capacity Plus via a programmable button press.

Check with your dealer or system administrator for more information on this configuration.







## Making and Receiving Calls

### Selecting a Zone

A zone is a group of channels. Your radio supports up to 128 channels and 50 zones, with a maximum of 16 channels per zone.





- 1 Access the Zone feature.

Radio Controls	Steps
Programmed Zone button	Press the programmed <b>Zone</b> button.
Radio menu	<ol style="list-style-type: none"> <li>1  to access the menu.</li> <li>2  or  to Zone and press  to select.</li> </ol>

The current zone is displayed and indicated by a ✓.

- 2 Select the required zone.

#### Radio Control Steps

 or   or  and scroll to the required zone.

- 3 Press  to select.  
The display shows <Zone> Selected momentarily and returns to the selected zone screen.

### Selecting a Channel

Transmissions are sent and received on a channel. Depending on your radio's configuration, each channel may have been programmed differently to support different groups of users or supplied with different features. After selecting the relevant Zone, select the relevant channel you require to transmit or receive on.

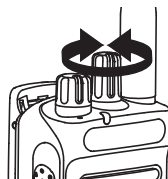

Once the required zone is displayed (if you have multiple zones in your radio), turn the programmed Channel Selector Knob to select the channel.

---

## Receiving and Responding to a Radio Call

---

Once the channel, subscriber ID, or group ID is displayed, you can proceed to receive and respond to calls.

The LED lights up solid green while the radio is transmitting and blinks green when the radio is receiving.

**Note:** The LED lights up solid green while the radio is transmitting and blinks green rapidly when the radio is receiving a privacy-enabled call and blinks green when receiving a non-privacy-enabled call.



To unscramble a privacy-enabled call, your radio must have the same Privacy Key, OR the same Key Value and Key ID (programmed by your dealer), as the transmitting radio (the radio you are receiving the call from).

See [Privacy](#) on page 75 for more information. 

## Receiving and Responding to a Group Call

To receive a call from a group of users, your radio must be configured as part of that group.

When you receive a Group Call (while on the Home screen), the LED blinks green. The Group Call icon appears in the top right corner. The first text line shows the caller alias. The second text line displays the group call alias. Your radio unmutes and the incoming call sounds through the radio's speaker.

- 1 Hold the radio vertically 1 to 2 inches (2.5 to 5.0 cm) from your mouth.
  -  If the Channel Free Indication feature is enabled, you hear a short alert tone the moment the transmitting radio releases the **PTT** button, indicating the channel is free for you to respond. Press the **PTT** button to respond.
  -  If the Voice Interrupt feature is enabled, press the **PTT** button to stop the current call from the transmitting radio and free the channel for you to talk/respond.

The LED lights up solid green.

---

2 Wait for one of the following tones to finish (if enabled), and speak clearly into the microphone.

- The Talk Permit Tone.
- The **PTT** Sidetone. 

---

3 Release the **PTT** button to listen.

---

If there is no voice activity for a predetermined period of time, the call ends.

See [Making a Group Call](#) on page 37 for details on making a Group Call.

**Note:** If the radio receives a Group Call while not on the Home screen, it remains on its current screen prior to answering the call.

**Note:** Long press the  button to go to the Home screen to view the caller alias before replying.

### Receiving and Responding to a Private Call

A Private Call is a call from an individual radio to another individual radio.



Depending on how your radio is programmed,

- The LED lights up solid yellow momentarily. Then, the LED blinks green.

- The LED blinks green.

The first text line shows private call icon. The second text line displays the private call alias. Your radio unmutes and the incoming call sounds through the radio's speaker.

1 Hold the radio vertically 1 to 2 inches (2.5 to 5.0 cm) from your mouth.

-  If the Channel Free Indication feature is enabled, you hear a short alert tone the moment the transmitting radio releases the **PTT** button, indicating the channel is free for you to respond. Press the **PTT** button to respond.
-  If the Voice Interrupt feature is enabled, press the **PTT** button to stop the current call from the transmitting radio and free the channel for you to talk/respond.

The LED lights up solid green.

---

2 Wait for the Talk Permit Tone to finish (if enabled), and speak clearly into the microphone.

---

3 Release the **PTT** button to listen.

---

If there is no voice activity for a predetermined period of time, the call ends.

The display shows `Call Ended`.

See [Making a Private Call](#) on page 37 for details on making a Private Call.

## Receiving an All Call

An All Call is a call from an individual radio to every radio on the channel. It is used to make important announcements requiring the user's full attention.

When you receive an All Call, a tone sounds and the LED blinks green.

The Group Call icon appears in the top right corner. The first text line shows the caller alias. The second text line displays `All Call`. Your radio unmutes and the incoming call sounds through the radio speaker.

Once the All Call ends, the radio returns to the previous screen before receiving the call. An All Call does not wait for a predetermined time before ending.

 If the Channel Free Indication feature is enabled, you hear a short alert tone the moment the transmitting radio releases the **PTT** button, indicating the channel is now available for use.

You cannot respond to an All Call.

**Note:** See [Making an All Call](#) on page 38 for details on making an All Call.

**Note:** The radio stops receiving the All Call if you switch to a different channel while receiving the call. During an All Call, you will **not** be able to use any programmed button functions until the call ends.

## Receiving and Responding to a Selective Call

A Selective Call is a call from an individual radio to another individual radio. It is a Private Call on an analog system.

When you receive a Selective Call, the LED blinks green. The Private Call icon appears in the top right corner. The first text line shows the caller alias or `Selective Call` or `Alert with Call`. The first text line shows the Private Call icon. The radio displays `Selective Call` or `Alert with Call`. Your radio unmutes and the incoming call sounds through the radio's speaker.

- 1 Hold the radio vertically 1 to 2 inches (2.5 to 5.0 cm) from your mouth.
- 2 Press the **PTT** button to respond to the call.

The LED lights up solid green.

- 3 Wait for the Talk Permit Tone to finish (if enabled), and speak clearly into the microphone.
- 4 Release the **PTT** button to listen.

If there is no voice activity for a predetermined period of time, the call ends.

The display shows `Call Ended`.

See [Making a Private Call](#) on page 37 for details on making a Private Call.

## Receiving and Responding to a Phone Call

### Phone Call as Private Call

When you receive a Phone Call as a Private Call, the Phone Call icon appears in the top right corner; the display shows the caller alias or `Phone Call`.

If Phone Call capability is not enabled in your radio, the first line of the display shows `Unavailable` and your radio mutes the call. Your radio returns to the previous screen when the call ends.

- 1 Press the **PTT** button to talk and release it to listen.
- 2 Press  to end the call.

### Phone Call as Group Call

When you receive a Phone Call as a Group Call, the Phone Group Call icon appears in the top right corner; the display shows the group alias and `Phone Call`.

If Phone Call capability is not enabled in your radio, the first line of the display shows `Unavailable` and your radio mutes the call. Your radio returns to the previous screen when the call ends.

- 1 Press the **PTT** button to talk and release it to listen.
- 2 Press  to end the call.  
The display shows `Ending Phone Call`.  
If successful, a tone sounds and the display shows `Call Ended`.

If unsuccessful, your radio returns to the Phone Call screen. Repeat this step to end the call.

---

### Phone Call as All Call

When you receive a Phone Call as an All Call, the Phone Call icon appears in the top right corner; the display shows All Call and Phone Call.

If Phone Call capability is not enabled in your radio, the first line of the display shows Unavailable and your radio mutes the call. Your radio returns to the previous screen when the call ends.

**Note:** When you receive a Phone Call as an All Call, you can respond to the call or end the call, only if an All Call type is assigned to the channel.

1 Press the **PTT** button to talk and release it to listen.

---

2 Press  to end the call.  
The display shows Ending Phone Call.



If successful, a tone sounds and the display shows All Call and Call Ended.

If unsuccessful, your radio returns to the Phone Call screen. Repeat this step or wait for the telephone user to end the call.

---

### Making a Radio Call

After selecting your channel, you can select a subscriber alias or ID, or group alias or ID by using:

- The Channel Selector Knob.
- A programmed **One Touch Access** button (see [Making a Phone Call with the One Touch Access Button](#) on page 43). 
- A programmable button – This method is for Phone Calls only (see [Making a Phone Call with the Programmable Phone Button](#) on page 44).
- The Contacts list (see [Contact Settings](#) on page 53). 

**Note:** Your radio must have the Privacy feature enabled on the channel to send a privacy-enabled transmission. Only target radios with the same Privacy Key OR the same Key Value and Key ID as your radio will be able to unscramble the transmission.

**Note:** See [Privacy](#) on page 75 for more information.



## Making a Group Call

To make a call to a group of users, your radio must be configured as part of that group.

- 1 Do one of the following.
  - Select the channel with the active group alias or ID. See [Selecting a Channel](#) on page 31.
  - Press the programmed **One Touch Access** button.

---

- 2 Hold the radio vertically 1 to 2 inches (2.5 to 5.0 cm) from your mouth.

---

- 3 Press the **PTT** button to make the call. The LED lights up solid green. The first text line shows the group call icon. The second text line shows the group call alias.

---

- 4 Release the **PTT** button to listen. When the target radio responds, the LED blinks green. You see the Group Call icon, the group alias or ID, and transmitting radio alias or ID on your display.

---

- 5  If the Channel Free Indication feature is enabled, you hear a short alert tone the moment

the transmitting radio releases the **PTT** button, indicating the channel is free for you to respond. Press the **PTT** button to respond.

If there is no voice activity for a predetermined period of time, the call ends. Radio returns to the screen you were on prior to initiating the call.

---

## Making a Private Call

While you can receive and/or respond to a Private Call initiated by an authorized individual radio, your radio must be programmed for you to initiate a Private Call.

There are two types of Private Calls. The first type, where a radio presence check is performed prior to setting up the call, while the other sets up the call immediately.

Only **one** of these call types can be programmed to your radio by your dealer.

You will hear a negative indicator tone, when you make a Private Call via the **One Touch Access** button, the programmed number keys, or the Channel Selector Knob, if this feature is not enabled.

- 1 Do one of the following.

- Select the channel with the active subscriber alias or ID. See [Selecting a Channel](#) on page 31.
- Press the programmed **One Touch Access** button.

---

**2** Hold the radio vertically 1 to 2 inches (2.5 to 5.0 cm) from your mouth.

---

**3** Press the **PTT** button to make the call. The LED lights up solid green. The first text line shows the private call icon. The second text line displays the private call alias.

---

**4** Wait for the Talk Permit Tone to finish (if enabled), and speak clearly into the microphone.

---

**5** Release the **PTT** button to listen. When the target radio responds, the LED blinks green.

---

**6**  If the Channel Free Indication feature is enabled, you hear a short alert tone the moment the transmitting radio releases the **PTT** button, indicating the channel is free for you to respond. Press the **PTT** button to respond.

If there is no voice activity for a predetermined period of time, the call ends. You hear a short tone. The display shows `Call Ended`.

---

You can also make a Private Call via Contacts (see [Making a Private Call from Contacts](#) on page 54).

### **Making an All Call**

This feature allows you to transmit to all users on the channel. Your radio must be programmed to allow you to use this feature.

Users on the channel cannot respond to an All Call.

**1** Select the channel with the active All Call group alias or ID. See [Selecting a Channel](#) on page 31.

---

**2** Hold the radio vertically 1 to 2 inches (2.5 to 5.0 cm) from your mouth.

---

**3** Press the **PTT** button to make the call. The LED lights up solid green. The first text line shows the All Call icon. The second text line displays the All Call alias.

---

**4** Wait for one of the following tones to finish (if enabled), and speak clearly into the microphone.

- The Talk Permit Tone.



- The **PTT** Sidetone. 

---

### Making a Selective Call

Just like a Private Call, while you can receive and/or respond to a Selective Call initiated by an authorized individual radio, your radio must be programmed for you to initiate a Selective Call.

- 1 Select the channel with the active subscriber alias or ID. See [Selecting a Channel](#) on page 31.
- 
- 2 Hold the radio vertically 1 to 2 inches (2.5 to 5.0 cm) from your mouth.
- 
- 3 Press the **PTT** button to make the call. The LED lights up solid green. The Private Call icon appears in the top right corner. The first text line shows the subscriber alias. The second text line displays the call status.
- 
- 4 Wait for one of the following tones to finish (if enabled), and speak clearly into the microphone.
    - The Talk Permit Tone.
    - The **PTT** Sidetone. 
- 
- 5 Release the **PTT** button to listen.

When the target radio responds, the LED blinks green.

 If the Channel Free Indication feature is enabled, you hear a short alert tone the moment the transmitting radio releases the **PTT** button, indicating the channel is free for you to respond. Press the **PTT** button to respond.

If there is no voice activity for a predetermined period of time, the call ends.



The display shows `Call Ended`.

---

### Making a Radio Call

---

After selecting your channel, you can select a subscriber alias or ID, or group alias or ID by using:

- The Channel Selector Knob.
- A programmed **One Touch Access** button (see [Making a Phone Call with the One Touch Access Button](#) on page 43). 
- A programmable button – This method is for Phone Calls only (see [Making a Phone Call with the Programmable Phone Button](#) on page 44).
- The Contacts list (see [Contact Settings](#) on page 53). 

**Note:** Your radio must have the Privacy feature enabled on the channel to send a privacy-enabled transmission. Only target radios with the same Privacy Key OR the same Key Value and Key ID as your radio will be able to unscramble the transmission.

**Note:** See [Privacy](#) on page 75 for more information.



### Making a Group Call

To make a call to a group of users, your radio must be configured as part of that group.

- 1 Do one of the following.
  - Select the channel with the active group alias or ID. See [Selecting a Channel](#) on page 31.
  - Press the programmed **One Touch Access** button.

- 
- 2 Hold the radio vertically 1 to 2 inches (2.5 to 5.0 cm) from your mouth.

- 
- 3 Press the **PTT** button to make the call. The LED lights up solid green. The first text line shows the group call icon. The second text line shows the group call alias.
- 

- 4 Release the **PTT** button to listen.

When the target radio responds, the LED blinks green. You see the Group Call icon, the group alias or ID, and transmitting radio alias or ID on your display.

---

- 5 If the Channel Free Indication feature is enabled, you hear a short alert tone the moment the transmitting radio releases the **PTT** button, indicating the channel is free for you to respond. Press the **PTT** button to respond.

If there is no voice activity for a predetermined period of time, the call ends. Radio returns to the screen you were on prior to initiating the call.

---

### Making a Private Call

While you can receive and/or respond to a Private Call initiated by an authorized individual radio, your radio must be programmed for you to initiate a Private Call.

There are two types of Private Calls. The first type, where a radio presence check is performed prior to setting up the call, while the other sets up the call immediately.

Only **one** of these call types can be programmed to your radio by your dealer.

You will hear a negative indicator tone, when you make a Private Call via the **One Touch Access** button, the programmed number keys, or the Channel Selector Knob, if this feature is not enabled.

- 1 Do one of the following.
  - Select the channel with the active subscriber alias or ID. See [Selecting a Channel](#) on page 31.
  - Press the programmed **One Touch Access** button.

---

- 2 Hold the radio vertically 1 to 2 inches (2.5 to 5.0 cm) from your mouth.

---

- 3 Press the **PTT** button to make the call. The LED lights up solid green. The first text line shows the private call icon. The second text line displays the private call alias.

---

- 4 Wait for the Talk Permit Tone to finish (if enabled), and speak clearly into the microphone.

---

- 5 Release the **PTT** button to listen.

When the target radio responds, the LED blinks green.

- 6  If the Channel Free Indication feature is enabled, you hear a short alert tone the moment the transmitting radio releases the **PTT** button, indicating the channel is free for you to respond. Press the **PTT** button to respond.
 

If there is no voice activity for a predetermined period of time, the call ends. You hear a short tone. The display shows `Call Ended`.

You can also make a Private Call via Contacts (see [Making a Private Call from Contacts](#) on page 54).

## Making an All Call

This feature allows you to transmit to all users on the channel. Your radio must be programmed to allow you to use this feature.

Users on the channel cannot respond to an All Call.

- 1 Select the channel with the active All Call group alias or ID. See [Selecting a Channel](#) on page 31.

---

- 2 Hold the radio vertically 1 to 2 inches (2.5 to 5.0 cm) from your mouth.

- 3 Press the **PTT** button to make the call.  
The LED lights up solid green. The first text line shows the All Call icon. The second text line displays the All Call alias.

---

- 4 Wait for one of the following tones to finish (if enabled), and speak clearly into the microphone.
  - The Talk Permit Tone.
  - The **PTT** Sidetone. 

### Making a Selective Call

Just like a Private Call, while you can receive and/or respond to a Selective Call initiated by an authorized individual radio, your radio must be programmed for you to initiate a Selective Call.

- 1 Select the channel with the active subscriber alias or ID. See [Selecting a Channel](#) on page 31.

---

- 2 Hold the radio vertically 1 to 2 inches (2.5 to 5.0 cm) from your mouth.

---

- 3 Press the **PTT** button to make the call.  
The LED lights up solid green. The Private Call icon appears in the top right corner. The first text

line shows the subscriber alias. The second text line displays the call status.

---

- 4 Wait for one of the following tones to finish (if enabled), and speak clearly into the microphone.
  - The Talk Permit Tone.
  - The **PTT** Sidetone. 

- 5 Release the **PTT** button to listen.

When the target radio responds, the LED blinks green.

 If the Channel Free Indication feature is enabled, you hear a short alert tone the moment the transmitting radio releases the **PTT** button, indicating the channel is free for you to respond. Press the **PTT** button to respond.

If there is no voice activity for a predetermined period of time, the call ends.

The display shows `Call Ended`.

---

## Making a Phone Call with the One Touch Access Button

- 1 Press the programmed **One Touch Access** button to make a Phone Call to the predefined alias or ID.

If the entry for the **One Touch Access** button is empty, a negative indicator tone sounds. If the access code was not preconfigured in the Contacts list, the display shows `Access Code:`.

Enter the access code and press  to proceed.

The LED lights up solid green. The Phone Call icon appears in the top right corner. The first text line shows the subscriber alias. The second text line displays the call status.

If the call-setup is successful, the DTMF tone sounds. You hear the dialing tone of the telephone user.

If the call-setup is unsuccessful, a tone sounds and the display shows `Phone Call Failed`. Your radio returns to the Access Code input screen. If the access code was preconfigured in the Contacts list, the radio returns to the screen you were on prior to initiating the call.

- 2 Hold the radio vertically 1 to 2 inches (2.5 to 5.0 cm) from your mouth.

- 3 Press the **PTT** button to talk and release it to listen.

- 4 Press  to end the call.

If de-access code was not preconfigured in the Contacts list, the display shows `De-Access Code:`. Do one of the following.

- Enter the de-access code and press  to proceed. The radio returns to the previous screen.
- Press the **One Touch Access** button. If the entry for the **One Touch Access** button is empty, a negative indicator tone sounds.

The DTMF tone sounds with each keypad press, and the display shows `Ending Phone Call`.



If the end-call-setup is successful, a tone sounds and the display shows `Call Ended`.

If the end-call-setup is unsuccessful, your radio returns to the Phone Call. Repeat Step 4 or wait for the telephone user to end the call.

radio returns to the Access Code input screen. If the access code was preconfigured in the Contacts list, the radio returns to the screen you were on prior to initiating the call.

---

## Making a Phone Call with the Programmable Phone Button

- 1 Press the programmed **Phone** button to enter into the Phone Entry list.
- 2  or  to the required subscriber alias or ID, and press  to select.

The LED lights up solid green. The Phone Call icon appears in the top right corner. The first text line shows the subscriber alias. The second text line displays the call status.

If the call-setup is successful, the DTMF tone sounds. You hear the dialing tone of the telephone user. The first text line shows the subscriber alias. The Phone Call icon remains in the top right corner. The second text line displays the call status.

If call-setup is unsuccessful, a tone sounds and the display shows `Phone Call Failed`. Your

- 
- 3 Hold the radio vertically 1 to 2 inches (2.5 to 5.0 cm) from your mouth.

- 
- 4 Press the **PTT** button to talk and release it to listen.

- 
- 5 To enter extra digits, if requested by the Phone Call, Press **One Touch Access** button. If the entry for the **One Touch Access** button is empty, a negative indicator tone sounds.

- 
- 6 Press  to end the call.

The display shows `Ending Phone Call`.

If the end-call-setup is successful, a tone sounds and the display shows `Call Ended`.

If the end-call-setup is unsuccessful, your radio returns to the Phone Call screen. Repeat Step 4 or wait for the telephone user to end the call.

When you press **PTT** button while in the Phone Contacts screen, a tone sounds and the display shows `Press OK to Place Phone Call`.

When the telephone user ends the call, a tone sounds and the display shows `Phone Call Ended`.

If the call ends while you are entering the extra digits requested by the Phone Call, your radio returns to the screen you were on prior to initiating the call.

**Note:** During channel access, press  to dismiss the call attempt and a tone sounds.

During the call, when you press **One Touch Access** button with the deaccess code preconfigured or enter the deaccess code as the input for extra digits, your radio attempts to end the call.

**Note:** The access or deaccess code cannot be more than 10 characters.

## Stopping a Radio Call

---

This feature allows you to stop an ongoing Group or Private Call to free the channel for transmission. For example, when a radio experiences a “stuck microphone” condition where the **PTT** button is inadvertently pressed by the user.

Your radio must be programmed to allow you to use this feature.

**1** Press the programmed **Transmit Interrupt Remote Dekey** button, while on the relevant channel.  
The display shows `Remote Dekey`.

---

**2** Wait for acknowledgement.

If successful, the radio sounds a positive indicator tone and the display shows `Remote Dekey Success`, indicating that the channel is now free.

If unsuccessful, the radio sounds a negative indicator tone and the display shows `Remote Dekey Failed`.

---

On the interrupted radio, the remote radio's display shows `Call Interrupted`, and the radio sounds a

negative indicator tone until the **PTT** button is released.

## Talkaround

---





You can continue to communicate when your repeater is not operating, or when your radio is out of the repeater's range but within talking range of other radios.



This is called "talkaround".



**Note:** This feature is not applicable in Capacity Plus and Linked Capacity Plus.

The Talkaround setting is retained even after powering down.

You can toggle between talkaround and repeater modes by pressing the programmed **Repeater/Talkaround** button or using the radio menu as described next.

- 1  to access the menu.
  - 2  or  to `Utilities` and press  to select.
- 

- 3  or  to `Radio Settings` and press  to select.
- 

- 4  or  to `Talkaround` and press  to select.

You can also use or  to change the selected option.

---

- 5 Press  to enable/disable the Talkaround.

The display shows ✓ beside Enabled.

The ✓ disappears from beside Enabled.

---

## Monitoring Features

---

### Monitoring a Channel

Use the Monitor feature to make sure a channel is clear before transmitting.

This feature is not applicable in Capacity Plus and Linked Capacity Plus.



- 1 Press and hold the programmed **Monitor** button and listen for activity.

The Monitor icon appears on the display and the LED lights up solid yellow. You hear radio activity or total silence, depending on how your radio is programmed. This indicates that the channel is in use.

- 
- 2  Wait until you hear “white noise”. This indicates that the channel is free.
  - 3 Press the **PTT** button to talk and release it to listen.

---

### Permanent Monitor

Use the Permanent Monitor feature to continuously monitor a selected channel for activity.

**Note:** This feature is not applicable in Capacity Plus and Linked Capacity Plus.

- 1 Press the programmed **Permanent Monitor** button to activate permanent monitoring of the channel.  
Radio sounds an alert tone, the LED lights up solid yellow, and the display shows Permanent

Monitor On. The Monitor icon appears on the display.

- 
- 2 Press the programmed **Permanent Monitor** button to exit Permanent Monitor mode.  
Radio sounds an alert tone, the LED turns off, and the display shows Permanent Monitor Off.
-

## Advanced Features





### Radio Check

If enabled, this feature allows you to determine if another radio is active in a system without disturbing the user of that radio. No audible or visual notification is shown on the target radio.







This feature is only applicable for subscriber aliases or IDs.

#### Sending a Radio Check

- 1 Access the Radio Check feature.

Radio Control Steps	
Programmed Radio Check button	<ol style="list-style-type: none"> <li>1 Press the programmed <b>Radio Check</b> button.</li> <li>2  or  to the required subscriber alias or ID and press  to select.</li> </ol>
Menu	<ol style="list-style-type: none"> <li>1  to access the menu.</li> </ol>

#### Radio Control Steps

- 2  or  to **Contacts** and press  to select.
- 3  or  to **Radio** Check and press  to select.

The display shows The LED lights up solid green.

- 2 Wait for acknowledgement.

If the  button is pressed when the radio is waiting for acknowledgement, a tone sounds, and the radio terminates all retries and exits Radio Check mode.

Radio returns to the subscriber alias or ID screen.

### Scan Lists

Scan lists are created and assigned to individual channels/groups. Your radio scans for voice activity by cycling through the channel/group sequence

specified in the scan list for the current channel/group.

Your radio can support up to 250 scan lists, with a maximum of 16 members in a list. Each scan list supports a mixture of both analog and digital entries.



You can add, delete, or prioritize channels by editing a scan list.

**Note:** This feature is not applicable in Capacity Plus and Linked Capacity Plus.



### Viewing an Entry in the Scan List

- 1  to access the menu.



---

- 2  or  to Scan and press  to select.

---

- 3  or  to and press  to select.

---

- 4 Use  or  to view each member on the list.

The Priority icon appears left of the member's alias, if set, to indicate whether the member is on a Priority 1 or Priority 2 channel list. You **cannot**

have multiple Priority 1 or Priority 2 channels in a scan list.



There is no Priority icon if priority is set to **None**.

### Editing the Scan List



#### Adding a New Entry to the Scan List

- 1  to access the menu.



---

- 2  or  to Scan and press  to select.



---

- 3  or  to and press  to select.



---

- 4  or  to Add Member and press  to select.







---

- 5  or  to the required alias or ID.

---













- 6  or  to the required priority level and press  to select.  
The display shows , followed immediately by Add Another?.







7 Do one of the following:

-  or  to Yes and press  to select, and repeat Steps 5 to 6.
-  or  to No and press  to save the current list.

---

### Deleting an Entry from the Scan List









- 1  to access the menu.
  - 2  or  to Scan and press  to select.
  - 3  or  to and press  to select.
  - 4  or  to the required alias or ID.
  - 5 Press  to select.
  - 6  or  to Delete and press  to select.
- 7 Do one of the following:



- At Delete Entry?,  or  to Yes and press  to delete entry. The display shows .
-  or  to No and press  to return to the previous screen.



- 
- 8 Repeat Steps 4 to 6 to delete other entries. After deleting all required aliases or IDs, long press  to return to the Home screen.

---

### Setting and Editing Priority for an Entry in the Scan List

- 1  to access the menu.
  - 2  or  to Scan and press  to select.
  - 3  or  to and press  to select.
  - 4 Press  to select.
-

5  or  to Edit Priority and press  to select.

6  or  to the required priority level and press  to select.  
The display shows before returning to the previous screen.

**Note:** The Priority icon appears left of the member's name.

There is no Priority icon if priority is set to **None**.

## Scan

When you start a scan, your radio cycles through the programmed scan list for the current channel looking for voice activity.

The LED blinks yellow.

There are two ways of initiating scan:

- **Main Channel Scan (Manual):** Your radio scans all the channels/groups in your scan list. On entering scan, your radio may – depending on the settings – automatically start on the last scanned

“active” channel/group or on the channel where scan was initiated.



- **Auto Scan (Automatic):** Your radio automatically starts scanning when you select a channel/group that has Auto Scan enabled.



**Note:** This feature is not applicable in Capacity Plus and Linked Capacity Plus.



## Starting and Stopping Scan

1 Use the Channel Selector Knob to select a channel programmed with a scan list.

2  to access the menu.

3  or  to Scan and press  to select.

4  or  to Scan State and press  to select.

5  or  to required scan state and press  to select.

- The display shows **Scan On** when Scan is enabled. The LED blinks yellow and the scan icon appears.
- The display shows **Scan Off** if Scan is disabled. The LED turns off and the scan icon disappears.

---

### Responding to a Transmission During a Scan

During scanning, your radio stops on a channel/group where activity is detected. The radio stays on that channel for a programmed time period known as “hang time”.

- 1 Hold the radio vertically 1 to 2 inches (2.5 to 5.0 cm) from your mouth.

 If the Channel Free Indication feature is enabled, you hear a short alert tone the moment the transmitting radio releases the **PTT** button, indicating the channel is free for you to respond.

- 2 Press the **PTT** button during hang time. The LED lights up solid green.
- 3 Wait for one of the following tones to finish (if enabled), and speak clearly into the microphone.
  - The Talk Permit Tone.

- The **PTT** Sidetone. 

- 
- 4 Release the **PTT** button to listen.

If you do not respond within the hang time, the radio returns to scanning other channels/groups.

---

### Deleting a Nuisance Channel

If a channel continually generates unwanted calls or noise (termed a “nuisance” channel), you can temporarily remove the unwanted channel from the scan list.

This capability does not apply to the channel designated as the Selected Channel.

- 1 When your radio “locks on to” an unwanted or nuisance channel, press the programmed **Nuisance Channel Delete** button until you hear a tone.

- 
- 2 Release the **Nuisance Channel Delete** button. The nuisance channel is deleted.
- 

### Restoring a Nuisance Channel

To restore the deleted nuisance channel, do one of the following:

- Turn the radio off and then power it on again.
- Stop and restart a scan via the programmed **Scan** button or menu.
- Change the channel via the **Channel Selector Knob**.

## Vote Scan

---

Vote Scan provides you with wide area coverage in areas where there are multiple base stations transmitting identical information on different analog channels.

Your radio scans analog channels of multiple base stations and performs a voting process to select the strongest received signal. Once that is established, your radio unmutes to transmissions from that base station.

The LED blinks yellow .

To respond to a transmission during a Vote Scan, follow the same procedures as [Responding to a Transmission During a Scan](#) on page 52.

## Contact Settings

---

Contacts provides “address-book” capabilities on your radio. Each entry corresponds to an alias or ID that you use to initiate a call.

Each entry, depending on context, associates with **one** of five types of calls: Group Call, Private Call, All Call, PC Call or Dispatch Call.

PC Call and Dispatch Call are data-related. They are only available with the applications. Refer to the data applications documentation for more information.

**Note:** If the Privacy feature is enabled on a channel, you can make privacy-enabled Group Call, Private Call, and All Call on that channel. Only target radios with the same Privacy Key OR the same Key Value and Key ID as your radio will be able to unscramble the transmission.

See [Privacy](#) on page 75 for more information. 

Your radio supports two Contacts lists, one for Analog contacts and one for Digital contacts, with a maximum of 500 members for each Contacts list.

Each entry within Contacts displays the following information:

- Call Type.
- Call Alias.
- Call ID.



**Note:** You can add or edit subscriber IDs for the Digital Contacts list. Deleting subscriber IDs can only be performed by your dealer.

For the Analog Contacts list, you can only view the subscriber IDs, edit the subscriber IDs, and initiate a Call Alert. Adding and deleting capabilities can only be performed by your dealer.



### Making a Group Call from Contacts

- 1  to access the menu.

---

- 2  or  to **Contacts** and press  to select.  
The entries are alphabetically sorted.

---

- 3  or  to the required group alias or ID.

---

- 4 Hold the radio vertically 1 to 2 inches (2.5 to 5.0 cm) from your mouth.

---

- 5 Press the **PTT** button to make the call.

The LED lights up solid green.

- 6 Wait for one of the following tones to finish (if enabled), and speak clearly into the microphone.
  - The Talk Permit Tone.
  - The **PTT** Sidetone. 

---

- 7 Release the **PTT** button to listen.  
When any user in the group responds, the LED blinks green. You see the Group Call icon, the group ID, and the user's ID on your display.



---

- 8  If the Channel Free Indication feature is enabled, you hear a short alert tone the moment the transmitting radio releases the **PTT** button, indicating the channel is free for you to respond. Press the **PTT** button to respond.  
If there is no voice activity for a predetermined period of time, the call ends.



### Making a Private Call from Contacts

- 1  to access the menu.



- 2  or  to `Contacts` and press  to select.  
The entries are alphabetically sorted.

---

- 3  or  to the required subscriber alias or ID and press  to select.

---

- 4 Hold the radio vertically 1 to 2 inches (2.5 to 5.0 cm) from your mouth.

---

- 5 Press the **PTT** button to make the call.  
The LED lights up solid green. The display shows the destination alias.

---

- 6 Wait for the Talk Permit Tone to finish (if enabled), and speak clearly into the microphone.

---

- 7 Release the **PTT** button to listen.  
When the target radio responds, the LED blinks green and the display shows the transmitting user's ID.

---

- 8  If the Channel Free Indication feature is enabled, you hear a short alert tone the moment the transmitting radio releases the **PTT** button,

indicating the channel is free for you to respond. Press the **PTT** button to respond.



If there is no voice activity for a predetermined period of time, the call ends.

The display shows `Call Ended`.



### Setting a Default Contact

- 1  to access the menu.



---

- 2  or  to `Contacts` and press  to select.

---

- 3  or  to the required alias or ID and press  to select.

---

















- 4  or  to `Set as Default` and press  to select.  
The radio sounds a positive indicator tone and the display shows positive mini notice.  
A ✓ appears beside the selected default alias or ID.

## Call Indicator Settings



### Activating and Deactivating Call Ringers for Call Alert



You can select, or turn on or off ringing tones for a received Call Alert.

- 1  to access the menu.
- 2  or  to Utilities and press  to select.
- 3  or  to Radio Settings and press  to select.
- 4  or  to Tones/Alert and press  to select.
- 5  or  to Call Ringers and press  to select.
- 6  or  to Call Alert and press  to select.











The current tone is indicated by a ✓.



- 7  or  to the required tone and press  to select.  
✓ appears beside selected tone.

### Activating and Deactivating Call Ringers for Private Calls





You can turn on or off the ringing tones for a received Private Call.

- 1  to access the menu.
- 2  or  to Utilities and press  to select.
- 3  or  to Radio Settings and press  to select.
- 4  or  to Tones/Alerts and press  to select.

5  or  to Call Ringers and press  to select.

---

6  or  to Private Call and press  to select.



---

### Activating and Deactivating Call Ringers for Selective Call



You can select, or turn on or off ringing tones for a received Selective Call.

1  to access the menu.

---

2  or  to Utilities and press  to select.



---

3  or  to Radio Settings and press  to select.



---

4  or  to Tones/Alert and press  to select.

---



5  or  to Call Ringers and press  to select.

---

6  or  to Selective Call and press  to select.

The current tone is indicated by a ✓.

---

7  or  to the required tone and press  to select.  
✓ appears beside selected tone.

---



### Assigning Ring Styles

You can program your radio to sound one of ten predefined ringing tones when receiving a Call Alert or a Text Message from a particular contact.

The radio sounds out each ring style as you navigate through the list.



1  to access the menu.

---



2  or  to Contacts and press  to select.

The entries are alphabetically sorted.



---

3  or  to the required alias or ID and press  to select.

---

4  or  to and press  to select.  
A ✓ indicates the current selected tone.

---

5  or  to the required tone and press  to select.  
The display shows Contact Saved.

---

### Escalating Alarm Tone Volume

You can program your radio to continually alert you when a radio call remains unanswered. This is done by automatically increasing the alarm tone volume over time. This feature is known as Escalart.

### Call Log Features

---

Your radio keeps track of all recent outgoing, answered, and missed Private Calls. Use the call log feature to view and manage recent calls.

You can perform the following tasks in each of your call lists:



- Delete
- View Details

### Viewing Recent Calls



The lists are Missed, Answered, and Outgoing.

1  to access the menu.



---

2  or  to Call Log and press  to select.

---

3  or  to preferred list and press  to select.  
The display shows the most recent entry at the top of the list.

---



4  or  to view the list.  
Press the **PTT** button to start a Private Call with the current selected alias or ID.

---



## Deleting a Call from a Call List

- 1  to access the menu.



---

- 2  or  to Call Log and press  to select.



---

- 3  or  to the required list and press  to select.  
When you select a call list and it contains no entries, the display shows `List Empty`.

---



- 4  or  to the required alias or ID and press  to select.

---

- 5  or  to `Delete Entry?` and press  to select.

---



- 6 Do one of the following:
  - Press  to select `Yes` to delete the entry. The display shows `Entry Deleted`.

-  or  to `No`, and press the  button to return to the previous screen.



## Viewing Details from a Call List

- 1  to access the menu.



---

- 2  or  to Call Log and press  to select.



---

- 3  or  to the required list and press  to select.

---

- 4  or  to the required alias or ID and press  to select.

---

- 5  or  to `View Details` and press  to select.  
Display shows details.

## Call Alert Operation

---

Call Alert paging enables you to alert a specific radio user to call you back when they are able to do so.

This feature is applicable for subscriber aliases or IDs only and is accessible through the menu via Contacts or manual dial.

### Receiving and Responding to a Call Alert

When you receive a Call Alert page, you see the notification list listing a Call Alert with the alias or ID of the calling radio on the display, .



When you hear a repetitive tone and the LED blinks yellow, do one of the following:



- Press the **PTT** button while the display still shows the Call Alert in the Notification List to respond with a Private Call.
- Press  to exit the Notification List. The alert is moved to the Missed Call Log.



---

### Making a Call Alert from the Contact List

- 1  to access the menu.
- 

- 2  or  to `Contacts` and press  to select.
- 

- 3  or  to the required subscriber alias or ID and press  to select.
- 

- 4  or  to `Call Alert` and press  to select.

The display shows `Call Alert` and the subscriber alias or ID, indicating that the Call Alert has been sent.

The LED lights up solid green when your radio is sending the Call Alert.

If the Call Alert acknowledgement is received, the display shows positive mini notice.

If the Call Alert acknowledgement is not received, the display shows negative mini notice.

---

## Making a Call Alert with the One Touch Access Button

Press the programmed **One Touch Access** button to make a Call Alert to the predefined alias or ID.

The display shows **Call Alert** and the subscriber alias or ID, indicating that the Call Alert has been sent.

The LED lights up solid green when your radio is sending the Call Alert.

If the Call Alert acknowledgement is received, the display shows positive mini notice.

If the Call Alert acknowledgement is not received, the display shows negative mini notice.

**Short press** Between 0.05 seconds and 0.75 seconds.

**Long press** Between 1.00 second and 3.75 seconds.

The **Emergency** button is assigned with the Emergency On/Off feature. Check with your dealer for the assigned operation of the **Emergency** button.

**Note:** If the short press for the **Emergency** button is assigned to turn on the Emergency mode, then the long press for the **Emergency** button is assigned to exit the Emergency mode.

If the long press for the **Emergency** button is assigned to turn on the Emergency mode, then the short press for the **Emergency** button is assigned to exit the Emergency mode.

Your radio supports **three** Emergency Alarms:

- Emergency Alarm.
- Emergency Alarm with Call.
- Emergency Alarm with Voice to Follow. 

**Note:** Only **ONE** of the Emergency Alarms above can be assigned to the programmed **Emergency** button.

In addition, each alarm has the following types:

## Emergency Operation

An Emergency Alarm is used to indicate a critical situation. You are able to initiate an Emergency at any time on any screen display even when there is activity on the current channel.

Your dealer can set the duration of a button press for the programmed **Emergency** button, except for long press, which is similar with all other buttons:

- **Regular** – Radio transmits an alarm signal and shows audio and/or visual indicators.
- **Silent** – Radio transmits an alarm signal without any audio or visual indicators. Radio receives calls without any sound through the radio's speaker, until you press the **PTT** button to initiate the call.
- **Silent with Voice** – Radio transmits an alarm signal without any audio or visual indicators, but allow incoming calls to sound through the radio's speaker.

### Sending an Emergency Alarm

This feature allows you to send an Emergency Alarm, a non-voice signal, which triggers an alert indication on a group of radios.

If your radio is set to Silent, it does not display any audio or visual indicators during Emergency mode.

Press the programmed **Emergency On** button.

The display shows one of the following:

- Tx Alarm and the destination alias.
- Tx Telegram and the destination alias.

The LED lights up solid green and the Emergency icon appears on the Home screen display.

When an Emergency Alarm acknowledgement is received, the Emergency tone sounds and the LED blinks green. The display shows `Alarm Sent`.

If your radio does not receive an Emergency Alarm acknowledgement, and after all retries have been exhausted, a tone sounds and the display shows `Alarm Failed`.

Radio exits the Emergency Alarm mode and returns to the Home screen.

---

### Sending an Emergency Alarm with Call

This feature allows you to send an Emergency Alarm to a group of radios. Upon acknowledgement by a radio within the group, the group of radios can communicate over a programmed Emergency channel.

If your radio is set to Silent, it does not display any audio or visual indicators during Emergency mode, or allow any received calls to sound through the radio's speaker, until you press the **PTT** button to initiate the call.

If your radio is set to Silent with Voice, it does not display any audio or visual indicators during Emergency mode, but allow incoming calls to sound



through the radio's speaker. The indicators only appear once you press the **PTT** button to initiate, or respond to, the call.

### 1 Press the programmed **Emergency On** button.

The display shows one of the following:

- Tx Alarm and the destination alias.
- Tx Telegram and the destination alias.

The LED lights up solid green.

When an Emergency Alarm acknowledgement is received, the Emergency tone sounds and the LED blinks green. The display shows Alarm Sent. Your radio enters the emergency call mode when the display shows Emergency and the destination group alias.

### 2 Hold the radio vertically 1 to 2 inches (2.5 to 5.0 cm) from your mouth.

### 3 Press **PTT** button to make the call. The LED lights up solid green and the Group icon appears on the display.

### 4 Wait for one of the following tones to finish (if enabled), and speak clearly into the microphone.

- The Talk Permit Tone.
- The **PTT** Sidetone. 

### 5 Release the **PTT** button to listen.

 If the Channel Free Indication feature is enabled, you hear a short alert tone the moment the transmitting radio releases the **PTT** button, indicating the channel is free for you to respond.

### 6 Press the **PTT** button to respond.

### 7 Once your call ends, press **Emergency Off** button to exit the Emergency mode. The radio returns to the Home screen.

## Sending an Emergency Alarm with Voice to Follow

This feature allows you to send an Emergency Alarm to a group of radios. Your radio's microphone is automatically activated, allowing you to communicate with the group of radios without pressing the **PTT** button.

This activated microphone state is also known as "hot mic".

If your radio has Emergency Cycle Mode enabled, repetitions of hot mic and receiving period are made

for a programmed duration. During Emergency Cycle Mode, received calls sound through the radio's speaker.

If you press the **PTT** button during the programmed hot mic transmission or programmed receiving period, regardless whether Emergency Cycle Mode is enabled or disabled, you hear a prohibit tone, indicating that you should release the **PTT** button. The radio ignores the **PTT** press and remains in Emergency mode.

**Note:** If you press the **PTT** button during hot mic, and continue to press it after the hot mic duration expires, the radio continues to transmit until you release the **PTT** button.

If your radio is set to Silent, it does not display any audio or visual indicators during Emergency mode, or allow any received calls to sound through the radio's speaker, until the programmed hot mic transmission period is over, and you press the **PTT** button.

If your radio is set to Silent with Voice, it does not display any audio or visual indicators during Emergency mode when you are making the call with hot mic, but allow sound through the radio's speaker when the target radio responds after the programmed

hot mic transmission period is over. The indicators only appear when you press the **PTT** button.

**Note:** If the Emergency Alarm request fails, the radio does not retry to send the request, and enters the hot mic state directly.

**1** Press the programmed **Emergency On** button. The display shows one of the following:

- Tx Alarm and the destination alias.
- Tx Telegram and the destination alias.

The LED lights up solid green and the Emergency icon is displayed.

---

**2** Once the display shows Alarm Sent, speak clearly into the microphone.

When hot mic has been enabled, the radio automatically transmits without a **PTT** button press until the hot mic duration expires. While transmitting, the LED lights up solid green and the Emergency icon appears on the display.

---

**3** The radio automatically stops transmitting when the cycling duration between hot mic and receiving calls expires, if Emergency Cycle Mode is enabled.

---

- Once the hot mic duration expires, the radio automatically stops transmitting. To transmit again, press the **PTT** button.

### Reinitiating an Emergency Mode

**Note:** This feature is only applicable to the radio sending the Emergency Alarm.

There are two instances where this can happen:

- You change the channel while the radio is in Emergency mode. This exits the Emergency mode. If Emergency Alarm is enabled on this new channel, the radio reinitiates Emergency.
- You press the programmed **Emergency On** button during an Emergency initiation/transmission state. This causes the radio to exit this state, and to reinitiate Emergency.

### Exiting Emergency Mode After Sending the Emergency Alarm

Your radio exits Emergency mode when one of the following occurs:







- Emergency Alarm acknowledgement is received (for **Emergency Alarm** only).
- All retries to send the alarm have been exhausted.

- The **Emergency Off** button is pressed.

**Note:** If your radio is powered off, it exits the Emergency mode. The radio will not reinitiate the Emergency mode automatically when it is turned on again.

## Text Message Features

### Sending a Quick Text Message

-  to access the menu.
-  or  to Quick Text and press  to select.
-  or  to the required message . Press  to send.

The display shows the transitional mini notice, confirming your message is being sent.

If the message is sent, a tone sounds and the display shows the positive mini notice.

If the message is not sent, a low tone sounds and the display shows the negative mini notice.

---

### **Sending a Quick Text Message with the One Touch Access Button**

Press the programmed **One Touch Access** button to send a predefined Quick Text message to a predefined alias or ID.

The display shows the transitional mini notice, confirming your message is being sent.

If the message is sent, a tone sounds and the display shows the positive mini notice.

If the message cannot be sent, a low tone sounds and the display shows the negative mini notice.

If the text message fails to send, the radio returns you to the Resend option screen (see [Managing Fail-to-Send Text Messages](#) on page 66).

---

### **Managing Fail-to-Send Text Messages**

You can select one of the following options while at the Resend option screen:

- Resend.
- Forward.

**Note:** If the channel type (i.e. conventional digital or Capacity Plus or Linked Capacity Plus) is not a match, you can only edit and forward a Fail-to-Send message.

### **Resending a Text Message**

Press  to resend the same message to the same subscriber/group alias or ID.

If the message is sent successfully, a tone sounds and the display shows the positive mini notice.



If the message cannot be sent, the display shows the negative mini notice.

---

### **Forwarding a Text Message**

1  or  to Forward and press  to select.

---

2  or  to the required alias or ID and press  to select.

The display shows transitional mini notice, confirming your message is being sent.

If the message is sent successfully, a tone sounds and the display shows positive mini notice.

If the message cannot be sent, a low tone sounds and the display shows negative mini notice.

## Managing Sent Text Messages

Once a message is sent to another radio, it is saved in Sent Items. The most recent sent text message is always added to the top of the Sent Items list.





The Sent Items folder is capable of storing a maximum of thirty (30) last sent messages. When the folder is full, the next sent text message automatically replaces the oldest text message in the folder.



**Note:** Long press  at any time to return to the Home screen.



### Viewing a Sent Text Message

- 1 Access the **Text Message** feature by performing one of the following actions:

Radio Controls	Steps
Programmed Text Message button	Press the programmed <b>Text Message</b> button.

Radio Controls	Steps
Menu	<ol style="list-style-type: none"> <li>1  to access the menu.</li> <li>2  or  to Messages and press  to select.</li> </ol>

- 2  or  to Sent Items and press  to select.

- 3  or  to the required message and press  to select.

A subject line may be shown if the message is from an e-mail application.

The icon at the top right corner of the screen indicates the status of the message (see [Sent Item Icons](#) on page 26).



## Sending a Sent Text Message

You can select one of the following options while viewing a sent text message:

- Resend
- Forward
- Delete

**Note:** If the channel type (i.e. conventional digital or Capacity Plus or Linked Capacity Plus) is not a match, you can only edit, forward, or delete a Sent message.

1 Press  again while viewing the message.

2  or  to one of the following options and press  to select.

Option	Steps
Forward	Select <b>Forward</b> to send the selected text message to another subscriber/group alias or ID (see <a href="#">Forwarding a Text Message</a> on page 66).
Delete	Select <b>Delete</b> to delete the text message.

### Option Steps

**Resend** Select **Resend** to resend the selected text message to the same subscriber/group alias or ID.

The display shows transitional mini notice, confirming that the same message is being sent to the same target radio.



If the message is sent successfully, a tone sounds and the display shows positive mini notice.

If the message cannot be sent, a low tone sounds and the display shows negative mini notice.

If the message fails to send, the radio returns you to the **Resend** option

screen. Press  to resend the message to the same subscriber/group alias or ID.

**Note:** Changing the volume, and pressing any button, except for ,

Option	Steps
	<p>, or , returns you to the message.</p> <p>The radio exits the <b>Resend</b> option screen if you press the <b>PTT</b> button to initiate a Private or Group Call, or to respond to a Group Call. The radio also exits the screen when it receives a text message, an emergency call or alarm, or a call alert.</p> <p>The display returns to the <b>Resend</b> option screen if you press the <b>PTT</b> button to respond to a Private Call (except when the radio is displaying the Missed Call screen), and at the end of an All Call.</p>

If you exit the message sending screen while the message is being sent, the radio updates the status of the message in the Sent Items folder without providing any indication in the display or via sound.



If the radio changes mode or powers down before the status of the message in Sent Items is updated, the radio cannot complete any In-Progress messages and automatically marks it with a Send Failed icon.



The radio supports a maximum of five (5) In-Progress messages at one time. During this period, the radio cannot send any new message and automatically marks it with a Send Failed icon.

### Deleting All Sent Text Messages from Sent Items

- 1 Access the **Text Message** feature by performing one of the following actions:







Radio Controls	Steps
Programmed Text Message button	Press the programmed <b>Text Message</b> button.
Menu	1  to access the menu.

Radio Controls	Steps
	<p>2  or  to Messages and press  to select.</p>

2  or  to Sent Items and press  to select.

3  or  to Delete All and press  to select.

4 Choose one of the following.

-  or  to Yes and press  to select. The display shows positive mini notice.
-  or  to No and press  to return to the previous screen.

### Receiving a Text Message



When your radio receives a message, the display shows the Notification List with the alias or ID of the sender and the Message icon.

You can select one of the following options when receiving a text message:

- Read.
- Read Later.
- Delete.

**Note:** The radio exits the Text Message alert screen and sets up a Private or Group Call to the sender of the message if the **PTT** button is pressed when the radio is displaying the alert screen.

### Reading a Text Message

 or  to one of the options described next and press  to select.

Option	Steps
Read?	<p>Choosing this option, opens the selected message in the Inbox. A subject line may be shown if the message is from an e-mail application.</p> <p>Press  to return to the Inbox.</p>



Option	Steps
	Press  a second time to reply, forward, or delete the text message.
Read Later	Choosing this option, returns you to the screen you were on prior to receiving the text message.
Delete	Choosing this option, deletes the selected text message.

## Managing Received Text Messages

Use the Inbox to manage your text messages. The Inbox is capable of storing a maximum of 30 messages.

Text messages in the Inbox are sorted according to the most recently received.

Your radio supports the following options for text messages:

- Forward
- Delete
- Delete All



**Note:** If the channel type (i.e. conventional digital or Capacity Plus or Linked Capacity Plus) is not a match, you can only forward, delete, or delete all Received messages.

**Note:** Long press  at any time to return to the Home screen.



## Viewing a Text Message from the Inbox

- 1  to access the menu.



---

- 2  or  to Messages and press  to select.

---



- 3  or  to Inbox and press  to select.

---

- 4  or  to view the messages.  
A subject line may be shown if the message is from an e-mail application.





---

- 5 Do one of the following:



- Press  to select the current message, and press  again to reply, forward, or delete that message.
- Long press  to return to the Home screen.

### Deleting a Text Message from the Inbox

- 1 Access the **Text Message** feature by performing one of the following actions:



Radio Controls	Steps
Programmed Text Message button	Press the programmed <b>Text Message</b> button.
Menu	<ol style="list-style-type: none"> <li>1  to access the menu.</li> <li>2  or  to <b>Messages</b> and press  to select.</li> </ol>



- 2  or  to **Inbox** and press  to select.

- 3  or  to the required message and press  to select.

A subject line may be shown if the message is from an e-mail application.





- 4 Press  once more to access the sub-menu.

- 5  or  to **Delete** and press  to select.

- 6  or  to **Yes** and press  to select. The display shows positive mini notice and the screen returns to the Inbox.



### Deleting All Text Messages from the Inbox



- 1 Access the **Text Message** feature by performing one of the following actions:

Radio Controls	Steps
Programmed Text Message button	Press the programmed <b>Text Message</b> button.
Menu	<ol style="list-style-type: none"> <li>1  to access the menu.</li> <li>2  or  to Messages and press  to select.</li> </ol>

- 2  or  to `Inbox` and press  to select.

When you select `Inbox` and it contains no text messages, the display shows `List Empty`.

- 3  or  to `Delete All` and press  to select.

- 4  or  to `Yes` and press  to select. The display shows positive mini notice.



## Analog Message Encode



Your radio is able to send pre-programmed messages from the Message list to a radio alias or to the dispatcher.

### Sending MDC Message Encode to Dispatcher

- 1  to access the menu.

- 2  or  to `Message` and press  to select.

- 3  or  to `Quick Text` and press  to select.

- 4  or  to the required message. Press  to send.













The display shows transitional mini notice, confirming your message is being sent.

If the message is sent, a tone sounds and the display shows positive mini notice.

If the message is not sent, a low tone sounds and the display shows negative mini notice.

If the message is not sent, a low tone sounds and the display shows negative mini notice.

### Sending 5-Tone Message Encode to Contact

- 1  to access the menu.
- 2  or  to `Message` and press  to select.
- 3  or  to `Quick Text` and press  to select.
- 4  or  to the required message. Press  to select.
- 5  or  to the required contact. Press  to select.

The display shows transitional mini notice, confirming your message is being sent.









If the message is sent, a tone sounds and the display shows positive mini notice.

### Analog Status Update

Your radio is able to send preprogrammed messages from the Status List indicating your current activity to a radio contact (for 5-Tone systems) or to the dispatcher (for MDC systems).

The last acknowledged message is kept at the top of the Status List. The other messages are arranged in alphanumeric order.

### Sending Status Update to Predefined Contact

- 1  or  to `Status` and press  to select.
- 2  or  to the required status and press  to select.
- 3  or  to `Set as Default` and press  to select.

The display shows transitional mini notice, confirming your status update is being sent.

If the status update is acknowledged, a tone sounds and the display shows positive mini notice. A ✓ appears beside the acknowledged status.

If the status update is not acknowledged, a low tone sounds and the display shows negative mini notice. A ✓ remains beside the previous status.



For 5-Tone systems, see [Setting a Default Contact](#) on page 55 for details on setting the default contact.



For 5-Tone systems, a **PTT** button press while in the status list sends the selected status update and returns to the Home screen to initiate a voice call.

### Viewing a 5-Tone Status Details

**Note:** A Software License Key sold separately is required to use this feature.

1  or  to `Status` and press  to select.

2  or  to the required status and press  to select.

3  or  to `View Details` and press  to select.  
The display shows details of the selected status.

## Privacy

If enabled, this feature helps to prevent eavesdropping by unauthorized users on a channel by the use of a software-based scrambling solution. The signaling and user identification portions of a transmission are not scrambled.

Your radio must have privacy enabled on the channel to send a privacy-enabled transmission, although this is not a necessary requirement for receiving a transmission. While on a privacy-enabled channel, the radio is still able to receive clear (unscrambled) transmissions.

Your radio supports two types of privacy:

- Basic Privacy.
- Enhanced Privacy.

Only one of the privacy types above can be assigned to the radio.

To unscramble a privacy-enabled call or data transmission, your radio must be programmed to have the same Privacy Key (for Basic Privacy), or the same Key Value and Key ID (for Enhanced Privacy) as the transmitting radio.

If your radio receives a scrambled call that is of a different Privacy Key, or a different Key Value and Key ID, you will either hear a garbled transmission (Basic Privacy) or nothing at all (Enhanced Privacy).

If the radio has a privacy type assigned, the Home screen shows the Secure or Unsecure icon, except when the radio is sending or receiving an Emergency call or alarm.

The LED lights up solid green while the radio is transmitting and blinks green rapidly when the radio is receiving an ongoing privacy-enabled transmission.



You can access this feature by performing one of the following actions:

- Pressing the programmed **Privacy** button to toggle privacy on or off.
- Using the Radio Menu as described by the steps described next.



**Note:** Some radio models may not offer this Privacy feature. Check with your dealer or system administrator for more information.

1  to access the menu.



---

2  or  to Utilities and press  to select.

---

3  or  to Radio Settings and press  to select.

---

4  or  to Privacy and press  to select.

You can also use  or  to change selected option.

---

5 Press  to enable/disable Privacy.

The display shows ✓ beside Enabled.

The ✓ disappears from beside Enabled.

---





## Security

You can enable or disable any radio in the system. For example, you might want to disable a stolen radio, to prevent the thief from using it, and enable that radio, when it is recovered.

**Note:** Performing Radio Disable and Enable is limited to radios with these functions enabled. Check with your dealer or system administrator for more information.









### Radio Disable

1 Access this feature by

Radio Controls	Steps
Radio Disable button	<ol style="list-style-type: none"> <li>1 Press the programmed <b>Radio Disable</b> button.</li> <li>2  or  to the required alias or ID and press  to select.</li> </ol>
Radio menu	<ol style="list-style-type: none"> <li>1  to access the menu.</li> </ol>

### Radio Controls

#### Steps

- 2  or  to **Contacts** and press  to select. The entries are alphabetically sorted.
- 3 Use one of the steps described next to select the required subscriber alias or ID:
  - Select the required alias or ID directly.
  -  or  to the required alias or ID and press  to select.
  - Use the **Manual Dial** menu.
    -  or  to **Manual Dial** and press  to select.

Radio Controls	Steps
	<ul style="list-style-type: none"><li>•  or  to Radio Number and press  to select.</li><li>• The first line of the display shows Radio Number: . the second line of the display shows a blinking cursor. Use the keypad to enter the subscriber alias or ID and press .</li></ul>
	<p>4  or  to Radio Disable and press  to select.</p>









The display shows Radio Enable: <Subscriber Alias or ID> and the LED lights up solid green.

- 2 Wait for acknowledgement.  
If successful,  
If not successful,









Do not press  during the Radio Disable operation as you will not get an acknowledgement message.





### Radio Enable

- 1 Access this feature by

Radio Controls	Steps
<b>Radio Enable</b> button	<ol style="list-style-type: none"><li>1 Press the programmed <b>Radio Enable</b> button.</li><li>2  or  to the required alias or ID and press  to select.</li></ol>
Radio menu	<ol style="list-style-type: none"><li>1  to access the menu.</li><li>2  or  to Contacts and press  to select. The entries are alphabetically sorted.</li></ol>



Radio Controls	Steps
	<p><b>3</b> Use one of the steps described next to select the required subscriber alias or ID</p> <ul style="list-style-type: none"> <li>• select the required alias or ID directly           <ul style="list-style-type: none"> <li>•  or  to the required alias or ID and press  to select.</li> </ul> </li> <li>• use the Manual Dial menu           <ul style="list-style-type: none"> <li>•  or  to Manual Dial and press  to select.</li> <li>•  or  to Radio Number and press  to select.</li> </ul> </li> </ul>

Radio Controls	Steps
	<ul style="list-style-type: none"> <li>• The first line of the display shows Radio Number: . the second line of the display shows a blinking cursor. Use the keypad to enter the subscriber alias or ID and press .</li> </ul> <p><b>4</b>  or  to Radio Enable and press  to select.</p>

The display shows Radio Enable: <Subscriber Alias or ID> and the LED lights up solid green.

**2** Wait for acknowledgement.

If successful,

If not successful,

Do not press  during the Radio Enable operation as you will not get an acknowledgement message.

## Lone Worker

This feature raises an emergency if there is no user activity, such as any radio button press or activation of the channel selector, for a predefined time.

Before raising the emergency, when the inactivity timer expires, the radio warns the user via an audio indicator.

If there is still no acknowledgement by the user before the predefined reminder timer expires, the radio initiates an Emergency Alarm.

Only one of the following Emergency Alarms can be assigned to this feature:

- Emergency Alarm.
- Emergency Alarm with Call.
- Emergency Alarm with Voice to Follow. 





The radio remains in the emergency state allowing voice messages to proceed until action is taken. See [Emergency Operation](#) on page 61 on ways to exit Emergency.

**Note:** This feature is limited to radios with this function enabled. Check with your dealer or system administrator for more information.

## Password Lock Features

If enabled, this feature only allows you access your radio if the correct password is entered upon powering up.

### Accessing the Radio from Password

- 1 Power up your radio.  
You hear a continuous tone.
- 
- 2 Enter your current four-digit password. Press or to edit each digit's numeric value. Each digit changes to •. Press to move to next digit. Press  to confirm your selection.
    - Enter your current four-digit password with the radio's keypad. The second line of the display shows ••••. Press  to proceed.
    - Enter your current four-digit password. Press  or  to edit each digit's numeric value. Each digit changes to •. Press to move to next digit. Press  to confirm your selection.

You hear a positive indicator tone for every digit entered. Press to remove the last digit on the display.

If the password is correct, your radio proceeds to power up. See [Powering Up the Radio](#) on page 16.

If the password is incorrect, the display shows `Wrong Password`. Repeat Steps 1 and 2.

After the third incorrect password, the display shows `Wrong Password` and then, shows `Radio Locked`. A tone sounds and the LED double blinks yellow.

Your radio enters into locked state for 15 minutes, and responds to inputs from **On/Off/Volume Control Knob** only.











**Note:** The radio is unable to receive any call, including emergency calls, in locked state.

### Unlocking the Radio from Locked State

- 1 If your radio was powered down after being in the locked state, power up the radio. A tone sounds and the LED double blinks yellow. The display shows `Radio Locked`.

- 2 Wait for 15 minutes.  
Your radio restarts the 15 minutes timer for locked state when you power up.
- 3 Repeat Steps 1 and 2 in [Accessing the Radio from Password](#) on page 80.







### Turning the Password Lock On or Off

- 1  to access the menu.
- 2  or  to `Utilities` and press  to select.
- 3  or  to `Radio Settings` and press  to select.
- 4  or  to `Passwd Lock` and press  to select.
- 5 Enter the four-digit password.  
See Step 2 in [Accessing the Radio from Password](#) on page 80.

- 6 Press  to proceed.  
If the password is incorrect, the display shows Wrong Password, and automatically returns to the previous menu.
- 

- 7 If the password entered in the previous step is correct, press  to enable/disable password lock.  
The display shows ✓ beside Enabled.  
The ✓ disappears from beside Enabled.
- 



### Changing the Password

- 1  to access the menu.
- 
- 2  or  to Utilities and press  to select.
- 
- 3  or  to Radio Settings and press  to select.
- 

- 4  or  to Passwd Lock and press  to select.
- 

- 5 Enter the four-digit password.  
See Step 2 in [Accessing the Radio from Password](#) on page 80.
- 

- 6 Press  to proceed.  
If the password is incorrect, the display shows Wrong Password, and automatically returns to the previous menu.
- 

- 7 If the password entered in the previous step is correct,  or  to Change Pwd and press  to select.
- 

- 8 Enter a new four-digit password.  
See Step 2 in [Accessing the Radio from Password](#) on page 80.
- 

- 9 Reenter the previously entered four-digit password. See Step 2 in [Accessing the Radio from Password](#) on page 80.
-

10 Press  to proceed.

If the reentered password matches the new password entered earlier, the display shows `Password Changed`.

If the reentered password does **NOT** match the new password entered earlier, the display shows `Passwords Do Not Match`.

The screen automatically returns to the previous menu.

## Notification List

Your radio has a Notification List that collects all your “unread” events on the channel, such as unread text messages, missed calls, and call alerts.



The Notification icon appears on the status bar when the Notification List has one or more events.



The list supports a maximum of forty (40) unread events. When it is full, the next event automatically replaces the oldest event.

**Note:** After the events are read, they are removed from the Notification List.

## Accessing the Notification List

1  to access the menu.

2  or  to Notification and press  to select.

3  or  to the required event and press  to select.

Long press  to return to the Home Screen.

## Auto-Range Transponder System (ARTS)

ARTS is an analog-only feature designed to inform you when your radio is out-of-range of other ARTS-equipped radios.

ARTS-equipped radios transmit or receive signals periodically to confirm that they are within range of each other. Your dealer can program your radio to transmit or receive the ARTS signal.

Your radio provides indications of states as follows:

- **First-Time Alert** – A tone sounds and the display shows `In Range` after the channel alias.
- **ARTS-in-Range Alert** – A tone sounds, if programmed, and the display shows `In Range` after the channel alias.
- **ARTS-Out-of-Range Alert** – A tone sounds, the LED rapidly blinks red, and the display alternates between `Out of Range` and the home screen.

## Over-the-Air-Programming (OTAP)

Your radio can be updated by your dealer remotely, via OTAP, without needing to be physically connected. Additionally, some settings can also be configured via OTAP.

While undergoing OTAP, the LED blinks green.

**Note:** When the radio is receiving high volume data, the High Volume Data icon appears and channel is busy. A **PTT** button press at this time may cause a negative tone to sound.

Once the programming is complete, depending on your radio's configuration:

- A tone sounds, the display shows `Updating` `Restarting`, and your radio restarts (powers off and on again).
- Select between `Restart Now` or `Postpone`. Selecting `Postpone` allows your radio to return to the previous display, with an OTAP Timer icon visible, for a period of time before the automatic restart occurs.

Upon power up after the automatic restart occurs, the display shows `Sw Update Completed` if the OTAP update is successful or `Sw Update Failed` if the OTAP update is unsuccessful.

See [Software Update](#) on page 102 for your updated software version.

## Utilities

### **Setting the Squelch Level**



You can adjust your radio's squelch level to filter out unwanted calls with low signal strength or channels that have a higher than normal background noise.

`Normal` is the default. `Tight` filters out (unwanted) calls and/or background noise; however, calls from remote locations may also be filtered out.



Press the programmed **Squelch** button to toggle squelch level between normal and tight. Follow the procedure described next to access this feature via the radio's menus.

- 1  to access the menu.



---

- 2  or  to *Utilities* and press  to select.



---

- 3  or  to *Radio Settings* and press  to select.

---

- 4  or  to *Squelch* and press  to select.  
The display shows *Tight* and *Normal*.

---

- 5  or  to the required setting and press  to select.  
✓ appears besides selected setting. Screen returns to the previous menu.

---

## Setting the Power Level



You can customize your radio's power setting to high or low for each channel.

**High** enables communication with radios located at a considerable distance from you. **Low** enables communication with radios in closer proximity.



Press the programmed **Power Level** button to toggle transmit power level between high and low. Follow the procedure described next to access this feature via the radio's menus.

- 1  to access the menu.



---

- 2  or  to *Utilities* and press  to select.





---

- 3  or  to *Radio Settings* and press  to select.

---

- 4  or  to *Power* and press  to select.

---

- 5  or  to the required setting and press  to select.
- ✓ appears beside selected setting. At any time, long press  to return to the Home screen. Screen returns to the previous menu.











### Adjusting the Display Brightness

You can adjust radio's display brightness as needed.

**Note:** Display brightness cannot be adjusted when "Auto Brightness" is enabled.

Adjust the Display Brightness

Radio Control	Steps
Programmed Display Brightness Button	1 Press the programmed <b>Brightness</b> button.
	2 Decrease display brightness by pressing or increase the display brightness by pressing . Select from setting

Radio Control	Steps
	of 1 to 8. Press  to confirm your entry.
Menu	<p>1  to access the menu.</p> <p>2  or  to Utilities and press  to select.</p> <p>3  or  to Radio Settings and press  to select.</p> <p>4  or  to Brightness and press  to select.</p> <p>The display shows a progress bar.</p> <p>5 Decrease display brightness by pressing or increase the</p>



Radio Control	Steps
	<p>display brightness by pressing . Select from setting of 1 to 8. Press  to confirm your entry.</p>

- Follow the steps described next to access this feature via the radio menu.

If the Talk Permit Tone feature is enabled (see [Turning the Talk Permit Tone On or Off](#) on page 91), use a trigger word to initiate the call. Wait for the Talk Permit Tone to finish before speaking clearly into the microphone.

**Note:** Turning this feature on or off is limited to radios with this function enabled. Check with your dealer or system administrator for more information.



### Turning the Voice Operating Transmission (VOX) Feature On or Off



This feature allows you to initiate a hands-free voice activated call on a programmed channel. The radio automatically transmits, for a programmed period, whenever the microphone on the VOX-capable accessory detects voice.



Pressing the **PTT** button during radio operation will disable VOX. To re-enable VOX, do one of the following:

- Turn the radio off and power it on again.
- Change the channel via the Channel Selector Knob.
- Press the programmed **VOX** button to toggle the feature on or off.

1  to access the menu.

2  or  to Utilities and press  to select.

3  or  to Radio Settings and press  to select.

4  or  to VOX and press  to select.

5 Press  to disable/enable VOX.

The display shows ✓ beside Enabled.







The ✓ disappears from beside Enabled.







### Setting the Display Backlight Timer

You can set the the radio's display backlight timer as needed. The setting also affects the Menu Navigation Buttons and keypad backlighting accordingly.

Press the programmed **Backlight** button to toggle the backlight settings, or follow the procedure described next to access this feature via the radio menu.









The display backlight and keypad backlighting are automatically turned off if the LED indicator is disabled (see [Turning the LED Indicator On or Off](#) on page 92).

- 1  to access the menu.
- 2  or  to Utilities and press  to select.
- 3  or  to Radio Settings and press  to select.

- 4  or  to Display and press  to select.
- 5  or  to Backlight Timer and press  to select.

### Turning the Backlight Auto On or Off

You can enable and disable the radio's backlight to turn on automatically if needed. If enabled, the backlight is turned on when the radio receives a call, Notification List event, or Emergency Alarm.

- 1  to access the menu.
- 2  or  to Utilities and press  to select.
- 3  or  to Radio Settings and press  to select.
- 4  or  to Backlight Auto.

- 5 Press  to enable/disable the Backlight Auto.
- 

The display shows ✓ beside Enabled.



The ✓ disappears from beside Enabled.



### Turning the Radio Tones/Alerts On or Off

You can enable and disable all radio tones and alerts (except for the incoming Emergency alert tone) if needed.



Press the programmed **All Tones/Alerts** button to toggle all tones on or off, or follow the procedure described next to access this feature via the radio menu.



- 1  to access the menu.
- 

- 2  or  to Utilities and press  to select.
- 

- 3  or  to Radio Settings and press  to select.
- 

- 4  or  to Tones/Alerts and press  to select.
- 

- 5  or  to All Tones and press  to select.

You can also use  or  to change the selected option.



---



- 6 Press  to enable/disable all tones and alerts.  
The display shows ✓ beside Enabled.  
The ✓ disappears from beside Enabled.
- 

### Turning the Power Up Alert Tone On or Off

You can enable and disable the Power Up Alert Tone if needed.

- 1  to access the menu.
- 

- 2  or  to Utilities and press  to select.
-



3  or  to Radio Settings and press  to select.

---

4  or  to Tones/Alerts and press  to select.

---

5  or  to Power Up and press  to select.

You can also use  or  to change the selected option.

---

6 Press  to enable/disable the Power Up Alert Tone.

The display shows ✓ beside Enabled.

The ✓ disappears from beside Enabled.



---

### Setting the Tone Alert Volume Offset Level



You can adjust the Tone Alert Volume Offset level if needed. This feature adjusts the volume of the tones/alerts, allowing it to be higher or lower than the voice volume.

1  to access the menu.

---

2  or  to Utilities and press  to select.



---

3  or  to Radio Settings and press  to select.



---

4  or  to Tones/Alerts and press  to select.

---

5  or  to Vol. Offset and press  to select.

---

6  or  to the required volume value. The radio sounds a feedback tone with each corresponding volume value.

---















7 Do one of the following:

- Press  to keep the required displayed volume value.

- Press  to exit without changing the current volume offset settings.
- Repeat Step 6 to select another volume value.

### Turning the Talk Permit Tone On or Off

You can enable and disable the Talk Permit Tone if needed.











- 1  to access the menu.
- 2  or  to Utilities and press  to select.
- 3  or  to Radio Settings and press  to select.
- 4  or  to Tones/Alerts and press  to select.
- 5  or  to Talk Permit and press  to select.
- 6 Press  to enable/disable the Talk Permit Tone.

The display shows ✓ beside Enabled.



The ✓ disappears from beside Enabled.

### Language

You can set your radio display to be in your required language.













- 1  to access the menu.
- 2  or  to Utilities and press  to select.
- 3  or  to Radio Settings and press  to select.
- 4  or  to Languages and press  to select.

You can also use  or  to change selected option.

- 5  or  to the required language and press  to enable. ✓ appears beside selected language.
- 

### Turning the LED Indicator On or Off

You can enable and disable the LED Indicator if needed.















- 1  to access the menu.
- 
- 2  or  to Utilities and press  to select.
- 
- 3  or  to Radio Settings and press  to select.
- 
- 4  or  to LED Indicator and press  to select.
- You can also use  or  to change the selected option.
- 
- 5 Press  to enable/disable the LED Indicator.
- 

The display shows ✓ beside Enabled.  
The ✓ disappears from beside Enabled.

---

### Turning the Introduction Screen On or Off

You can enable and disable the Introduction Screen if needed.

- 1  to access the menu.
- 
- 2  or  to Utilities and press  to select.
- 
- 3  or  to Radio Settings and press  to select.
- 
- 4  or  to Display and press  to select.
- 
- 5  or  to Intro Screen and press  to select.
- You can also use  or  to change the selected option.
-

- 6 Press  to enable/disable the Introduction Screen.

The display shows ✓ beside Enabled.

The ✓ disappears from beside Enabled.

### Turning the Voice Announcement On or Off

**Note:** The Voice Announcement feature can only be enabled in MOTOTRBO CPS. If enabled, the Text-to-Speech feature is automatically disabled, and vice versa.











This feature enables the radio to audibly indicate the current Zone or Channel the user has assigned, or programmable button press. This audio indicator can be customized per customer requirements. This is typically useful when the user is in a difficult condition to read the content shown on the display.



Toggle Voice Announcement On or Off.

Radio Control	Steps
Programmed Voice Announcement Button	Press the programmed <b>Voice Announcement</b> button.

### Radio Control Steps

Menu

- 1  to access the menu.
- 2  or  to Utilities and press  to select.
- 3  or  to Radio Settings and press  to select.
- 4  or  to Voice Announcement and press  to select.
 







**Note:** You can also use  or  to change the selected option.
- 5 Do one of the following:
  - Press  to enable Voice Announcement.



## Radio Control Steps

- The display shows ✓ beside Enabled.
- Press  to disable Voice Announcement. The ✓ disappears from beside Enabled.



## Call Forwarding

You can enable your radio to automatically forward voice calls to another radio.

- 1  to access the menu.
- 2  or  to Utilities and press  to select.
- 3  or  to Call Forward and press  to select.











You can also use  or  to change the selected option.

- 4 Do one of the following:



- Press  to enable Call Forwarding. The display shows ✓ beside Enabled.
- Press  to disable Call Forwarding. The ✓ disappears from beside Enabled.



## Menu Timer

Set the period of time your radio stays in the menu before it automatically switches to the Home screen.

- 1  to access the menu.
- 2  or  to Utilities and press  to select.
- 3  or  to Radio Settings and press  to select.
- 4  or  to Display and press  to select.





5  or  to Menu Timer and press  to select.



6  or  to the required setting and press  to select.



### Analog Mic AGC (Mic AGC-A)



This feature controls the your radio's microphone gain automatically while transmitting on an analog system. It suppresses loud audio or boosts soft audio to a preset value in order to provide a consistent level of audio.

1  to access the menu.



2  or  to Utilities and press  to select.

3  or  to Radio Settings and press  to select.

You can also use  or  to change the selected option.

4  or  to Analog Mic AGC and press  to select.



5 Do one of the following:



- Press  to enable Analog Mic AGC. The display shows ✓ beside Enabled.
- Press  to disable Analog Mic AGC. The ✓ disappears from beside Enabled.

### Digital Mic AGC (Mic AGC-D)



This feature controls the your radio's microphone gain automatically while transmitting on a digital system. It suppresses loud audio or boosts soft audio to a preset value in order to provide a consistent level of audio.

1  to access the menu.



2  or  to Utilities and press  to select.

- 3  or  to Radio Settings and press  to select.

You can also use or  to change the selected option.

- 4  or  to Digital Mic AGC and press  to select.

- 5 Do one of the following:

- Press  to enable Digital Mic AGC. The display shows ✓ beside Enabled.
- Press  to disable Digital Mic AGC. The ✓ disappears from beside Enabled.

### Switching Audio Route between Internal Radio Speaker and Wired Accessory

You can toggle audio routing between the internal radio speaker and the speaker of wired accessory provided that:

- The wired accessory with speaker is attached.

- The audio is not routed to an external Bluetooth-enabled accessory.

Powering down the radio or detaching the accessory resets the audio routing to the internal radio speaker.













Press the programmed **Audio Toggle** button to toggle audio routing between the internal radio speaker and the speaker of wired accessory.

### Intelligent Audio

Your radio can automatically adjust its audio volume to overcome background noise in the environment, inclusive of all stationary and non-stationary noise sources. This feature is a Receive-only feature and does not affect Transmit audio.

Toggle Intelligent Audio On or Off.

Radio Control	Steps
Programmed Intelligent Audio Button	Press the programmed <b>Intelligent Audio</b> button.
Menu	1  to access the menu.

Radio Control	Steps
	<p>2  or  to Radio Settings and press  to select.</p>
	<p>3  or  to Radio Settings and press  to select.</p>
	<p>4  or  to Intelligent Audio and press  to select.</p> <p><b>Note:</b> You can also use  or  to change the selected option.</p>
	<p>5 Do one of the following:</p> <ul style="list-style-type: none"> <li>• Press  to enable Intelligent Audio. The</li> </ul>













Radio Control	Steps
	<p>display shows ✓ beside Enabled.</p> <ul style="list-style-type: none"> <li>• Press  to disable Intelligent Audio. The ✓ disappears from beside Enabled.</li> </ul>



### Turning the Acoustic Feedback Suppressor Feature On or Off

This feature allows you to minimize acoustic feedback in received calls.

Toggle the Acoustic Feedback Suppressor Feature On or Off by performing one of the following actions:

Radio Control	Steps
Programmed Acoustic Feedback	Press the programmed <b>Acoustic Feedback Suppressor</b> button.



Radio Control	Steps
Suppressor Button	
Menu	<ol style="list-style-type: none"> <li>1  to access the menu.</li> <li>2  or  to Utilities and press  to select.</li> <li>3  or  to Radio Settings and press  to select.</li> <li>4  or  to AF Suppressor and press  to select. <b>Note:</b> You can also use  or  to change the selected option.</li> <li>5 Do one of the following:</li> </ol>

Radio Control	Steps
	<ul style="list-style-type: none"> <li>• Press  to enable Acoustic Feedback Suppressor. The display shows ✓ beside Enabled.</li> <li>• Press  to disable Acoustic Feedback Suppressor. The ✓ disappears from beside Enabled.</li> </ul>



### Turning Trill Enhancement On or Off

You can enable this feature when you are speaking in a language that contains many words with alveolar trill (rolling “R”) pronunciations. Press the programmed **Trill Enhancement On/Off** button to toggle trill enhancement on or off.



- 1  to access the menu.

2  or  to Utilities and press  to select.

---

3  or  to Radio Settings and press  to select.

---

4  or  to Trill Enhance and press  to select.

---

5 Press  to enable/disable Trill Enhancement.

The display shows ✓ beside Enabled.

The ✓ disappears from beside Enabled.

---

## Setting the Audio Ambience

You can customize your radio's audio ambience according to your environment.



Default enables the default factory settings.

Loud enables Noise Suppressor and increases speaker loudness for use in noisy surroundings.



Work Group enables AF Suppressor and disables AGC for use when a group of radios are near to each other.

1  to access the menu.

---

2  or  to Utilities and press  to select.



---

3  or  to Radio Settings and press  to select.

---

4  or  to Audio Ambience and press  to select.

---

5  or  to the required setting and press  to select.

✓ appears beside selected setting.

---

## Setting the Audio Profiles

You can customize your radio's audio profiles according to your preference.



Default disables the previously selected audio profile and the radio's audio profile returns to normal.

Level 1, Level 2, and Level 3 are audio profiles intended to compensate for noise-induced hearing loss that is typical for adults in their 40's, 50's, and 60's or over.



Treble Boost, Mid Boost, and Bass Boost are for a tinnier sound, a more nasal sound, and a deeper sound.

1  to access the menu.

---

2  or  to Utilities and press  to select.



---

3  or  to Radio Settings and press  to select.

---

4  or  to Audio Profiles and press  to select.

---

5  or  to the required setting and press  to select.



✓ appears beside selected setting.

---

## Accessing General Radio Information

Your radio contains information on the following:

- Battery
- Radio Alias and ID
- Firmware and Codeplug Versions
- GPS Information
- Software Update



Press  at any time to return to the previous screen or long press  to return to the Home screen. The radio exits the current screen once the inactivity timer expires.

## Accessing the Battery Information

Displays information on your radio battery.



1  to access the menu.

---

2  or  to Utilities and press  to select.

---

3  or  to Radio Info and press  to select.

4  or  to Battery Info and press  to select.

The display shows the battery information.

For **IMPRES** batteries **ONLY**: The display reads Recondition Battery if the battery requires reconditioning in an IMPRES charger. After the reconditioning process, the display then shows the battery information.



### Checking the Radio Alias and ID

This feature displays the ID of your radio.



Press the programmed **Radio Alias and ID** button to check your radio alias and ID. You hear a positive indicator tone.

Follow the procedure described next to access this feature via the radio screen.

1  to access the menu.

2  or  to Utilities and press  to select.

3  or  to Radio Info and press  to select.



4  or  to My ID and press  to select. The first line of the display shows the radio alias. The second line of the display shows the radio ID.



*You can also press the programmed **Radio Alias and ID** button to return to the previous screen.*



### Checking the Firmware Version and Codeplug Version

Displays the firmware version on your radio.

1  to access the menu.

2  or  to Utilities and press  to select.







- 3  or  to Radio Info and press  to select.



- 4  or  to Versions and press  to select.  
The display shows the current firmware and codeplug versions.

### Software Update

Displays the date and time of the latest software update carried out via Over-the-Air Programming.

**Note:** Software Update menu is only available after at least one successful OTAP session.



- 1  to access the menu.
- 2  or  to Utilities and press  to select.
- 3  or  to Radio Info and press  to select.

- 4  or  to SW Update and press  to select.  
The display shows the date and time of the latest software update.

See [Over-the-Air-Programming \(OTAP\)](#) on page 84 for details on OTAP session.

### Checking the RSSI Values

Your radio shows the Received Signal Strength Indicator (RSSI) icon at the top of your display. This feature allows you to view the RSSI values.

On the home screen, press  three times and immediately press , all within 5 seconds. The display shows current RSSI values. Long press the  to return to the Home Screen.

See [Display Icons](#) on page 23 for details on RSSI icon.

### Front Panel Configuration (FPC)



Your radio is able to customize certain feature parameters to enhance the use of your radio.







## Entering FPC Mode

- 1  to access the menu.

---





- 2  or  to Utilities and press  to select.

---

- 3  or  to Program Radio and press  to select.  
  
Long press  at any time to return to the Home screen.

## Editing FPC Mode Parameters

Use the following buttons as required while navigating through the feature parameters:

- ,  – Scroll through options, increase/decrease values, or navigate vertically.
-  – Select the option or enter a sub-menu.
-  – Short-press to return to previous menu or to exit the selection screen. Long-press to return to Home screen.



# Accessories

---

## Authorized Accessories List

### Antennas

---

- 480 – 527 MHz Stubby Antenna Kit (PMAE4092\_)
- VHF, 136 – 155MHz, Helical Antenna (PMAD4117\_)
- VHF, 144 – 165MHz, Helical Antenna (PMAD4116\_)
- VHF, 152 – 174MHz, Helical Antenna (PMAD4118\_)
- VHF, 136 – 148MHz, Stubby Antenna (PMAD4119\_)
- VHF, 146 – 160MHz, Stubby Antenna (PMAD4120\_)
- VHF, 160 – 174 MHz, Stubby Antenna (PMAD4121\_)
- UHF, 403 – 450MHz, Stubby Antenna (PMAE4069\_)
- UHF, 440 – 490MHz, Stubby Antenna (PMAE4070\_)
- UHF, 470 – 527MHz, Stubby Antenna (PMAE4071\_)

### Batteries

---

- IMPRES Slim Li-Ion, 1500 mAh IP56 Battery (PMNN4407\_R)
- Core Slim Li-Ion, 1500 mAh IP56 Battery (PMNN4406\_R)
- IMPRES Li-Ion Non-FM, 2150 mAh IP56 Battery (PMNN4409\_R)
- Core NiMH, 1300 mAh IP56 Battery (PMNN4415\_)

### Carry Devices

---

- Belt Clip for 2-Inch Belt Width (PMLN4651\_)
- Belt Clip for 2.5-Inch Belt Width (PMLN7008\_)
- 2.5-Inch Replacement Leather Swivel Belt Loop (PMLN5610\_)
- 3-Inch Replacement Leather Swivel Belt Loop (PMLN5611\_)
- Hard Leather Carry Case with 3-Inch Fixed Belt Loop for Limited Keypad Radio (PMLN5863\_)
- Hard Leather Carry Case with 3-Inch Swivel Belt for Limited Keypad Radio (PMLN5865\_)
- Hard Leather Carry Case with 2.5-Inch Swivel Belt Loop for Limited Keypad Radio (PMLN5867\_)

- Nylon Carry Case with 3-Inch Fixed Belt Loop for Limited Keypad Radio (PMLN5869\_)

## **Chargers**

---

- IMPRES Vehicular Charger (NNTN7616\_)
- IMPRES Single-Unit Charger with Switch Mode Power Supply (WPLN4232\_)
- Core Single Unit Charger (NNTN8117\_)
- IMPRES Single-Unit Charger, Base Only (WPLN4243\_)
- IMPRES Multi-Unit Charger, US/NA Plug (WPLN4212\_)
- IMPRES Multi-Unit Charger with Display Base Only (WPLN4218\_)
- IMPRES Multi-Unit Charger with Display, US/NA Plug (WPLN4219\_)
- U.S. Switch Mode Power Supply (EPNN9288\_)

## **Earbuds and Earpieces**

---

- Receive-Only Covered Earbud with Coiled Cord, for Remote Speaker Microphone (AARLN4885\_)
- D-Shell Receive-Only Earpiece (One Size) for Remote Speaker Microphone (PMLN4620\_)

- Receive-Only Earpiece with Translucent Tube and Rubber Eartip for Remote Speaker Microphone (RLN4941\_)
- Receive-Only Flexible Earpiece for Remote Speaker Microphone (WADN4190\_)
- Earbud with In-Line Mic/PTT, MagOne (PMLN5733\_)
- Earpiece In-Line Mic/PTT Swivel, MagOne (PMLN5727\_)
- Earset with Boom Microphone, MagOne (PMLN5732\_)

## **Headsets and Headset Accessories**

---

- Heavy Duty Headset, Noise Cancelling with In-Line PTT (PMLN5731\_)

## **Remote Speaker Microphones**

---

- IMPRES Remote Speaker Microphone Large, Noise Cancelling with 3.5mm Jack (PMMN4071\_)
- IMPRES Remote Speaker Microphone Small, with 3.5mm Jack (PMMN4073\_)
- Remote Speaker Microphone Small, No Emergency, IP57 (PMMN4075\_)

- Remote Speaker Microphone Small with 3.5mm Jack (PMMN4076\_)

## **Surveillance Accessories**

---

- 2-Wire Surveillance Kit, Black (PMLN5724\_)
- 2-Wire Surveillance Kit, Beige (PMLN5726\_)

## **Miscellaneous Accessories**

---

- Adjustable Black Nylon Carrying Strap (Attaches to D-Ring on Carry Case) (NTN5243\_)
- Universal Chest Pack (HLN6602\_)
- Waterproof Bag, Includes Large Carry Strap (HLN9985\_)
- Shoulder Strap (Attaches to D-Rings on Carry Case) (NTN5243\_)
- Small Clip, Epaulet Strap (RLN4295\_)
- Break-A-Way Chest Pack (RLN4570\_)
- Universal RadioPAK and Utility Case (Fanny Pack) (RLN4815\_)
- Replacement Strap for RLN4570\_ and HLN6602\_ (1505596Z02)
- Universal RadioPAK Extension Belt (4280384F89)
- 1.75 Inch Wide Leather Belt (4200865599)

## Batteries and Chargers Warranty

### The Workmanship Warranty

The workmanship warranty guarantees against defects in workmanship under normal use and service.

All MOTOTRBO Batteries	24 Months
IMPRES Chargers (Single-Unit and Multi-Unit, Non-Display)	24 Months
IMPRES Chargers (Multi-Unit with Display)	12 Months

### The Capacity Warranty

The capacity warranty guarantees 80% of the rated capacity for the warranty duration.

Nickel Metal-Hydride (NiMH) or Lithium-Ion (Li-Ion) Batteries	12 Months
---	-----------

IMPRES Batteries, When Used Exclusively with IMPRES Chargers	18 Months
--	-----------

## Limited Warranty

### MOTOROLA COMMUNICATION PRODUCTS

#### I. WHAT THIS WARRANTY COVERS AND FOR HOW LONG:

MOTOROLA SOLUTIONS, INC. (“MOTOROLA”) warrants the MOTOROLA manufactured Communication Products listed below (“Product”) against defects in material and workmanship under normal use and service for a period of time from the date of purchase as scheduled below:

XPR Series Digital Portable Radios	24 Months
Product Accessories (Excluding Batteries and Chargers)	12 Months

MOTOROLA, at its option, will at no charge either repair the Product (with new or reconditioned parts), replace it (with a new or reconditioned Product), or refund the purchase price of the Product during the warranty period provided it is returned in accordance

with the terms of this warranty. Replaced parts or boards are warranted for the balance of the original applicable warranty period. All replaced parts of Product shall become the property of MOTOROLA.

This express limited warranty is extended by MOTOROLA to the original end user purchaser only and is not assignable or transferable to any other party. This is the complete warranty for the Product manufactured by MOTOROLA. MOTOROLA assumes no obligations or liability for additions or modifications to this warranty unless made in writing and signed by an officer of MOTOROLA.

Unless made in a separate agreement between MOTOROLA and the original end user purchaser, MOTOROLA does not warrant the installation, maintenance or service of the Product.

MOTOROLA cannot be responsible in any way for any ancillary equipment not furnished by MOTOROLA which is attached to or used in connection with the Product, or for operation of the Product with any ancillary equipment, and all such equipment is expressly excluded from this warranty. Because each system which may use the Product is unique, MOTOROLA disclaims liability for range, coverage, or

operation of the system as a whole under this warranty.

## **II. GENERAL PROVISIONS:**

---

This warranty sets forth the full extent of MOTOROLA'S responsibilities regarding the Product. Repair, replacement or refund of the purchase price, at MOTOROLA's option, is the exclusive remedy. THIS WARRANTY IS GIVEN IN LIEU OF ALL OTHER EXPRESS WARRANTIES. IMPLIED WARRANTIES, INCLUDING WITHOUT LIMITATION, IMPLIED WARRANTIES OF MERCHANTABILITY AND FITNESS FOR A PARTICULAR PURPOSE, ARE LIMITED TO THE DURATION OF THIS LIMITED WARRANTY. IN NO EVENT SHALL MOTOROLA BE LIABLE FOR DAMAGES IN EXCESS OF THE PURCHASE PRICE OF THE PRODUCT, FOR ANY LOSS OF USE, LOSS OF TIME, INCONVENIENCE, COMMERCIAL LOSS, LOST PROFITS OR SAVINGS OR OTHER INCIDENTAL, SPECIAL OR CONSEQUENTIAL DAMAGES ARISING OUT OF THE USE OR INABILITY TO USE SUCH PRODUCT, TO THE FULL EXTENT SUCH MAY BE DISCLAIMED BY LAW.

## **III. STATE LAW RIGHTS:**

---

SOME STATES DO NOT ALLOW THE EXCLUSION OR LIMITATION OF INCIDENTAL OR CONSEQUENTIAL DAMAGES OR LIMITATION ON HOW LONG AN IMPLIED WARRANTY LASTS, SO THE ABOVE LIMITATION OR EXCLUSIONS MAY NOT APPLY.

This warranty gives specific legal rights, and there may be other rights which may vary from state to state.

## **IV. HOW TO GET WARRANTY SERVICE:**

---

You must provide proof of purchase (bearing the date of purchase and Product item serial number) in order to receive warranty service and, also, deliver or send the Product item, transportation and insurance prepaid, to an authorized warranty service location. Warranty service will be provided by MOTOROLA through one of its authorized warranty service locations. If you first contact the company which sold you the Product (e.g., dealer or communication service provider), it can facilitate your obtaining warranty service. You can also call MOTOROLA at 1-800-927-2744 US/Canada.



## V. WHAT THIS WARRANTY DOES NOT COVER:

---

- 1 Defects or damage resulting from use of the Product in other than its normal and customary manner.
- 2 Defects or damage from misuse, accident, water, or neglect.
- 3 Defects or damage from improper testing, operation, maintenance, installation, alteration, modification, or adjustment.
- 4 Breakage or damage to antennas unless caused directly by defects in material workmanship.
- 5 A Product subjected to unauthorized Product modifications, disassembles or repairs (including, without limitation, the addition to the Product of non-MOTOROLA supplied equipment) which adversely affect performance of the Product or interfere with MOTOROLA's normal warranty inspection and testing of the Product to verify any warranty claim.
- 6 Product which has had the serial number removed or made illegible.
- 7 Rechargeable batteries if:
  - any of the seals on the battery enclosure of cells are broken or show evidence of tampering.
  - the damage or defect is caused by charging or using the battery in equipment or service other than the Product for which it is specified.
- 8 Freight costs to the repair depot.
- 9 A Product which, due to illegal or unauthorized alteration of the software/firmware in the Product, does not function in accordance with MOTOROLA's published specifications or the FCC certification labeling in effect for the Product at the time the Product was initially distributed from MOTOROLA.
- 10 Scratches or other cosmetic damage to Product surfaces that does not affect the operation of the Product.
- 11 Normal and customary wear and tear.

## VI. PATENT AND SOFTWARE PROVISIONS:

---

MOTOROLA will defend, at its own expense, any suit brought against the end user purchaser to the extent that it is based on a claim that the Product or parts infringe a United States patent, and MOTOROLA will pay those costs and damages finally awarded against

the end user purchaser in any such suit which are attributable to any such claim, but such defense and payments are conditioned on the following:

- 1 that MOTOROLA will be notified promptly in writing by such purchaser of any notice of such claim,
- 2 that MOTOROLA will have sole control of the defense of such suit and all negotiations for its settlement or compromise, and
- 3 should the Product or parts become, or in MOTOROLA's opinion be likely to become, the subject of a claim of infringement of a United States patent, that such purchaser will permit MOTOROLA, at its option and expense, either to procure for such purchaser the right to continue using the Product or parts or to replace or modify the same so that it becomes non-infringing or to grant such purchaser a credit for the Product or parts as depreciated and accept its return. The depreciation will be an equal amount per year over the lifetime of the Product or parts as established by MOTOROLA.

MOTOROLA will have no liability with respect to any claim of patent infringement which is based upon the combination of the Product or parts furnished

hereunder with software, apparatus or devices not furnished by MOTOROLA, nor will MOTOROLA have any liability for the use of ancillary equipment or software not furnished by MOTOROLA which is attached to or used in connection with the Product. The foregoing states the entire liability of MOTOROLA with respect to infringement of patents by the Product or any parts thereof.

Laws in the United States and other countries preserve for MOTOROLA certain exclusive rights for copyrighted MOTOROLA software such as the exclusive rights to reproduce in copies and distribute copies of such MOTOROLA software. MOTOROLA software may be used in only the Product in which the software was originally embodied and such software in such Product may not be replaced, copied, distributed, modified in any way, or used to produce any derivative thereof. No other use including, without limitation, alteration, modification, reproduction, distribution, or reverse engineering of such MOTOROLA software or exercise of rights in such MOTOROLA software is permitted. No license is granted by implication, estoppel or otherwise under MOTOROLA patent rights or copyrights.

## **VII. GOVERNING LAW:**

---

This Warranty is governed by the laws of the State of Illinois, U.S.A.



## Notes

Ce que le détaillant ou l'administrateur de système peut vous expliquer..... 14

# Table des matières

Déclaration de conformité.....7

Consignes de sécurité importantes.....9

Version logicielle..... 10

Droit d'auteur et copie du logiciel..... 11

Précautions de manipulation..... 12

Pour commencer.....14  
Comment se servir du présent guide..... 14

## Préparation de la radio en vue de son utilisation.....15

Charge de la batterie..... 15

Installation de la batterie..... 15

Installation de l'antenne..... 16

Fixation de la pince de ceinture..... 16

Pose du couvercle du connecteur universel (couvercle antipoussière)..... 17

Pose du connecteur d'accessoire..... 18

Mise en marche de la radio..... 18

Réglage du volume..... 19

## Identification des commandes de la radio..... 20

Commandes de la radio.....20

## Autres commandes de la radio.....21

Bouton d'émission (PTT)..... 21





Touches programmables..... 21

Fonctions attribuables de la radio..... 22







Réglages ou fonctions attribuables.....	24
Accès aux fonctions programmées.....	24
Description des indicateurs d'état.....	25
Icônes d'affichage.....	25
Icônes d'appels.....	27
Icônes de menu avancé.....	28
Icônes d'avertissement.....	28
Icônes des messages envoyés  .....	28
Voyant DEL.....	28
Tonalités audio.....	30
Tonalités d'avertissement.....	31
Sélection des modes analogique et numérique classiques.....	31
Sites IP interconnectés.....	32
Capacity Plus.....	32
Linked Capacity Plus.....	33





## Acheminement et réception d'appels..... 35

Sélection d'une zone.....	35
Sélection d'un canal.....	35
Réception et réponse à un appel.....	36
Recevoir un appel de groupe et y répondre.....	36



Recevoir un appel individuel et y répondre  .....	37
Recevoir un appel général.....	38
Recevoir un appel sélectif et y répondre  .....	39
Recevoir un appel téléphonique et y répondre  .....	39
Faire un appel radio.....	41
Faire un appel.....	45
Pour passer un appel de groupe.....	45
Passer un appel individuel  .....	46
Faire un appel général.....	47
Faire un appel sélectif  .....	47
Faire un appel au moyen de la touche d'accès direct.....	48
Faire un appel téléphonique à l'aide de la touche programmable  .....	50
Interrompre un appel radio  .....	51
Mode Direct.....	52
Fonctions d'écoute.....	52
Écoute d'un canal.....	53
Écoute permanente.....	53

## Fonctions avancées..... 54

Vérification radio.....	54	Activer ou désactiver les sonneries d'appel des appels sélectifs 	64
Envoyer une vérification radio.....	54	Attribuer des styles de sonneries.....	65
Listes de balayage.....	55	Augmenter le volume de la tonalité d'alarme.....	66
Consulter une entrée de la liste de balayage.....	55	Fonctions du Journal des appels.....	66
Modifier la liste de balayage.....	55	Affichage des derniers appels.....	66
Balayage.....	57	Supprimer un appel d'une liste d'appels.....	66
Démarrer et arrêter le balayage.....	58	Afficher les détails d'une liste d'appels.....	67
Répondre à une transmission pendant un balayage.....	58	Fonction Avertissement d'appel.....	67
Supprimer un canal nuisible.....	59	Recevoir un avertissement d'appel et y répondre.....	68
Restaurer un canal nuisible.....	59	Envoyer un avertissement d'appel à partir de la liste des contacts.....	68
Vote Scan (Balayage par vote) 	60	Envoyer un avertissement d'appel au moyen de la touche d'accès direct.....	69
Réglages des contacts.....	60	Fonctionnement d'urgence.....	69
Passer un appel de groupe à partir des contacts.....	61	Envoyer une alarme d'urgence.....	70
Passer un appel individuel à partir des contacts 	62	Envoyer une alarme d'urgence avec appel.....	70
Régler un contact par défaut 	62	Envoyer une alarme d'urgence suivie d'un appel vocal 	72
Réglages de l'indicateur d'appel.....	63	Réactiver le mode d'urgence.....	73
Activer ou désactiver les sonneries d'appel des avertissements d'appel 	63		
Activer et désactiver les sonneries d'appel des appels individuels 	64		

Quitter le mode d'urgence après l'envoi de l'alarme d'urgence.....	73	Travailleur solitaire.....	90
Fonctions de messagerie texte  .....	74	Fonctions de verrouillage par mot de passe.....	91
Envoyer un message texte rapide.....	74	Accéder à la radio à l'aide d'un mot de passe.....	91
Envoyer un message texte rapide au moyen de la touche d'accès direct.....	74	Déverrouiller la radio.....	92
Gérer les échecs d'envoi de message texte.....	75	Activer ou désactiver le verrouillage par mot de passe.....	92
Gérer les messages texte envoyés.....	75	Changer le mot de passe.....	93
Recevoir un message texte.....	79	Liste de notifications.....	94
Gérer les messages texte reçus.....	80	Accéder à la liste de notifications.....	94
Encodage de message analogique  .....	83	ARTS (Auto-Range Transponder System)  .....	95
Envoyer un message MDC encodé au répartiteur.....	83	Programmation par radiocommunication (OTAP).....	95
Envoyer un message encodé à cinq tonalités au contact.....	83	Utilitaires.....	96
Mettre à jour l'état analogique  .....	84	Régler le niveau Squelch (silencieux).....	96
Envoyer une mise à jour d'état à un contact prédéfini.....	84	Régler le niveau de puissance.....	97
Consulter les détails à propos des états du système à cinq tonalités...	85	Régler la luminosité de l'écran.....	97
Cryptage  .....	85	Activer ou désactiver la fonction de transmission vocale (VOX).....	98
Sécurité.....	87	Réglage du minuteur de l'éclairage....	99
Désactiver la radio.....	87	Activer ou désactiver le rétroéclairage automatique.....	100
Activer la radio.....	89		



Activer ou désactiver les tonalités et les avertissements de la radio. 101	Activer ou désactiver la fonction de suppression des réactions acoustiques  ..... 112
Activer ou désactiver la tonalité d'alerte de mise sous tension..... 102	Activer ou désactiver l'amélioration de la vibration..... 113
Régler l'écart de volume des tonalités d'avertissement..... 102	Réglage de l'ambiance audio..... 114
Activer ou désactiver la tonalité d'autorisation de parler..... 103	Définition des profils audio..... 114
Langue..... 104	Accès aux renseignements généraux sur la radio..... 115
Activer ou désactiver le voyant DEL. 104	Vérifier les valeurs RSSI..... 117
Activer ou désactiver l'écran d'introduction..... 105	Configuration (FPC) du panneau avant..... 118
Activation ou désactivation de l'annonce vocale..... 105	
Configurer la fonction de synthèse vocale..... 107	
Renvoi d'appel  ..... 108	
Délai de menu..... 108	
CGA Mic. analogique (Mic. CGA-A).. 109	
Contrôle de gain automatique de microphone numérique (Mic. CGA-D)..... 110	
Changer l'acheminement du signal audio à l'aide du bouton programmable..... 110	
Audio intelligent..... 111	
	<b>Accessoires..... 119</b>
	<b>Liste des accessoires approuvés..... 120</b>
	Antennes..... 120
	Batteries..... 120
	Accessoires de transport..... 120
	Chargeurs..... 121
	Écouteurs et oreillettes..... 121
	Casques d'écoute et accessoires connexes..... 122

Haut-parleurs/microphones à distance.....	122
Accessoires de surveillance.....	122
Accessoires divers.....	122

**Garantie des batteries et des chargeurs.....123**

Garantie de fabrication.....	123
La garantie de capacité.....	123

**Garantie limitée..... 124**

PRODUITS DE TÉLÉCOMMUNICATIONS MOTOROLA.....	124
I. DURÉE ET PROTECTIONS DE LA PRÉSENTE GARANTIE :.....	124
II. CONDITIONS GÉNÉRALES :.....	125
III. DROITS PRÉVUS PAR LES LOIS PROVINCIALES :.....	125
IV. ENTRETIEN COUVERT PAR LA GARANTIE :.....	126
V. EXCLUSIONS DE LA PRÉSENTE GARANTIE :.....	126
VI. DISPOSITIONS RELATIVES AUX BREVETS ET AUX LOGICIELS :.....	127
VII. DROIT APPLICABLE :.....	128

## Déclaration de conformité

Cette déclaration est applicable à votre radio uniquement si elle porte l'étiquette du logo de la FCC ci-dessous.

<b>Déclaration de conformité</b>
Règlement CFR 47 partie 2 section 2.1077(a) de la FCC

Partie responsable
Nom : Motorola Solutions, Inc.
Adresse : 1303 East Algonquin Road, Schaumburg, IL 60196-1078, U.S.A.
Téléphone : 1 800 927-2744
Déclare par les présentes que le produit :
Nom du modèle : <b>XPR 3500</b>
est conforme aux réglementations suivantes :
Partie 15, sous-partie B, section 15.107(a), 15.107(d) et section 15.109(a) des règlements de la FCC

## **Appareil numérique de Classe B**

En tant que périphérique d'ordinateur personnel, cet appareil est conforme aux stipulations de la partie 15 des règlements de la FCC. Cet appareil est conforme aux CNR d'Industrie Canada applicables aux appareils radio exempts de licence. Son utilisation est assujettie aux deux conditions suivantes :

- 1 Cet appareil ne doit pas causer d'interférence nuisible.
- 2 Cet appareil doit accepter toute interférence reçue, y compris les interférences pouvant entraîner un fonctionnement indésirable.

### **Remarque:**

Ce matériel a fait l'objet de tests et a été déclaré conforme aux limites établies pour un appareil numérique de classe B, comme il est stipulé à la section 15 des règlements de la FCC. Ces limites sont fixées afin d'offrir une protection suffisante contre des interférences nuisibles dans une installation résidentielle. Ce matériel génère, utilise et peut émettre de l'énergie radiofréquence et, s'il n'est pas installé ni utilisé conformément aux instructions, il peut provoquer un brouillage nuisible aux communications radio. Cependant, on ne peut garantir qu'il n'y aura aucune interférence dans une installation particulière.

Si cet appareil cause une interférence nuisible de la réception de la radio ou de la télévision, ce qui peut être déterminé en éteignant et en allumant l'appareil, vous êtes encouragé à remédier à la situation en prenant une ou plusieurs des mesures suivantes :

- Réorienter ou déplacer l'antenne réceptrice.
- Augmenter la distance entre l'équipement et le récepteur.
- Brancher l'appareil dans une autre prise sur un circuit différent de celui du récepteur.
- Consulter un revendeur ou un technicien radio/télévision chevronné pour obtenir de l'aide.

## Consignes de sécurité importantes

### Radios bidirectionnelles portatives : exposition aux radiofréquences et sécurité du produit

#### ATTENTION!

**Cette radio ne doit être utilisée qu'à des fins professionnelles.** Avant d'utiliser la radio, lisez le guide Radios bidirectionnelles portatives : exposition aux radiofréquences et sécurité du produit, qui contient d'importantes instructions de fonctionnement pour une utilisation sécuritaire et des informations sur l'exposition aux fréquences radioélectriques, dans le but d'assurer votre conformité aux normes et règlements en vigueur.

Visitez le site Web suivant pour obtenir la liste des antennes, des batteries et des autres accessoires approuvés par Motorola :

<http://www.motorolasolutions.com>

*Toute modification effectuée à cet appareil sans l'autorisation explicite de Motorola peut annuler l'autorisation d'utiliser cet appareil.*

*Selon la réglementation d'Industrie Canada, cet émetteur radio ne peut être utilisé qu'avec une*

*antenne dont le type et le gain maximal (ou minimal) sont approuvés par Industrie Canada pour cet émetteur. Afin de limiter les interférences radio pour les autres utilisateurs, le type et le gain de l'antenne doivent être choisis de façon à ce que la puissance isotrope rayonnée équivalente (P.I.R.E.) ne soit pas plus forte qu'il ne le faut pour établir la communication.*

*Cet émetteur radio a été approuvé par Industrie Canada pour utilisation avec une antenne approuvée par Motorola offrant le gain maximal autorisé et l'impédance requise pour le type d'antenne indiqué. Il est strictement interdit d'utiliser avec cet appareil tout type d'antenne ne figurant pas dans cette liste et présentant un gain supérieur au maximum indiqué pour le type.*

---

## Version logicielle

Toutes les fonctions décrites dans les sections suivantes sont prises en charge par la version logicielle **R02.40.00** ou ultérieure.

Consultez la section [Vérifier les versions du micrologiciel et de la fiche de code](#) à la page 116 pour connaître la version logicielle de votre radio.

Pour obtenir davantage de renseignements à propos des fonctions prises en charge, adressez-vous à votre détaillant ou à votre administrateur de système.

## Droit d'auteur et copie du logiciel

Les produits Motorola décrits dans ce manuel peuvent inclure des logiciels Motorola protégés en vertu de la loi sur le droit d'auteur enregistrés dans des mémoires à semi-conducteurs ou dans d'autres supports. Les lois du Canada, des États-Unis et d'autres pays protègent, au nom de Motorola, certains droits exclusifs visant les logiciels, y compris, mais sans s'y limiter, les droits exclusifs de copie et de reproduction sous toute forme que ce soit des logiciels protégés par la loi sur le droit d'auteur. Par conséquent, la loi sur le droit d'auteur protégeant tous les logiciels inclus avec les produits décrits dans ce manuel interdit toute copie, reproduction, modification, ingénierie à rebours ou distribution de ces logiciels sans l'autorisation écrite expresse de Motorola. De plus, l'achat de produits Motorola ne peut être considéré comme une transaction octroyant directement, par inférence, estoppel ou autrement une licence en vertu des droits d'auteur, des droits de brevets ou d'une demande de brevet de Motorola, à l'exception d'une licence d'utilisation normale et non exclusive prévue par la loi lors de la vente d'un produit.

La technologie de codage vocal AMBE+2™ incluse dans ce produit est protégée par les droits de propriété intellectuelle, notamment les droits de brevet, les droits d'auteur et les secrets industriels de Digital Voice Systems, Inc.

Cette technologie de codage vocal n'est concédée sous licence que pour une utilisation avec cet équipement de télécommunication. Il est explicitement interdit à tout utilisateur de cette technologie de tenter de décompiler, de faire l'ingénierie à rebours ou de désassembler le code exécutable, ou encore de convertir de toute autre manière le code exécutable dans un format lisible par l'utilisateur.

Brevets américains numéros n° 5,870,405, n° 5,826,222, n° 5,754,974, n° 5,701,390, n° 5,715,365, n° 5,649,050, n° 5,630,011, n° 5,581,656, n° 5,517,511, n° 5,491,772, n° 5,247,579, n° 5,226,084 et n° 5,195,166.

## Précautions de manipulation

La radio numérique portable de série MOTOTRBO répond aux normes IP55. Elle peut ainsi résister aux conditions difficiles sur le terrain, par exemple le fait d'être utilisée sous la pluie ou dans un environnement poussiéreux.

- Si la radio est exposée à l'eau ou la pluie, secouez bien l'appareil afin de retirer toute l'eau qui pourrait s'être accumulée à l'intérieur de la grille du haut-parleur, du port pour microphone et du couvercle décoratif (le cas échéant). L'eau emprisonnée dans la grille du haut-parleur et dans le port du microphone pourrait occasionner une baisse de performance audio dans l'appareil. Si un couvercle décoratif est fixé sur la radio, l'eau emprisonnée dans ce couvercle pourrait causer de la corrosion sur les contacts plaqués or situés sur l'interface du connecteur mince.
- Si la zone de contact de la batterie de la radio est exposée à l'eau, nettoyez et séchez les contacts de la radio et de la batterie avant de connecter cette dernière à l'appareil. L'eau résiduelle pourrait court-circuiter la radio.

- Si la radio est exposée à un liquide corrosif (par exemple, de l'eau salée), rincez la radio et la batterie à l'eau douce, puis séchez la radio et la batterie.
- Pour nettoyer les surfaces extérieures de la radio, utilisez une solution diluée d'eau et de détergent liquide pour vaisselle (une cuillère à thé de détergent dans environ quatre litres d'eau).
- La radio, quand l'antenne est adéquatement fixée, est conçue pour résister à la poussière et à des jets d'eau à faible pression avec des buses de diamètre de 6,3 mm et de débit de 12,5 l/min, lorsque la pression de l'eau est à 30 kN/m<sup>2</sup> et la distance est de 2,5 m à 3 m pendant au moins 3 min. Une utilisation excessive, supérieure à la limite maximale, ou sans antenne pourrait endommager la radio.
- Lorsque vous nettoyez la radio, n'utilisez pas de jet à haute pression, car la pression de l'eau serait alors l'eau risquerait de s'infiltrer dans la radio.



**Mise en garde:** Ne désassemblez pas la radio. Cela pourrait endommager les joints de l'appareil et occasionner des chemins de fuite vers la radio. L'entretien de la radio doit être effectué uniquement dans un centre de



réparations équipé pour mettre à l'essai et  
replacer le joint sur l'appareil.

## Pour commencer

### Comment se servir du présent guide

Le présent guide de l'utilisateur traite du fonctionnement de base des radios MOTOTRBO portables.

Cependant, votre détaillant ou l'administrateur de votre système peut avoir personnalisé votre radio en fonction de vos besoins particuliers. Pour obtenir des renseignements supplémentaires, adressez-vous à votre détaillant ou à votre administrateur de système.

Dans le présent document, les icônes ci-dessous sont utilisées pour signaler les fonctions prises en charge en mode analogique classique ou en mode numérique classique :



Indique une fonction propre au **mode analogique classique** seulement.



Indique une fonction propre au **mode numérique classique** seulement.

Les fonctions offertes en mode analogique **et** en mode numérique ne sont accompagnées d'**aucune** icône.

### Ce que le détaillant ou l'administrateur de système peut vous expliquer

Adressez-vous à votre détaillant ou à votre administrateur de système pour savoir :

- si des canaux classiques ont été pré-réglés sur votre radio;
- quelles touches sont programmées pour accéder à d'autres fonctions;
- quels accessoires optionnels pourraient vous être utiles;
- quelles sont les meilleures pratiques liées à l'utilisation de la radio pour une communication efficace;
- quelles techniques d'entretien peuvent prolonger la durée de vie de la radio.

---

## Préparation de la radio en vue de son utilisation

### Charge de la batterie

---

**Important: Vous devez TOUJOURS** charger votre batterie IMPRES avec le chargeur IMPRES pour optimiser l'autonomie et ne pas perdre les données précieuses de votre batterie. Les batteries IMPRES chargées exclusivement avec les chargeurs IMPRES bénéficient d'une prolongation de garantie de capacité de 6 mois sur la durée de garantie de la batterie standard Motorola Premium.

Votre radio est alimentée par une batterie au lithium-ion (Li-Ion). Pour éviter tout dommage et vous conformer aux conditions de la garantie, chargez la batterie au moyen d'un chargeur Motorola *exactement* de la manière décrite dans le guide de l'utilisateur du chargeur.

Chargez toute batterie neuve de 14 à 16 heures avant sa première utilisation afin d'assurer un rendement optimal.

### Installation de la batterie

---

- 1 Alignez la batterie sur les rainures situées au dos de la radio. Appuyez fermement sur la batterie et faites glisser le loquet vers le haut jusqu'à ce qu'il s'enclenche.

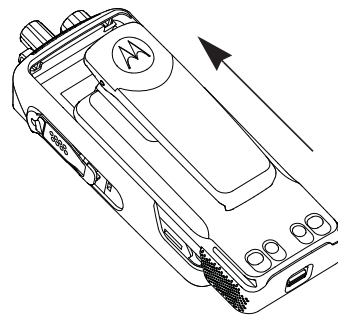

- 2 Pour retirer la batterie, éteignez votre radio. Placez le loquet de la batterie (A) sur la position ouverte, maintenez la batterie et faites-la glisser vers le bas pour la sortir des rainures.

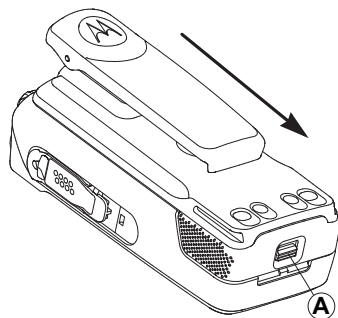

## Installation de l'antenne



**Mise en garde:** Si l'antenne doit être remplacée, assurez-vous de la remplacer par une antenne MOTOTRBO seulement. Si une autre antenne est utilisée, cela endommagera la radio.

- 1 Assurez-vous que la radio est éteinte, placez l'antenne dans son orifice et vissez-la dans le sens horaire.

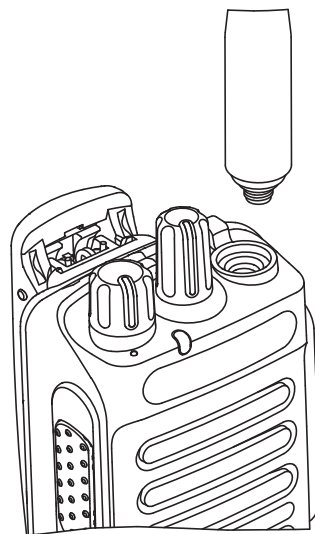

- 2 Pour retirer l'antenne, tournez dans le sens antihoraire.

## Fixation de la pince de ceinture

- 1 Pour fixer la pince de ceinture, alignez les rainures de la pince à celles de la batterie et appuyez vers le bas jusqu'à ce que vous entendiez un clic.

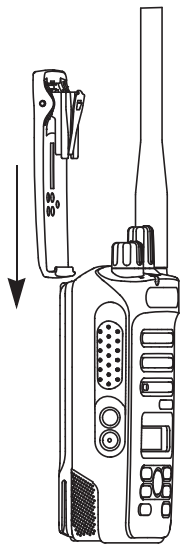

- 2** Pour retirer la pince de ceinture, appuyez sur sa languette au moyen d'une clé pour l'écarter de la batterie. Faites glisser la pince vers le haut en l'éloignant de la radio.

## Pose du couvercle du connecteur universel (couvercle antipoussière)

Le connecteur universel se trouve sur le côté antenne de la radio. Elle permet de brancher des accessoires MOTOTRBO à la radio.

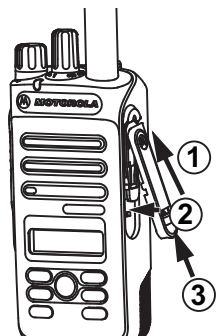

Insérez l'extrémité inclinée du couvercle dans les rainures correspondantes en haut du connecteur universel. Exercez une pression sur le couvercle en poussant vers le bas pour que le couvercle antipoussière se positionne correctement sur le connecteur universel.

Verrouillez le couvercle antipoussière en poussant le loquet vers le haut.

Pour retirer le couvercle antipoussière, poussez le loquet vers le bas. Soulevez le cache et faites glisser le cache antipoussière vers le bas du connecteur universel pour le retirer.

Remplacez le couvercle antipoussière lorsque le connecteur universel n'est pas en service.

## Pose du connecteur d'accessoire

Le connecteur d'accessoire doit être fixé au connecteur universel situé sur le côté de l'antenne de la radio.

- 1 Pour poser le connecteur d'accessoire, reportez-vous aux étapes indiquées dans le diagramme.

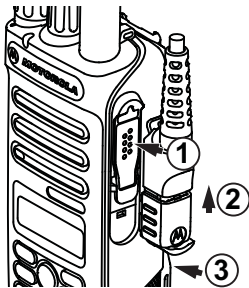

- 2 Pour retirer le connecteur d'accessoire, consultez les étapes illustrées dans le diagramme.

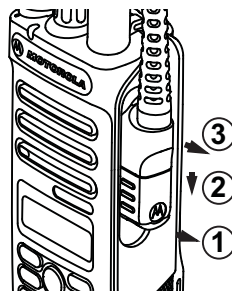

## Mise en marche de la radio

Tournez le **bouton Marche/Arrêt/Volume** dans le sens horaire jusqu'à ce que vous entendiez un clic.. Vous verrez d'une image ou d'un message de bienvenue.

Le voyant DEL clignote en vert (A) si l'option de rétroéclairage est réglée pour s'activer automatiquement.

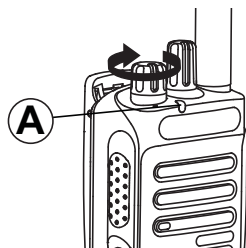

**Remarque:** L'écran d'accueil ne s'allume pas pendant la mise sous tension si le voyant DEL est désactivé (voir [Activer ou désactiver le voyant DEL](#) à la page 104).

Vous entendrez une courte tonalité, qui indique que le test de mise sous tension a réussi.

**Remarque:** Il n'y a pas de tonalité de mise sous tension si la fonction des tonalités/avertissements de la radio est désactivée (voir [Activer ou désactiver les tonalités et les avertissements de la radio](#) à la page 101).

Si la radio ne se met pas sous tension, vérifiez la batterie. Assurez-vous que la batterie est chargée et correctement insérée. Si la radio ne se met toujours pas sous tension, communiquez avec votre détaillant.

Pour éteindre la radio, tournez ce bouton dans le sens antihoraire jusqu'à ce que vous entendiez un clic. Le message *Mise hors tension* s'affiche brièvement à l'écran de la radio.

## Réglage du volume

Pour augmenter le volume, tournez le **bouton Marche/Arrêt/Volume** dans le sens horaire, ,,

*Pour réduire le volume, tournez ce bouton dans le sens antihoraire, ,*

**Remarque:** Vous pouvez programmer un écart de volume minimal afin d'empêcher le réglage du volume à un niveau plus faible que le niveau minimum programmé. Pour obtenir des renseignements supplémentaires, adressez-vous à votre détaillant ou à votre administrateur de système.

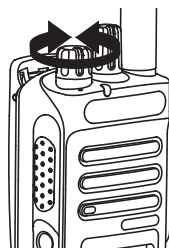

## Identification des commandes de la radio

### Commandes de la radio



- 1 Bouton de sélection des canaux
- 2 Bouton Marche/Arrêt/Volume
- 3 Voyant DEL
- 4 Bouton d'émission (**PTT**)
- 5 Microphone
- 6 Bouton latéral 1<sup>[1]</sup>
- 7 Bouton latéral 2<sup>[1]</sup>
- 8 Bouton de navigation gauche
- 9 Bouton de menu
- 10 Touche avant P1<sup>[1]</sup>
- 11 Bouton OK
- 12 Touche avant P2<sup>[1]</sup>
- 13 Touche Précédent/Accueil
- 14 Bouton de navigation droit
- 15 Affichage
- 16 Haut-parleur
- 17 Connecteur universel pour accessoires
- 18 Antenne

<sup>1</sup> Ces touches sont programmables.



## Autres commandes de la radio

### Bouton d'émission (PTT)

Le bouton **PTT** situé sur le côté de la radio (A) a deux fonctions principales :

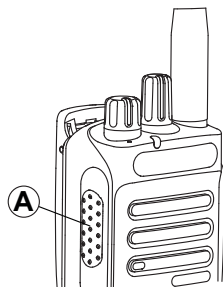

- Le bouton **PTT** permet à la radio de transmettre un message aux autres radios pendant un appel.  
Pour parler, maintenez le bouton **PTT** enfoncé. Relâchez le bouton **PTT** pour écouter.  
Lorsque vous appuyez sur le bouton **PTT**, le microphone se met sous tension.
- Lorsque vous n'êtes pas déjà en cours d'appel, vous pouvez vous servir du bouton **PTT** pour faire

un nouvel appel (reportez-vous à la section *Faire un appel radio* à la page 41).

Si la tonalité d'autorisation (voir *Activer ou désactiver la tonalité d'autorisation de parler* à la page 103) est activée, attendez la fin de la brève tonalité pour parler.

• Pendant un appel, si l'indicateur Canal libre est activé (programmé par le détaillant), une courte tonalité d'avertissement retentit lorsque l'utilisateur de la radio cible (la radio qui reçoit la transmission) relâche le bouton **PTT**, vous indiquant que le canal est libre et que vous pouvez répondre.

• La tonalité continue d'un signal d'interdiction se fait entendre si votre appel est interrompu, pour vous indiquer que vous devriez relâcher le bouton **PTT**, par exemple si la radio reçoit un appel d'urgence.

### Touches programmables

Votre détaillant peut programmer les touches pour en faire des raccourcis permettant d'accéder aux fonctions de la radio selon la durée pendant laquelle vous appuyez sur ces boutons :

- Appuyer brièvement – Appuyer et relâcher rapidement.
- Appuyer longtemps – Appuyer et maintenir enfoncé pendant la durée programmée.
- Maintenir enfoncé – Maintenir le bouton enfoncé sans le relâcher.

**Remarque:** La durée programmée pour la pression d'un bouton peut s'appliquer à tous les réglages et à toutes les fonctions attribuables de la radio. Voir [Fonctionnement d'urgence](#) à la page 69 pour en savoir plus sur la durée de programmation pour la touche **Urgence**.

### Fonctions attribuables de la radio

<b>Bascule audio</b>	Permet de faire basculer le routage audio entre le haut-parleur interne de la radio et le haut-parleur de l'accessoire câblé.
<b>Contacts</b>	Permet l'accès direct à la liste des contacts.
<b>Avert. d'appel</b>	Permet l'accès direct à la liste des contacts de la radio afin de

sélectionner le destinataire d'un avertissement d'appel.

### Renvoi d'appel

Active ou désactive le renvoi d'appel.

### Journal des appels

Permet d'ouvrir le journal des appels.

### Annonce du canal

Transmet des messages vocaux pour une zone et un canal sur le canal sélectionné.

### Urgence

Selon la programmation choisie, déclenche ou annule une urgence.

### Audio intelligent

Active ou désactive la fonction Audio intelligent.

### Itinérance de site manuelle







Lance une recherche de site manuelle.

### Mic. CGA act./ désact.

Permet d'activer et de désactiver la fonction de contrôle de gain automatique du microphone.

### Écoute

Surveille l'activité du canal sélectionné.

<b>Notifications</b>	Permet l'accès direct à la liste des notifications.	<b>Alias et ID de la radio</b>	Indique l'alias et l'ID de la radio.
<b>Suppression des nuisances sur le canal</b>	Permet de retirer temporairement un canal nuisible de la liste de balayage, sauf le canal sélectionné. Le canal sélectionné est la combinaison de zone et de canal choisie par l'utilisateur à partir de laquelle le balayage est effectué.	<b>Vérification de la radio</b> 	Détermine si une radio est active dans un système.
<b>Accès direct</b> 	Lance directement un appel de groupe, individuel ou téléphonique prédéfini, un avertissement d'appel ou un message texte rapide.	<b>Activer la radio</b> 	Permet d'activer une radio cible à distance.
<b>Écoute permanente</b>	Surveille le trafic radio d'un canal sélectionné jusqu'à ce que la fonction soit désactivée.	<b>Désactiver la radio</b> 	Permet de désactiver une radio cible à distance.
<b>Téléphone</b>	Permet l'accès direct à la liste des contacts du téléphone.	<b>Relais/Direct</b>	Permet d'alterner entre l'utilisation d'un répéteur et les communications directes avec une autre radio.
<b>Cryptage</b> 	Active ou désactive la fonction de cryptage.	<b>Balayage</b>	Permet d'activer et de désactiver la fonction de balayage.
		<b>Verrouillage de site activé/désactivé</b> 	Lorsque cette fonction est activée, la radio ne recherche que le site courant. Lorsqu'elle est désactivée, la radio recherche d'autres sites en plus du site courant.

<b>Message texte</b>	Sélectionne le menu de la messagerie texte.
<b>Interruption de transmission</b> 	Met fin à un appel interruptible afin de libérer le canal.
<b>Annonce vocale activée/désactivée</b>	Active ou désactive la fonction d'annonce vocale.
<b>Transmission vocale (VOX)</b>	Permet d'activer et de désactiver la transmission vocale.
<b>Zone</b>	Permet de sélectionner une zone dans une liste.

### Réglages ou fonctions attribuables

<b>Toutes les tonalités/alertes</b>	Permet d'activer et de désactiver les tonalités et les avertissements.
<b>Rétroéclairage</b>	Active ou désactive le rétroéclairage de l'écran.



<b>Luminosité du rétroéclairage</b>	Règle le niveau de luminosité.
<b>Niveau de puissance</b>	Alterne entre un niveau de puissance élevé ou bas.
<b>Silencieux</b> 	Alterne le niveau du silencieux entre les modes Filtré et Normal.

### Accès aux fonctions programmées



Vous pouvez accéder aux diverses fonctions de la radio à l'aide de l'une de ces méthodes :



- Exercez une pression longue ou brève sur la touche programmable pertinente.
- utilisation des touches de navigation, comme suit :

1 Appuyez sur  pour accéder au menu..  
Utilisez le bouton de défilement approprié ( ou ) pour accéder aux fonctions de menu.

2 Appuyez sur appuyez sur le bouton  pour sélectionner une fonction ou accéder à un sous-menu.





3 Pour revenir au menu ou à l'écran précédent, appuyez sur appuyez sur le bouton .  
Maintenez la touche appuyez sur le bouton  enfoncée pour revenir à l'écran d'accueil.







**Remarque:** La radio quitte automatiquement le menu et revient à l'écran d'accueil après une période d'inactivité.

## Description des indicateurs d'état

### Icônes d'affichage

Vous trouverez ci-dessous les icônes s'affichant à l'écran de la radio.

	<p><b>Indicateur de puissance de signal reçu (RSSI)</b></p> <p>Le nombre de barres représente l'intensité du signal radio. L'affichage de quatre barres indique une intensité de signal maximale. Cette icône ne s'affiche qu'en mode de réception.</p>
	<p><b>Écoute</b></p> <p>Le canal sélectionné est surveillé.</p>
	<p><b>Données à volume élevé</b></p> <p>La radio reçoit des données à volume élevé et le canal est occupé.</p>
	<p><b>Notification</b></p> <p>La liste de notifications comprend au moins un événement manqué.</p>
	<p><b>Niveau de puissance</b></p> <p>La radio est réglée à Faible tension ou à Haute puissance.</p>

	<b>Désactivation des tonalités</b> Les tonalités sont désactivées.
	<b>Retardateur de programmation par radiocommunication</b> Indique le temps restant avant le redémarrage automatique de la radio.
	<b>Balayage</b> <sup>[3][4]</sup> La fonction de balayage est activée.
	<b>Balayage - Priorité 1</b> <sup>[3][4]</sup> La radio détecte de l'activité sur le canal ou le groupe de canaux Priorité 1.
	<b>Balayage - Priorité 2</b> <sup>[3][4]</sup> La radio détecte de l'activité sur le canal ou le groupe de canaux Priorité 2.
	<b>Balayage par vote</b> La fonction de balayage par vote est activée.

	<b>Liste de réception flexible</b> La liste de réception flexible est activée.
	<b>Urgence</b> La radio est en mode d'urgence.
	<b>Sécurisé</b>  La fonction confidentialité est activée.
	<b>Non sécurisée</b>  La fonction confidentialité est désactivée.
	<b>Itinérance de site</b> <sup>[3]</sup>  La fonction d'itinérance de site est activée.
	<b>Mode Direct</b> <sup>[3][4]</sup> En l'absence d'un répéteur, la radio est configurée pour la communication directe radio à radio.

**Batterie**

Le nombre de barres (0 à 4) affichées indique le niveau de charge restant de la batterie. Clignote lorsque la batterie est faible.

**Appel groupe/Appel général**

Cette icône s'affiche lorsqu'un appel de groupe ou un appel général est en cours. Dans la liste de contacts, elle indique l'alias (nom) ou l'ID (numéro) du groupe.

**Appel téléphonique en tant qu'appel individuel**

Indique un appel téléphonique comme étant un Appel individuel en cours. Dans la liste de contacts, elle indique l'alias (nom) ou l'ID (numéro) du téléphone.

**Appel téléphonique en tant qu'appel de groupe**

Indique un appel téléphonique comme étant un Appel de groupe/général en cours. Dans la liste de contacts, elle

**Icônes d'appels**

Vous trouverez ci-dessous les icônes s'affichant à l'écran de la radio pendant un appel. Ces icônes apparaissent également dans la liste de contacts pour indiquer le type d'ID.

**Appel individuel**

Cette icône s'affiche lorsqu'un appel individuel est en cours. Dans la liste de contacts, elle indique l'alias (nom) ou l'ID (numéro) de l'abonné.

<sup>3</sup> Non applicable à Capacity Plus

<sup>4</sup> Non applicable à Linked Capacity Plus

indique l'alias (nom) ou l'ID (numéro) du téléphone.

### Icônes de menu avancé

Les icônes suivantes s'affichent près des éléments de menu qui offrent un choix entre deux options ou qui présentent un sous-menu offrant aussi deux options.



#### Case à cocher (vide)

Indique que l'option n'est pas sélectionnée.



#### Case à cocher (cochée)

Indique que l'option est sélectionnée.



#### Case noire

Indique que l'option sélectionnée dans le menu comporte un sous-menu.

### Icônes d'avertissement

Les icônes décrites ci-dessous s'affichent momentanément à l'écran de la radio lors de l'exécution d'une tâche.



#### Transmission réussie (positif)

L'action exécutée a réussi.



#### Echec de transmission (négatif)

L'action exécutée n'a pas réussi.



#### Transmission en cours (transitoire)

Transmission en cours. Cette icône s'affiche avant l'indication de réussite ou d'échec de la transmission.

### Icônes des messages envoyés

Les icônes ci-dessous apparaissent dans le coin supérieur droit de l'écran dans le dossier Msgs envoyés.

### Voyant DEL

Le voyant DEL () indique l'état de fonctionnement de la radio.



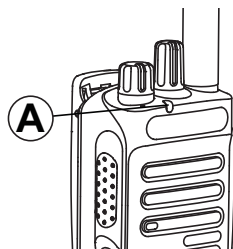

<p><b>Rouge clignotant</b></p>	<p>La radio transmet alors que la batterie est faible, reçoit une transmission d'urgence, n'a pas réussi l'autovérification à la mise sous tension, ou a quitté la zone de couverture si la radio est configurée avec le système ARTS ( Auto-Range Transponder System).</p>
<p><b>Jaune continu</b></p>	<p>La radio surveille un canal classique. Indique également un niveau de charge de batterie moyen lorsque</p>

	<p><b>batterie</b> programmable la touche est enfoncée.</p>
<p><b>Jaune clignotant</b></p>	<p>La radio effectue un balayage pour détecter de l'activité ou reçoit un avertissement d'appel, la liste de réception flexible est activée ou tous les canaux Linked Capacity Plus locaux sont occupés.</p>
<p><b>Jaune à clignotement double</b></p>	<p>La radio n'est plus connectée au relais durant l'utilisation de la fonction Capacity Plus ou Linked Capacity Plus, tous les canaux Capacity Plus et Linked Capacity Plus sont occupés.</p>
<p><b>Vert continu</b></p>	<p>La radio est mise sous tension ou une transmission. Indique également la charge complète de la batterie lorsque la touche</p>





	programmable est enfoncée.
<b>Clignotement vert</b>	La radio est en cours de mise sous tension, reçoit un appel ou des données sans que la fonction d'appel individuel ne soit activée détecte une activité ou récupère des transmissions de programmation par radiocommunication.
<b>Clignotement vert double</b> 	La radio reçoit un appel ou des données cryptées.

**Remarque:** En mode classique, le voyant DEL vert clignotant indique que la radio détecte de l'activité de liaison radio. En raison de la nature du protocole relatif aux données numériques, cette activité pourrait avoir une influence sur les canaux programmés de la radio.

En mode Capacity Plus et Linked Capacity Plus, le voyant DEL ne s'allume pas si la radio détecte de l'activité de liaison radio.

## Tonalités audio

La fonction Tonalités audio vous informe de manière audible de l'état ou répond à la réception de données sur la radio.

<b>Tonalité continue</b> 	La radio émet un signal monophonique. Il retentit de manière continue jusqu'à ce qu'il cesse.
<b>Tonalité périodique</b> 	Le signal sonore retentit de manière périodique en fonction des réglages de la radio. Il démarre, s'arrête, puis reprend.
<b>Tonalité répétitive</b> 	Le signal sonore unique retentit et se répète jusqu'à ce que l'utilisateur y mette fin.
<b>Tonalité temporaire</b> 	Le signal sonore retentit une fois pendant une courte période, selon les réglages de la radio.

## Tonalités d'avertissement

Tonalité aiguë	<input type="checkbox"/>	Tonalité grave	<input checked="" type="checkbox"/>
<input checked="" type="checkbox"/>		Tonalité de réussite	
<input type="checkbox"/>		Tonalité d'échec	

## Sélection des modes analogique et numérique classiques

Vous pouvez configurer chaque canal de la radio de manière analogique classique ou numérique classique. Utilisez le bouton sélecteur de canal (A) pour alterner entre les canaux analogiques et numériques.

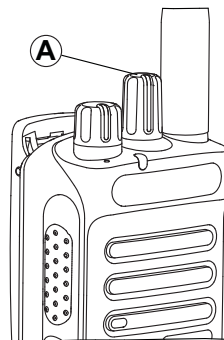

Certaines fonctions ne sont pas disponibles lorsque vous basculez du mode numérique au mode analogique. Les icônes des fonctions numériques (par exemple, Messages) indiquent ce changement en s'affichant en caractères estompés. Les fonctions désactivées sont masquées dans le menu.

Certaines fonctions de la radio sont accessibles en mode analogique et numérique. Toutefois, les différences mineures de fonctionnement ne nuisent **PAS** à la performance de la radio.

**Remarque:** La radio peut aussi alterner entre les modes analogique et numérique pendant le balayage en mode double (consultez la section [Balayage](#) à la page 57).

## Sites IP interconnectés

---

Cette fonction permet à votre appareil radio de fonctionner au-delà de la zone de couverture d'un site unique en se connectant à différents sites accessibles par l'intermédiaire d'un réseau IP (Internet Protocol).

Lorsque la radio quitte la zone de couverture d'un site et entre dans celle d'un autre site, elle se connecte au relais du nouveau site pour envoyer et recevoir les appels ou les transmissions de données. Selon la configuration choisie, cette opération se fait de façon automatique ou manuelle.

Si la radio est configurée en mode automatique, elle détecte tous les sites accessibles lorsque le signal du site actuel est faible ou lorsqu'elle ne reçoit aucun signal de ce site. Elle se verrouille alors sur le relais du site dont la valeur RSSI (Received Signal Strength Indicator – indicateur d'intensité de réception du signal) est la plus élevée.

Lors d'une recherche manuelle, la radio recherche le premier site actuellement à portée dans la liste des sites disponibles en itinérance (qui ne présente pas nécessairement le signal le plus puissant) et s'y connecte.

**Remarque:** Pour chaque canal, seule l'option Balayage ou Itinérance peut être activée, mais non les deux en même temps.

Les canaux pour lesquels cette fonctionnalité est activée peuvent être ajoutés à une liste d'itinérance particulière. En mode de recherche automatique en itinérance, la radio recherche le ou les canaux dans la liste d'itinérance afin de déterminer le meilleur site.

Une liste d'itinérance peut contenir un maximum de 16 canaux (y compris le canal sélectionné).

**Remarque:** Il est impossible d'ajouter ou de supprimer manuellement une entrée dans la liste d'itinérance. Pour obtenir des renseignements supplémentaires, adressez-vous à votre détaillant ou à votre administrateur de système.

## Capacity Plus

---

Capacity Plus est une configuration de partage de canaux à site unique du système radio MOTOTRBO qui prend en charge des centaines d'utilisateurs et un maximum de 254 groupes à l'aide d'un bassin de canaux. Ainsi, votre radio peut utiliser efficacement tous les canaux programmés disponibles en mode Répéteur.

Une tonalité d'échec retentit lorsque vous tentez d'accéder à une fonction qui n'est pas accessible en mode Capacity Plus à l'aide d'une touche programmable.

Certaines fonctions de la radio sont accessibles en mode numérique classique, en mode Sites IP interconnectés, en mode Capacity Plus et en mode Linked Capacity Plus. Toutefois, les différences mineures de fonctionnement ne nuisent **PAS** à la performance de la radio.

Pour obtenir davantage de renseignements au sujet de cette configuration, adressez-vous à votre détaillant ou à votre administrateur de système.

## Linked Capacity Plus

---

Linked Capacity Plus est une configuration de partage de canaux multisite du système radio MOTOTRBO alliant les principaux avantages des configurations Capacity Plus et Sites IP interconnectés.

Linked Capacity Plus permet à votre appareil radio de fonctionner au-delà de la zone de couverture d'un site unique en se connectant à différents sites accessibles par l'intermédiaire d'un réseau IP

(Internet Protocol). Cette fonction permet également d'accroître la capacité en utilisant efficacement le nombre disponible combiné de canaux programmés pris en charge par chacun des sites disponibles.

Lorsque la radio quitte la zone de couverture d'un site et entre dans celle d'un autre site, elle se connecte au relais du nouveau site pour envoyer et recevoir les appels ou les transmissions de données. Selon la configuration choisie, cette opération se fait de façon automatique ou manuelle.

Si la radio est configurée en mode automatique, elle détecte tous les sites accessibles lorsque le signal du site actuel est faible ou lorsqu'elle ne reçoit aucun signal de ce site. Elle se verrouille alors sur le relais du site dont la valeur RSSI (Received Signal Strength Indicator – indicateur d'intensité de réception du signal) est la plus élevée.

Lors d'une recherche manuelle, la radio recherche le premier site actuellement à portée dans la liste des sites disponibles en itinérance (qui ne présente pas nécessairement le signal le plus puissant) et s'y connecte.

Les canaux pour lesquels la configuration Linked Capacity Plus est activée peuvent être ajoutés à une liste d'itinérance particulière. En mode de recherche

automatique en itinérance, la radio recherche ces canaux afin d'identifier le meilleur site.

**Remarque:** Il est impossible d'ajouter ou de supprimer manuellement une entrée dans la liste d'itinérance. Pour obtenir des renseignements supplémentaires, adressez-vous à votre détaillant ou à votre administrateur de système.

Tout comme pour Capacity Plus, les icônes des fonctions qui ne sont pas offertes en mode Linked Capacity Plus ne sont pas disponibles dans le menu. Une tonalité d'échec retentit lorsque vous tentez d'accéder à une fonction qui n'est pas accessible en mode Linked Capacity Plus à l'aide d'une touche programmable.





Pour obtenir davantage de renseignements au sujet de cette configuration, adressez-vous à votre détaillant ou à votre administrateur de système.

## Acheminement et réception d'appels

### Sélection d'une zone





Une zone est un groupe de canaux. Votre radio prend en charge jusqu'à 128 canaux et 50 zones, avec un maximum de 16 canaux par zone.

- 1 Accédez à la fonction Zone.

Commandes de la radio		Étapes	
Touche programmée Zone		Appuyez sur la touche programmée <b>Zone</b> .	
Menu de la radio	1		pour accéder au menu..
	2	 ou 	jusqu'à Zone, puis Appuyez sur  pour effectuer la sélection..

La zone sélectionnée est affichée et indiquée par l'icône ✓.

- 2 Sélectionnez la zone requise.

Commande radio		Étapes	
 ou 		 ou 	puis faites défiler jusqu'à la zone requise.

- 3 Appuyez sur  pour effectuer la sélection. L'écran affiche <Zone> sélectionnée pendant un moment et revient à l'écran de la zone sélectionnée.

### Sélection d'un canal

Les messages sont transmis et reçus sur un canal donné. Selon la configuration de votre radio, chaque canal peut avoir été programmé différemment afin de joindre divers groupes d'utilisateurs ou diverses fonctions peuvent y avoir été ajoutées. Après avoir sélectionné la zone appropriée, sélectionnez le bon canal pour émettre et recevoir des messages.

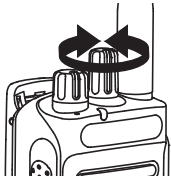

Lorsque la zone requise est affichée (si vous avez plusieurs zones sur votre radio), tournez le bouton sélecteur de canal pour choisir le canal.

---

## Réception et réponse à un appel

---

Une fois le canal, l'ID d'abonné ou l'ID de groupe affiché, vous pouvez recevoir des appels et y répondre.

Le voyant DEL passe au vert continu lorsque la radio est en cours de transmission et clignote en vert lorsque la radio est en cours de réception.

**Remarque:** Le voyant DEL passe au vert continu lorsque la radio est en cours de transmission et émet un clignotement vertrapide durant la réception d'un appel crypté et clignote en vert durant la réception d'un appel non crypté.

Pour décoder un appel crypté, votre radio doit être dotée de la même clé de cryptage OU des mêmes valeurs et ID de clé (programmés par le détaillant) que la radio émettrice (la radio de laquelle vous recevez l'appel).

Pour obtenir plus de renseignements à ce sujet, consultez la section [Cryptage](#) à la page 85.



## Recevoir un appel de groupe et y répondre

Pour être en mesure de recevoir un appel provenant d'un groupe d'utilisateurs, votre radio doit avoir été préalablement définie comme partie intégrante de ce groupe.

Si vous recevez un appel de groupe (à partir de l'écran d'accueil), le voyant DEL clignote en vert. L'icône d'appel de groupe s'affiche dans le coin supérieur droit de l'écran. L'alias de l'appelant s'affiche sur la première ligne de l'écran. L'alias du groupe s'affiche sur la deuxième ligne. Votre radio désactive la sourdine et l'appel entrant se fait entendre sur le haut-parleur.

- 1 Tenez la radio à la verticale, à une distance de 2,5 cm à 5 cm de votre bouche.



-  Si l'indicateur Canal libre est activé, une courte tonalité d'avertissement se fait entendre lorsque l'utilisateur de la radio émettrice relâche le bouton **PTT**, vous indiquant que le canal est libre et que vous pouvez répondre. Pour répondre, appuyez sur le bouton **PTT**.
-  Si la fonction Interruption vocale est activée, appuyez sur le bouton **PTT** pour mettre fin à l'appel en cours sur la radio émettrice et libérer le canal afin de vous permettre de répondre.

Le voyant DEL passe au vert continu.

- 
- 2** Attendez que l'une des tonalités suivantes cesse de retentir (si elles sont activées), puis parlez clairement dans le microphone.
- La tonalité d'autorisation de parler.
  - L'effet local **PTT**. 

- 
- 3** Relâchez le bouton **PTT** pour écouter.

S'il n'y a aucune activité vocale pendant une durée préprogrammée, l'appel prend fin.

Pour en savoir davantage sur la fonction d'appel de groupe, consultez la section *Pour passer un appel de groupe* à la page 41.

**Remarque:** Si la radio affiche un écran autre que l'écran d'accueil et reçoit un appel de groupe, elle continue d'afficher l'écran sélectionné.

**Remarque:** Appuyez longuement sur  pour accéder à l'écran d'accueil et afficher l'alias de l'appelant avant de répondre.

### Recevoir un appel individuel et y répondre



Un appel privé est un appel effectué à partir d'une radio individuelle vers une autre radio individuelle.

Selon la programmation de votre radio :

- Le voyant DEL passe au jaune continu momentanément. Ensuite, le voyant DEL clignote en vert.
- Le voyant DEL clignote en vert.

L'icône d'appel privé s'affiche sur la première ligne de l'écran. L'alias d'appel individuel s'affiche sur la deuxième ligne. Votre radio désactive la sourdine et l'appel entrant se fait entendre sur le haut-parleur.

- 1** Tenez la radio à la verticale, à une distance de 2,5 cm à 5 cm de votre bouche.

-  Si l'indicateur Canal libre est activé, une courte tonalité d'avertissement se fait entendre lorsque l'utilisateur de la radio émettrice relâche le bouton **PTT**, vous indiquant que le canal est libre et que vous pouvez répondre. Pour répondre, appuyez sur le bouton **PTT**.
-  Si la fonction Interruption vocale est activée, appuyez sur le bouton **PTT** pour mettre fin à l'appel en cours sur la radio émettrice et libérer le canal afin de vous permettre de répondre.

Le voyant DEL passe au vert continu.

- 
- 2 Attendez la fin de la tonalité d'autorisation de conversation (si elle est activée) et parlez clairement dans le microphone.
- 
- 3 Relâchez le bouton **PTT** pour écouter.
- 

S'il n'y a aucune activité vocale pendant une durée préprogrammée, l'appel prend fin.

L'écran affiche Appel terminé.

Pour en savoir davantage sur la fonction d'appel individuel, consultez la section [Passer un appel individuel](#) à la page 42.

## Recevoir un appel général

Un appel général est un appel effectué à partir d'une radio individuelle et destiné à toutes les radios présentes sur le canal. On l'utilise surtout pour faire une annonce importante exigeant toute l'attention des utilisateurs.

Lors de la réception d'un appel général, une tonalité retentit et le voyant DEL clignote en vert.

L'icône d'appel de groupe s'affiche dans le coin supérieur droit de l'écran. L'alias de l'appelant s'affiche sur la première ligne de l'écran. Sur la deuxième ligne s'affiche le message Appel général. Votre radio désactive la sourdine et l'appel entrant se fait entendre sur le haut-parleur.

Lorsque l'appel prend fin, la radio revient à l'écran où vous étiez avant de recevoir l'appel. Les appels généraux n'attendent pas pendant un temps prédéterminé avant de se terminer.

-  Si l'indicateur Canal libre est activé, une courte tonalité d'avertissement se fait entendre lorsque l'utilisateur de la radio à l'origine de la transmission cesse d'appuyer sur le bouton **PTT**, vous indiquant que le canal est maintenant libre.

Vous ne pouvez pas répondre à un appel général.

**Remarque:** Pour savoir comment faire un appel général, voir [Faire un appel général](#) à la page 43.

**Remarque:** La radio interrompt la réception de l'appel général si vous changez de canal pendant l'appel. Pendant un appel général, vous ne pouvez **pas** utiliser les fonctions des touches programmées tant que l'appel est en cours.

## Recevoir un appel sélectif et y répondre

Un appel sélectif est un appel effectué à partir d'une radio individuelle vers une autre radio individuelle. Il s'agit d'un appel privé effectué en mode analogique.

Lorsque vous recevez un appel sélectif, le voyant DEL clignote en vert. L'icône d'appel individuel s'affiche dans le coin supérieur droit de l'écran. La première ligne affiche l'alias de l'appelant, Appel sélectif ou Avert. & appel. L'icône de l'appel privé s'affiche sur la première ligne de l'écran. La radio affiche Appel sélectif ou Avert. & appel. Votre radio désactive la sourdine et l'appel entrant se fait entendre sur le haut-parleur.

- 1 Tenez la radio à la verticale, à une distance de 2,5 cm à 5 cm de votre bouche.

- 2 Pour prendre l'appel, appuyez sur le bouton **PTT**. Le voyant DEL passe au vert continu.

- 3 Attendez la fin de la tonalité d'autorisation de conversation (si elle est activée) et parlez clairement dans le microphone.

- 4 Relâchez le bouton **PTT** pour écouter.

S'il n'y a aucune activité vocale pendant une durée préprogrammée, l'appel prend fin.

L'écran affiche Appel terminé.

Pour en savoir davantage sur la fonction d'appel individuel, consultez la section [Passer un appel individuel](#) à la page 42.

## Recevoir un appel téléphonique et y répondre

### Appel téléphonique en tant qu'appel individuel

Si vous recevez un appel téléphonique en tant qu'appel privé, l'icône d'appel téléphonique s'affiche dans le coin supérieur droit de l'écran; l'écran affiche l'alias de l'appelant ou Appel tél.

Si la fonctionnalité d'appel téléphonique n'est pas activée, la première ligne de l'écran affiche

indisponible, et votre radio met les appels en sourdine. Lorsque l'appel prend fin, la radio revient à l'écran où vous étiez avant de faire l'appel.

1 Appuyez sur la touche **PTT** pour parler et relâchez la touche pour écouter.

2 Appuyez sur  pour mettre fin à l'appel.

### Appel téléphonique en tant qu'appel de groupe

Si vous recevez un appel téléphonique en tant qu'appel de groupe, l'icône d'appel de groupe s'affiche dans le coin supérieur droit de l'écran; l'écran affiche l'alias du groupe et le voyant DEL Appel tél.

Si la fonctionnalité d'appel téléphonique n'est pas activée, la première ligne de l'écran affiche *Indisponible*, et votre radio met les appels en sourdine. Lorsque l'appel prend fin, la radio revient à l'écran où vous étiez avant de faire l'appel.

1 Appuyez sur la touche **PTT** pour parler et relâchez la touche pour écouter.

2 Appuyez sur  pour mettre fin à l'appel.

L'écran affiche *Fin de l'appel tél.*

En cas de réussite : Une tonalité retentit et l'écran affiche *Appel terminé*.

En cas d'échec, votre radio retourne à l'écran d'appel téléphonique. Répétez l'étape *mettre fin à l'appel*.

### Appel téléphonique en tant qu'appel général

Si vous recevez un appel téléphonique en tant qu'appel général, l'icône d'appel téléphonique s'affiche dans le coin supérieur droit de l'écran, l'écran affiche *Appel général* et *Appel téléphonique*.

Si la fonctionnalité d'appel téléphonique n'est pas activée, la première ligne de l'écran affiche *Indisponible* et la radio met les appels en sourdine. Lorsque l'appel prend fin, la radio revient à l'écran où vous étiez avant de faire l'appel.

**Remarque:** Lorsque vous recevez un appel général, vous ne pouvez y répondre ou y mettre fin que si un type général est attribué au canal.

1 Appuyez sur la touche **PTT** pour parler et relâchez la touche pour écouter.

- 2 Appuyez sur  pour mettre fin à l'appel. L'écran affiche Fin de l'appel tél..

En cas de réussite, une tonalité retentit et l'écran affiche Appel général et Appel terminé.



En cas d'échec, votre radio retourne à l'écran d'appel téléphonique. Répétez l'étape ou attendez que l'utilisateur du téléphone mette fin à l'appel.

**Remarque:** La fonction de cryptage de votre radio doit être activée pour que ce canal soit en mesure d'envoyer des transmissions cryptées. Seule une radio cible dotée de la même clé de cryptage OU la même valeur de clé et ID de clé que votre radio peut décoder la transmission.

**Remarque:** Pour obtenir plus de renseignements à ce sujet, consultez la section [Cryptage](#) à la page 85. 

## Faire un appel radio

Après avoir sélectionné un canal, vous pouvez choisir un alias ou un ID d'abonné ou de groupe à l'aide des éléments suivants :

- Le sélection des canaux.
- Une touche programmée d'**accès direct** button (voir [Faire un appel au moyen de la touche d'accès direct](#) à la page 48). 
- Une touche programmable – Cette méthode s'applique seulement aux appels téléphoniques (voir [Faire un appel téléphonique à l'aide de la touche programmable](#) à la page 50).
- La liste de contacts (voir [Réglages des contacts](#) à la page 60). 

## Pour passer un appel de groupe

Pour être en mesure de passer un appel à un groupe d'utilisateurs, votre radio doit avoir été préalablement définie comme partie intégrante de ce groupe.

- 1 Effectuez l'une des opérations suivantes :
    - Sélectionnez le canal qui correspond à l'alias ou à l'ID de groupe en surbrillance. Voir [Sélection d'un canal](#) à la page 35.
    - Appuyez sur la touche d'**accès direct** programmée.
- 
- 2 Tenez la radio à la verticale, à une distance de 2,5 cm à 5 cm de votre bouche.

- 3 Pour passer l'appel, appuyez sur le bouton de conversation **PTT**.

Le voyant DEL vert s'allume en continu. L'icône d'appel de groupe s'affiche sur la première ligne de texte. L'alias du groupe s'affiche sur la deuxième ligne.

---

- 4 Relâchez le bouton **PTT** pour écouter.

Lorsque la radio cible répond, le voyant DEL clignote en vert. L'icône d'appel de groupe, l'alias ou l'ID du groupe ainsi que l'alias ou l'ID de la radio à l'origine de la transmission s'affichent à l'écran.

---

- 5  Si l'indicateur Canal libre est activé, une courte tonalité d'avertissement se fait entendre lorsque l'utilisateur de la radio émettrice relâche le bouton **PTT**, vous indiquant que le canal est libre et que vous pouvez répondre. Pour répondre, appuyez sur le bouton **PTT**.

S'il n'y a aucune activité vocale pendant une durée préprogrammée, l'appel prend fin. La radio revient à l'écran affiché avant la tentative d'appel.

---

## Passer un appel individuel

Bien que vous puissiez recevoir un appel individuel effectué par une radio individuelle autorisée et y répondre, votre radio doit avoir été préalablement programmée pour vous permettre de passer un appel individuel.

Il existe deux types d'appels individuels. Le premier type d'appel requiert une vérification de présence radio avant d'établir l'appel, alors que le second transmet l'appel immédiatement.

**Un seul** de ces types d'appels peut être programmé dans votre radio par votre détaillant.

Si cette fonction n'a pas été activée, une tonalité d'échec retentit lorsque vous tentez de passer un appel individuel par le la touche **d'accès direct**, les touches numériques programmables ou le bouton Canal.

- 1 Effectuez l'une des opérations suivantes :

- Sélectionnez le canal qui correspond à l'alias ou à l'ID d'abonné en surbrillance. Voir [Sélection d'un canal](#) à la page 35.
  - Appuyez sur la touche **d'accès direct** programmée.
-

- 2 Tenez la radio à la verticale, à une distance de 2,5 cm à 5 cm de votre bouche.

---

- 3 Pour passer l'appel, appuyez sur le bouton de conversation **PTT**.  
Le voyant DEL passe au vert continu. L'icône de l'appel de groupe s'affiche sur la première ligne de l'écran. L'alias de l'appel individuel s'affiche sur la deuxième ligne.

---

- 4 Attendez la fin de la tonalité d'autorisation de conversation (si elle est activée) et parlez clairement dans le microphone.

---

- 5 Relâchez le bouton **PTT** pour écouter.  
Lorsque la radio cible répond, le voyant DEL clignote en vert

---

- 6  Si l'indicateur Canal libre est activé, une courte tonalité d'avertissement se fait entendre lorsque l'utilisateur de la radio émettrice relâche le bouton **PTT**, vous indiquant que le canal est libre et que vous pouvez répondre. Pour répondre, appuyez sur le bouton **PTT**.

S'il n'y a aucune activité vocale pendant une durée préprogrammée, l'appel prend fin. Une courte tonalité retentit. L'écran affiche Appel terminé.

---

Vous pouvez aussi faire un appel privé au moyen des contacts (voir [Passer un appel individuel à partir des contacts](#) à la page 62).

### Faire un appel général

Cette fonction vous permet de transmettre un appel à tous les utilisateurs sur le canal. Votre radio doit être programmée de manière à vous permettre d'utiliser cette fonction.

Les utilisateurs du canal ne peuvent pas répondre à l'appel général.

- 1 Sélectionnez le canal qui correspond à l'alias ou à l'ID de groupe Appel général en surbrillance. Voir [Sélection d'un canal](#) à la page 35.

---

- 2 Tenez la radio à la verticale, à une distance de 2,5 cm à 5 cm de votre bouche.

---

- 3 Pour passer l'appel, appuyez sur le bouton de conversation **PTT**.  
Le voyant DEL vert s'allume en continu. L'icône de l'appel général s'affiche sur la première ligne de

l'écran. L'alias de l'appel général s'affiche sur la deuxième ligne de l'écran.

---

4 Attendez que l'une des tonalités suivantes cesse de retentir (si elles sont activées), puis parlez clairement dans le microphone.

- La tonalité d'autorisation de parler.
  - L'effet local **PTT**. 
- 

### Faire un appel sélectif

De la même manière que pour l'appel individuel, même si vous pouvez recevoir un appel sélectif effectué par une radio individuelle autorisée et y répondre, votre radio doit avoir été préalablement programmée pour vous permettre de passer un appel sélectif.

1 Sélectionnez le canal qui correspond à l'alias ou à l'ID d'abonné en surbrillance. Voir *Sélection d'un canal* à la page 35.

---

2 Tenez la radio à la verticale, à une distance de 2,5 cm à 5 cm de votre bouche.

---

3 Pour passer l'appel, appuyez sur le bouton de conversation **PTT**.

---

Le voyant DEL passe au vert continu. L'icône d'appel individuel s'affiche dans le coin supérieur droit de l'écran. L'alias de l'abonné s'affiche sur la première ligne de l'écran. L'état de l'appel s'affiche sur la deuxième ligne de l'écran.

---

4 Attendez que l'une des tonalités suivantes cesse de retentir (si elles sont activées), puis parlez clairement dans le microphone.

- La tonalité d'autorisation de parler.
  - L'effet local **PTT**. 
- 

5 Relâchez le bouton **PTT** pour écouter.

Lorsque la radio cible répond, le voyant DEL clignote en vert et .

 Si l'indicateur Canal libre est activé, une courte tonalité d'avertissement se fait entendre lorsque l'utilisateur de la radio émettrice relâche le bouton **PTT**, vous indiquant que le canal est libre et que vous pouvez répondre. Pour répondre, appuyez sur le bouton **PTT**.

S'il n'y a aucune activité vocale pendant une durée préprogrammée, l'appel prend fin.



L'écran affiche Appel terminé.

---



## Faire un appel radio

Après avoir sélectionné un canal, vous pouvez choisir un alias ou un ID d'abonné ou de groupe à l'aide des éléments suivants :

- La sélection des canaux.
- Une touche programmée d'**accès direct** button (voir [Faire un appel au moyen de la touche d'accès direct](#) à la page 48). 
- Une touche programmable – Cette méthode s'applique seulement aux appels téléphoniques (voir [Faire un appel téléphonique à l'aide de la touche programmable](#) à la page 50).
- La liste de contacts (voir [Réglages des contacts](#) à la page 60). 

**Remarque:** La fonction de cryptage de votre radio doit être activée pour que ce canal soit en mesure d'envoyer des transmissions cryptées. Seule une radio cible dotée de la même clé de cryptage OU la même valeur de clé et ID de clé que votre radio peut décoder la transmission.

**Remarque:** Pour obtenir plus de renseignements à ce sujet, consultez la section [Cryptage](#) à la page 85. 

## Pour passer un appel de groupe

Pour être en mesure de passer un appel à un groupe d'utilisateurs, votre radio doit avoir été préalablement définie comme partie intégrante de ce groupe.

- 1 Effectuez l'une des opérations suivantes :
    - Sélectionnez le canal qui correspond à l'alias ou à l'ID de groupe en surbrillance. Voir [Sélection d'un canal](#) à la page 35.
    - Appuyez sur la touche d'**accès direct** programmée.
- 
- 2 Tenez la radio à la verticale, à une distance de 2,5 cm à 5 cm de votre bouche.
- 
- 3 Pour passer l'appel, appuyez sur le bouton de conversation **PTT**.  
Le voyant DEL vert s'allume en continu. L'icône d'appel de groupe s'affiche sur la première ligne de texte. L'alias du groupe s'affiche sur la deuxième ligne.
- 
- 4 Relâchez le bouton **PTT** pour écouter.  
Lorsque la radio cible répond, le voyant DEL clignote en vert. L'icône d'appel de groupe, l'alias ou l'ID du groupe ainsi que l'alias ou l'ID de la

radio à l'origine de la transmission s'affichent à l'écran.

---

- 5  Si l'indicateur Canal libre est activé, une courte tonalité d'avertissement se fait entendre lorsque l'utilisateur de la radio émettrice relâche le bouton **PTT**, vous indiquant que le canal est libre et que vous pouvez répondre. Pour répondre, appuyez sur le bouton **PTT**.

Si il n'y a aucune activité vocale pendant une durée préprogrammée, l'appel prend fin. La radio revient à l'écran affiché avant la tentative d'appel.

---

### Passer un appel individuel

Bien que vous puissiez recevoir un appel individuel effectué par une radio individuelle autorisée et y répondre, votre radio doit avoir été préalablement programmée pour vous permettre de passer un appel individuel.

Il existe deux types d'appels individuels. Le premier type d'appel requiert une vérification de présence radio avant d'établir l'appel, alors que le second transmet l'appel immédiatement.

**Un seul** de ces types d'appels peut être programmé dans votre radio par votre détaillant.

Si cette fonction n'a pas été activée, une tonalité d'échec retentit lorsque vous tentez de passer un appel individuel par le la touche **d'accès direct**, les touches numériques programmables ou le bouton Canal.

- 1 Effectuez l'une des opérations suivantes :
    - Sélectionnez le canal qui correspond à l'alias ou à l'ID d'abonné en surbrillance. Voir [Sélection d'un canal](#) à la page 35.
    - Appuyez sur la touche **d'accès direct** programmée.
- 

- 2 Tenez la radio à la verticale, à une distance de 2,5 cm à 5 cm de votre bouche.
- 

- 3 Pour passer l'appel, appuyez sur le bouton de conversation **PTT**.  
Le voyant DEL passe au vert continu. L'icône de l'appel de groupe s'affiche sur la première ligne de l'écran. L'alias de l'appel individuel s'affiche sur la deuxième ligne.
- 

- 4 Attendez la fin de la tonalité d'autorisation de conversation (si elle est activée) et parlez clairement dans le microphone.
-

**5** Relâchez le bouton **PTT** pour écouter.

Lorsque la radio cible répond, le voyant DEL clignote en vert

- 6**  Si l'indicateur Canal libre est activé, une courte tonalité d'avertissement se fait entendre lorsque l'utilisateur de la radio émettrice relâche le bouton **PTT**, vous indiquant que le canal est libre et que vous pouvez répondre. Pour répondre, appuyez sur le bouton **PTT**.

S'il n'y a aucune activité vocale pendant une durée préprogrammée, l'appel prend fin. Une courte tonalité retentit. L'écran affiche Appel terminé.

Vous pouvez aussi faire un appel privé au moyen des contacts (voir [Passer un appel individuel à partir des contacts](#) à la page 62).

**Faire un appel général**

Cette fonction vous permet de transmettre un appel à tous les utilisateurs sur le canal. Votre radio doit être programmée de manière à vous permettre d'utiliser cette fonction.

Les utilisateurs du canal ne peuvent pas répondre à l'appel général.

- 1** Sélectionnez le canal qui correspond à l'alias ou à l'ID de groupe Appel général en surbrillance. Voir [Sélection d'un canal](#) à la page 35.

- 2** Tenez la radio à la verticale, à une distance de 2,5 cm à 5 cm de votre bouche.

- 3** Pour passer l'appel, appuyez sur le bouton de conversation **PTT**.  
Le voyant DEL vert s'allume en continu. L'icône de l'appel général s'affiche sur la première ligne de l'écran. L'alias de l'appel général s'affiche sur la deuxième ligne de l'écran.

- 4** Attendez que l'une des tonalités suivantes cesse de retentir (si elles sont activées), puis parlez clairement dans le microphone.

- La tonalité d'autorisation de parler.
- L'effet local **PTT**. 

**Faire un appel sélectif** 

De la même manière que pour l'appel individuel, même si vous pouvez recevoir un appel sélectif effectué par une radio individuelle autorisée et y répondre, votre radio doit avoir été préalablement

programmée pour vous permettre de passer un appel sélectif.

**1** Sélectionnez le canal qui correspond à l'alias ou à l'ID d'abonné en surbrillance. Voir *Sélection d'un canal* à la page 35.

---

**2** Tenez la radio à la verticale, à une distance de 2,5 cm à 5 cm de votre bouche.

---

**3** Pour passer l'appel, appuyez sur le bouton de conversation **PTT**.  
Le voyant DEL passe au vert continu. L'icône d'appel individuel s'affiche dans le coin supérieur droit de l'écran. L'alias de l'abonné s'affiche sur la première ligne de l'écran. L'état de l'appel s'affiche sur la deuxième ligne de l'écran.

---

**4** Attendez que l'une des tonalités suivantes cesse de retentir (si elles sont activées), puis parlez clairement dans le microphone.

- La tonalité d'autorisation de parler.
  - L'effet local **PTT**. 
- 

**5** Relâchez le bouton **PTT** pour écouter.

Lorsque la radio cible répond, le voyant DEL clignote en vert et .

 Si l'indicateur Canal libre est activé, une courte tonalité d'avertissement se fait entendre lorsque l'utilisateur de la radio émettrice relâche le bouton **PTT**, vous indiquant que le canal est libre et que vous pouvez répondre. Pour répondre, appuyez sur le bouton **PTT**.

Si il n'y a aucune activité vocale pendant une durée préprogrammée, l'appel prend fin.

L'écran affiche Appel terminé.

---

### Faire un appel au moyen de la touche d'accès direct

**1** Appuyez sur la touche programmée d'**accès direct** pour envoyer un appel téléphonique à l'alias ou l'ID prédéfini.

Si la touche d'**accès direct** n'est pas programmée, une tonalité d'échec se fait entendre. Si le code d'accès n'est pas préconfiguré dans la liste de contacts, l'écran indique Code d'accès : . Entrez le code

d'accès, puis appuyez sur  pour continuer.

Le voyant DEL passe au vert continu. L'icône d'appel téléphonique s'affiche dans le coin supérieur droit de l'écran. L'alias de l'abonné s'affiche sur la première ligne de l'écran. L'état de l'appel s'affiche sur la deuxième ligne de l'écran.

En cas de réussite de la préparation de l'appel, la tonalité DTMF se fait entendre. Vous entendrez la tonalité de composition du téléphone de l'utilisateur.

En cas d'échec de la préparation de l'appel, une tonalité se fait entendre et l'écran affiche le message Appel tél. échoué. Votre radio retourne à l'écran de code d'accès. Si le code d'accès est préconfiguré dans la liste de contacts, la radio revient à l'écran affiché avant la tentative d'appel.

- 
- 2 Tenez la radio à la verticale, à une distance de 2,5 cm à 5 cm de votre bouche.
- 
- 3 Appuyez sur la touche **PTT** pour parler et relâchez la touche pour écouter.
- 
- 4 Appuyez sur  pour mettre fin à l'appel.

Si le code de non-accès n'est pas préconfiguré dans la liste de contacts, l'écran affiche le message Code de libération : . Effectuez l'une des opérations suivantes :

- Entrez le code de libération et appuyez sur  pour continuer. La radio revient à l'écran précédent.
- Appuyez sur la touche d'**accès direct** . Si la touche d'**accès direct** n'est pas programmée, une tonalité d'échec se fait entendre.



La tonalité DTMF se fait entendre chaque fois que vous appuyez sur une touche et l'écran affiche Fin Appel tél.

En cas de réussite de la préparation de l'appel, une tonalité se fait entendre et l'écran affiche tél. terminé.

En cas d'échec de la préparation de l'appel, votre radio retourne à Appel tél. Répétez l'étape 4 ou attendez que l'utilisateur du téléphone mette fin à l'appel.

## Faire un appel téléphonique à l'aide de la touche programmable

1 Appuyez sur la touche programmée **Téléphone** pour accéder au répertoire téléphonique.

2  ou  jusqu'à l'alias ou l'ID d'abonné

requis et Appuyez sur  pour effectuer la sélection..

Le voyant DEL passe au vert continu. L'icône d'appel téléphonique s'affiche dans le coin supérieur droit de l'écran. L'alias de l'abonné s'affiche sur la première ligne de l'écran. L'état de l'appel s'affiche sur la deuxième ligne de l'écran.

En cas de réussite de la préparation de l'appel, la tonalité DTMF se fait entendre. Vous entendrez la tonalité de composition du téléphone de l'utilisateur. La première ligne de texte affiche l'alias d'abonné . L'icône d'appel téléphonique reste affichée dans le coin supérieur droit de l'écran.L'état de l'appel s'affiche sur la deuxième ligne.

En cas d'échec de la préparation de l'appel, une tonalité se fait entendre et l'écran affiche le

message Appel tél. échoué. Votre radio retourne à l'écran de code d'accès. Si le code d'accès est préconfiguré dans la liste de contacts, la radio revient à l'écran affiché avant la tentative d'appel.

3 Tenez la radio à la verticale, à une distance de 2,5 cm à 5 cm de votre bouche.

4 Appuyez sur la touche **PTT** pour parler et relâchez la touche pour écouter.

5 Pour entrer d'autres chiffres, si demandé durant l'appel, appuyez sur la touche d'**accès direct**. Si la touche d'**accès direct** n'est pas programmée, une tonalité d'échec se fait entendre.

6 Appuyez sur  pour mettre fin à l'appel.

Fin Appel tél s'affiche sur l'écran.

En cas de réussite de la préparation de l'appel, une tonalité se fait entendre et l'écran affiche le message Appel terminé.

En cas d'échec de la préparation de l'appel, votre radio retourne à l'écran d'appel téléphonique.

Répétez les étapes 4 ou attendez que l'utilisateur du téléphone ait terminé l'appel.

Quand vous appuyez sur la touche **PTT** à l'écran Contacts tél, une tonalité se fait entendre et l'écran affiche le message App. OK pour placer appel.

Lorsque l'utilisateur du téléphone met fin à l'appel, une tonalité se fait entendre et l'écran affiche le message Tél. Appel terminé.

Si l'appel se termine pendant que vous entrez les autres chiffres demandés par l'appel téléphonique, la radio revient à l'écran affiché avant la tentative d'appel.

**Remarque:** Pendant un accès à un canal, appuyez sur  pour mettre fin à la tentative d'appel (une tonalité se fait entendre).

Pendant l'appel, lorsque vous appuyez sur la touche d'**accès direct**, si le code de non-accès est préconfiguré ou si vous entrez le code de non-accès en entrée pour les autres chiffres, la radio tentera de mettre fin à l'appel.

**Remarque:** Le code d'accès ou de non-accès ne peut dépasser 10 caractères.

## Interrompre un appel radio

---

La fonction vous permet de mettre fin à un appel de groupe ou à un appel privé afin de libérer le canal pour une transmission. Par exemple, lorsque le microphone de la radio est bloqué ou que le bouton **PTT** a été enfoncé par inadvertance.

Votre radio doit être programmée de manière à vous permettre d'utiliser cette fonction.

**1** Appuyez sur la touche programmée **Interruption de transmission** pendant que vous êtes sur le canal voulu.  
L'écran affiche *Interruption*.

**2** Attendez la confirmation.

En cas de réussite, la radio fait entendre une tonalité de réussite et l'écran affiche *Interruption réussie*, vous indiquant que le canal est maintenant libre.

En cas d'échec, la radio fait entendre une tonalité d'échec et l'écran affiche *Interruption échouée*.

Sur la radio interrompue, l'écran de la radio distante affiche *Appel interrompu* et la radio fait entendre une tonalité d'échec jusqu'à ce que le bouton PTT soit relâché.

## Mode Direct

---

Vous pouvez continuer de communiquer lorsque votre répéteur ne fonctionne pas ou lorsque la radio est hors de la portée du répéteur, mais demeure à la portée des autres radios.

Il s'agit du mode « direct ».



**Remarque:** Cette fonction n'est pas offerte dans Capacity Plus et Linked Capacity Plus.

Ce réglage demeure activé même après la mise hors tension.



Vous pouvez alterner entre les modes Direct et Relais en appuyant sur la touche programmée **Rptr/Direct** ou en utilisant le menu de la radio de la manière suivante.

1  pour accéder au menu..





---

2  ou  jusqu'à Config/Infos, puis Appuyez sur  pour effectuer la sélection..

---

3  ou  jusqu'à Config. radio, puis Appuyez sur  pour effectuer la sélection..

---

4  ou  jusqu'à Mode Direct, puis Appuyez sur  pour effectuer la sélection..  
Vous pouvez également utiliser ou  pour changer l'option sélectionnée.

---

5 Appuyez sur  pour activer ou désactiver le mode Direct.  
L'écran affiche ✓ à côté du message Activé.  
L'icône ✓ ne s'affiche plus à côté du message Activé.

---

## Fonctions d'écoute

---



## Écoute d'un canal

Utilisez la fonction d'écoute pour vous assurer qu'un canal est libre avant de transmettre.

Cette fonction n'est pas offerte dans Capacity Plus et Linked Capacity Plus.

- 1 Appuyez longuement sur la touche programmée **Écoute**, puis écoutez.

L'icône d'écoute s'affiche à l'écran et le voyant DEL passe au jaune continu. Vous entendez de l'activité radio ou un silence complet, selon la programmation de votre radio. Ceci indique que le canal est en cours d'utilisation.

- 2  Attendez jusqu'à ce que vous entendiez un « bruit blanc ». Ceci indique que le canal est libre.

- 3 Appuyez sur la touche **PTT** pour parler et relâchez la touche pour écouter.

## Écoute permanente

Servez-vous de la fonction d'écoute permanente pour surveiller l'activité d'un canal de manière continue.

**Remarque:** Cette fonction n'est pas offerte dans Capacity Plus et Linked Capacity Plus.

- 1 Appuyez sur la touche programmée **Écoute permanente** pour activer la fonction d'écoute permanente du canal.  
Une tonalité d'avertissement se fait entendre, le voyant DEL passe au jaune continu et l'écran affiche Écoute perma. activée. L'icône d'écoute s'affiche à l'écran.
- 2 Appuyez sur la touche programmée **Écoute permanente** pour quitter le mode de surveillance permanente.  
Une tonalité d'alerte se fait entendre, le voyant DEL s'éteint et l'écran affiche Écoute Perma. désact.

## Fonctions avancées



### Vérification radio







Lorsqu'activée, la fonction Vérif. radio vous permet de déterminer si une autre radio est en fonction au sein d'un système, sans importuner l'utilisateur de cette radio. Aucune notification sonore ou visuelle ne se manifeste sur la radio cible.

Cette fonction n'est offerte que pour les alias ou ID d'abonné.

#### Envoyer une vérification radio

- 1 Accédez à la fonction Vérification de la radio.

Commande radio	Étapes
Touche programmée Vérif. radio	<ol style="list-style-type: none"> <li>1 Appuyez sur la touche programmée <b>Vérif. radio</b>.</li> <li>2  ou  jusqu'à l'alias ou l'ID d'abonné requis, puis Appuyez sur  pour effectuer la sélection..</li> </ol>

Commande radio	Étapes
Menu	<ol style="list-style-type: none"> <li>1  pour accéder au menu..</li> <li>2  ou  jusqu'à Contacts, puis Appuyez sur  pour effectuer la sélection..</li> <li>3  ou  jusqu'à Vérif. radio, puis Appuyez sur  pour effectuer la sélection..</li> </ol>

L'écran affiche Le voyant DEL passe au vert continu.

- 2 Attendez la confirmation.

Si vous appuyez sur  pendant l'attente de confirmation, une tonalité se fait entendre, puis la radio met fin aux tentatives et quitte le mode de vérification de radio.

La radio revient à l'écran d'alias ou d'ID d'abonné.

## Listes de balayage

Les listes de balayage sont créées et attribuées à des canaux ou à des groupes. Votre radio recherche l'activité vocale en passant par le cycle complet de la séquence de canaux et de groupes définie dans la liste de balayage du canal ou du groupe actuel.



Votre radio prend en charge jusqu'à 250 listes de balayage, chacune pouvant comprendre jusqu'à 16 membres. Chaque liste de balayage peut comprendre des entrées analogiques et des entrées numériques.



Lorsque vous modifiez une liste de balayage, vous pouvez ajouter ou supprimer des canaux ou en établir l'ordre de priorité.

**Remarque:** Cette fonction n'est pas offerte dans Capacity Plus et Linked Capacity Plus.

### Consulter une entrée de la liste de balayage

1  pour accéder au menu..

2  ou  jusqu'à Balayage, puis Appuyez sur  pour effectuer la sélection..

3  ou  jusqu'à (liste de balayage), puis Appuyez sur  pour effectuer la sélection..

4 Utilisez  ou  pour afficher chaque membre de la liste.



L'icône de priorité s'affiche à gauche de l'alias du membre, s'il est défini, pour indiquer si le membre fait partie d'une liste de canaux de Priorité 1 ou de Priorité 2. Vous **ne pouvez pas** avoir plusieurs canaux de Priorité 1 ou de Priorité 2 dans une liste de balayage.



Aucune icône de priorité ne s'affiche si le réglage de la priorité est **Aucun**.



### Modifier la liste de balayage



#### Ajouter une entrée à la liste de balayage



1  pour accéder au menu..

2  ou  jusqu'à Balayage, puis Appuyez sur  pour effectuer la sélection..



3  ou  jusqu'à (liste de balayage), puis Appuyez sur  pour effectuer la sélection..



4  ou  jusqu'à Aj. membre et Appuyez sur  pour effectuer la sélection..

5  ou  jusqu'à l'alias ou l'ID requis.

6  ou  jusqu'au niveau de priorité requis et Appuyez sur  pour effectuer la sélection.. L'écran affiche , immédiatement suivi du message Ajouter autre?.



7 Effectuez l'une des opérations suivantes :



-  ou  jusqu'à Oui et Appuyez sur  pour effectuer la sélection., puis répétez les étapes 5 à 6.

-  ou  jusqu'à Non et appuyez sur  pour enregistrer la liste actuelle.

### Supprimer une entrée de la liste de balayage



1  pour accéder au menu..

2  ou  jusqu'à Balayage, puis Appuyez sur  pour effectuer la sélection..







3  ou  jusqu'à (liste de balayage), puis Appuyez sur  pour effectuer la sélection..

4  ou  jusqu'à l'alias ou l'ID requis.

5 Appuyez sur  pour effectuer la sélection.

6  ou  jusqu'à Supprimer, puis Appuyez sur  pour effectuer la sélection..





7 Effectuez l'une des opérations suivantes :



- À Supprimer l'entrée?,  ou  jusqu'à Oui puis appuyez sur  pour supprimer l'entrée. L'écran affiche .
-  ou  jusqu'à Non, puis appuyez sur  pour retourner à la fenêtre précédente.

8 Répétez les étapes 4 à 6 pour supprimer d'autres entrées.



Après avoir supprimé tous les alias et les ID requis, appuyez longuement sur  pour revenir à l'écran d'accueil.



### Régler et modifier l'ordre de priorité d'une entrée de la liste de balayage

- 1  pour accéder au menu..
- 2  ou  jusqu'à Balayage, puis Appuyez sur  pour effectuer la sélection..

3  ou  jusqu'à (liste de balayage), puis Appuyez sur  pour effectuer la sélection..

4 Appuyez sur  pour effectuer la sélection.

5  ou  jusqu'à Modif. priorité, puis Appuyez sur  pour effectuer la sélection..

6  ou  jusqu'au niveau de priorité requis et Appuyez sur  pour effectuer la sélection.. L'écran affiche avant de revenir à l'écran précédent.

**Remarque:** L'icône de priorité s'affiche à gauche du nom du membre.

Aucune icône de priorité ne s'affiche si le réglage de la priorité est **Aucun**.

### Balayage

Lorsque vous démarrez un balayage, votre radio recherche des activités vocales en passant par le cycle complet de la liste de balayage du canal actuel.

Le voyant DEL clignote en jaune.

Il y a deux façons de démarrer un balayage :

- **Balayage du canal principal (manuel)** : Votre radio effectue le balayage de tous les canaux et de tous les groupes de votre liste de balayage. Au démarrage du balayage, votre radio peut, selon les réglages définis, commencer automatiquement par le dernier canal ou groupe actif lors du dernier balayage ou par le canal à partir duquel le balayage a été lancé.
- **Balayage auto (automatique)** : Votre radio démarre automatiquement le balayage lorsque vous sélectionnez un canal ou un groupe pour lequel la fonction Balayage auto est activée.

**Remarque:** Cette fonction n'est pas offerte dans Capacity Plus et Linked Capacity Plus.



### Démarrer et arrêter le balayage

1 Utilisez de sélection des canaux les boutons pour sélectionner un canal programmé avec une liste de balayage.



---

2  pour accéder au menu..



---

3  ou  jusqu'à Balayage, puis Appuyez sur  pour effectuer la sélection..

---

4  ou  jusqu'à État scan, puis Appuyez sur  pour effectuer la sélection..

---

5  ou  jusqu'à l'état de balayage requis, puis Appuyez sur  pour effectuer la sélection..

- L'écran affiche le message Balayage activé lorsque le balayage est activé. Le voyant DEL clignote en jaune et l'icône de balayage s'affiche.
  - L'écran affiche Balayage désactivé lorsque le balayage est désactivé. Le voyant DEL s'éteint et l'icône de balayage disparaît.
- 

### Répondre à une transmission pendant un balayage

Lorsqu'elle exécute un balayage, votre radio s'arrête sur un canal ou un groupe si elle y détecte de l'activité. La radio demeure sur ce canal une durée programmée, la « période d'attente ».

- 1 Tenez la radio à la verticale, à une distance de 2,5 cm à 5 cm de votre bouche.
  - Si l'indicateur Canal libre est activé, une courte tonalité d'avertissement se fait entendre lorsque l'utilisateur de la radio émettrice relâche le bouton **PTT**, vous indiquant que le canal est libre et que vous pouvez répondre.

---

- 2 Appuyez sur le bouton **PTT** pendant la période d'attente.  
Le voyant DEL passe au vert continu.

---

- 3 Attendez que l'une des tonalités suivantes cesse de retentir (si elles sont activées), puis parlez clairement dans le microphone.
  - La tonalité d'autorisation de parler.
  - L'effet local **PTT**.

---

- 4 Relâchez le bouton **PTT** pour écouter.  
Si vous ne répondez pas avant que la période d'attente soit écoulée, la radio reprend le balayage des autres canaux ou des autres groupes.

---

## Supprimer un canal nuisible

Si un canal émet continuellement des appels indésirables ou du bruit (canal « nuisible »), vous pouvez éliminer temporairement ce canal indésirable de la liste de balayage.

Cette possibilité n'existe pas pour le canal employé comme canal sélectionné.

- 1 Lorsque votre radio capte un canal indésirable ou nuisible, appuyez sur la touche programmée **Suppr. canal nuisible** et maintenez-la jusqu'à ce qu'une tonalité retentisse.

---

- 2 Relâchez la touche **Suppr. nuisible**.  
Le canal nuisible est supprimé.

---

## Restaurer un canal nuisible

Pour restaurer le canal nuisible supprimé, effectuez l'une des opérations suivantes :

- Éteignez la radio, puis rallumez-la.
- Arrêtez et redémarrez un balayage par l'intermédiaire de la touche programmée **Balayage** ou du menu.
- Changez de canal à l'aide du , **de la molette Sélecteur de canal**.

## Vote Scan (Balayage par vote)

---

Le balayage par vote vous permet d'obtenir une zone de couverture étendue là où plusieurs stations de base transmettent des données identiques sur différents canaux analogiques.

Votre radio effectue le balayage des canaux analogiques de plusieurs stations de base et sélectionne le signal reçu le plus fort. Une fois la sélection déterminée, la radio désactive la sourdine des transmissions de cette station de base.

Le voyant DEL clignote en jaune .

Pour répondre à une transmission pendant un balayage par vote, suivez les étapes décrites dans la section [Répondre à une transmission pendant un balayage](#) à la page 58.

## Réglages des contacts

---

La fonction Contacts constitue le carnet d'adresses de votre radio. Chaque entrée est associée à un alias ou à un ID que vous utilisez pour passer un appel.

Chaque entrée, selon le contexte, correspond à l'un des cinq types d'appel suivants : appel de groupe,

appel individuel, appel général, appel PC ou appel de répartition.

Les appels PC et les appels dispatch. sont des appels de données. Ils ne sont disponibles qu'avec les applications. Pour d'autres renseignements à ce sujet, reportez-vous à la documentation sur les applications de données.

**Remarque:** Si la fonction Cryptage est activée sur un canal, vous pouvez passer des appels cryptés de type groupe, individuel ou général sur ce canal. Seule une radio cible dotée de la même clé de cryptage OU des mêmes valeurs et ID de clé que votre radio peut décoder la transmission.

Pour obtenir plus de renseignements à ce sujet, consultez la section [Cryptage](#) à la page 85. 

Votre radio prend en charge deux listes de contacts, l'une pour les contacts analogiques et l'autre pour les contacts numériques. Chaque liste peut compter un maximum de 500 membres chacune .

Chaque entrée des contacts affiche les renseignements suivants :

- Type d'appel.
- Alias d'appel.



- ID d'appel.



**Remarque:** Vous pouvez ajouter ou modifier des ID d'abonné dans la liste des contacts numériques. La suppression des ID d'abonné ne peut être effectuée que par votre détaillant.

Pour la liste de contacts analogiques, vous pouvez afficher les ID d'abonné, modifier les ID d'abonné, et lancer un avertissement d'appel uniquement. L'ajout et la suppression ne peuvent être effectués que par votre détaillant.



### Passer un appel de groupe à partir des contacts

- 1  pour accéder au menu..

---

- 2  ou  jusqu'à **Contacts**, puis Appuyez sur  pour effectuer la sélection..  
Les entrées sont classées alphabétiquement.

---

- 3  ou  jusqu'à l'alias ou l'ID de groupe voulu.

---

- 4 Tenez la radio à la verticale, à une distance de 2,5 cm à 5 cm de votre bouche.

- 5 Pour passer l'appel, appuyez sur le bouton de conversation **PTT**.

Le voyant DEL passe au vert continu.

- 6 Attendez que l'une des tonalités suivantes cesse de retentir (si elles sont activées), puis parlez clairement dans le microphone.

- La tonalité d'autorisation de parler.
- L'effet local **PTT**. 

- 7 Relâchez le bouton **PTT** pour écouter.

Lorsque tout utilisateur du groupe répond, le voyant DEL clignote en vert. L'icône d'appel de groupe, l'ID du groupe ainsi que l'ID de l'utilisateur s'affichent à l'écran.



- 8  Si l'indicateur Canal libre est activé, une courte tonalité d'avertissement se fait entendre lorsque l'utilisateur de la radio émettrice relâche le bouton **PTT**, vous indiquant que le canal est libre et que vous pouvez répondre. Pour répondre, appuyez sur le bouton **PTT**.

S'il n'y a aucune activité vocale pendant une durée préprogrammée, l'appel prend fin.



## Passer un appel individuel à partir des contacts

- 1  pour accéder au menu..

---

- 2  ou  jusqu'à **Contacts**, puis Appuyez sur  pour effectuer la sélection..  
Les entrées sont classées alphabétiquement.

---

- 3  ou  jusqu'à l'alias ou l'ID d'abonné requis, puis Appuyez sur  pour effectuer la sélection..

---

- 4 Tenez la radio à la verticale, à une distance de 2,5 cm à 5 cm de votre bouche.

---

- 5 Pour passer l'appel, appuyez sur le bouton de conversation **PTT**.  
Le voyant DEL passe au vert continu. L'écran affiche l'alias de destination.

---

- 6 Attendez la fin de la tonalité d'autorisation de conversation (si elle est activée) et parlez clairement dans le microphone.

---

7 Relâchez le bouton **PTT** pour écouter.  
Lorsque l'utilisateur de la radio cible répond, le voyant DEL clignote en vert et l'écran affiche l'ID de l'utilisateur qui effectue la transmission.

---

8  Si l'indicateur Canal libre est activé, une courte tonalité d'avertissement se fait entendre lorsque l'utilisateur de la radio émettrice relâche le bouton **PTT**, vous indiquant que le canal est libre et que vous pouvez répondre. Pour répondre, appuyez sur le bouton **PTT**.

S'il n'y a aucune activité vocale pendant une durée préprogrammée, l'appel prend fin.



L'écran affiche Appel terminé.

---



## Régler un contact par défaut

- 1  pour accéder au menu..



---

- 2  ou  jusqu'à **Contacts**, puis Appuyez sur  pour effectuer la sélection..

---

3  ou  jusqu'à l'alias ou l'ID requis, puis  
Appuyez sur  pour effectuer la sélection..



---

4  ou  jusqu'à Définir défaut, puis  
Appuyez sur  pour effectuer la sélection..



La radio fait entendre une tonalité de réussite et l'écran affiche un bref avis de réussite.

L'icône ✓ s'affiche à côté de l'alias ou de l'ID par défaut sélectionné.



---

2  ou  jusqu'à Config/Infos, puis  
Appuyez sur  pour effectuer la sélection..



---

3  ou  jusqu'à Config. radio, puis  
Appuyez sur  pour effectuer la sélection..



---

4  ou  jusqu'à Tnités/Avert., puis  
Appuyez sur  pour effectuer la sélection..

---



5  ou  jusqu'à Sonn. d'appels, puis  
Appuyez sur  pour effectuer la sélection..

---

6  ou  jusqu'à Avert. d'appel, puis  
Appuyez sur  pour effectuer la sélection..

La tonalité sélectionnée est indiquée par l'icône ✓.

---

7  ou  jusqu'à la tonalité voulue, puis  
Appuyez sur  pour effectuer la sélection..

## Réglages de l'indicateur d'appel

---

### Activer ou désactiver les sonneries d'appel des avertissements d'appel

Vous pouvez sélectionner, activer ou désactiver les sonneries des avertissements d'appel que vous recevez.

1  pour accéder au menu..













---



L'icône ✓ s'affiche à côté de la tonalité sélectionnée.

---

### Activer et désactiver les sonneries d'appel des appels individuels











Vous pouvez activer ou désactiver les sonneries des appels individuels que vous recevez.



- 1  pour accéder au menu..
  - 2  ou  jusqu'à Config/Infos, puis Appuyez sur  pour effectuer la sélection..
  - 3  ou  jusqu'à Config. radio, puis Appuyez sur  pour effectuer la sélection..
  - 4  ou  jusqu'à Tntés/Avert., puis Appuyez sur  pour effectuer la sélection..
  - 5  ou  jusqu'à Sonn. d'appels, puis Appuyez sur  pour effectuer la sélection..
- 



- 6  ou  jusqu'à Appel indiv., puis Appuyez sur  pour effectuer la sélection..
- 



### Activer ou désactiver les sonneries d'appel des appels sélectifs

Vous pouvez sélectionner, activer ou désactiver les sonneries des appels sélectifs que vous recevez.

- 1  pour accéder au menu..
  - 2  ou  jusqu'à Config/Infos, puis Appuyez sur  pour effectuer la sélection..
  - 3  ou  jusqu'à Config. radio, puis Appuyez sur  pour effectuer la sélection..
  - 4  ou  jusqu'à Tntés/Avert., puis Appuyez sur  pour effectuer la sélection..
-

5  ou  jusqu'à **Sonn. d'appels**, puis Appuyez sur  pour effectuer la sélection..

6  ou  jusqu'à **Appel sélectif**, puis Appuyez sur  pour effectuer la sélection..  
La tonalité sélectionnée est indiquée par l'icône ✓.



7  ou  jusqu'à la tonalité voulue, puis Appuyez sur  pour effectuer la sélection..  
L'icône ✓ s'affiche à côté de la tonalité sélectionnée.



### Attribuer des styles de sonneries



Vous pouvez programmer votre radio pour qu'elle émette une sonnerie particulière sélectionnée parmi dix sonneries prédéfinies lorsque vous recevez un avertissement d'appel ou un message texte de la part d'un contact particulier.



La radio fait entendre chaque style de sonnerie lorsque vous parcourez la liste.

1  pour accéder au menu..

2  ou  jusqu'à **Contacts**, puis Appuyez sur  pour effectuer la sélection..  
Les entrées sont classées alphabétiquement.

3  ou  jusqu'à l'alias ou l'ID requis, puis Appuyez sur  pour effectuer la sélection..

4  ou  jusqu'au et Appuyez sur  pour effectuer la sélection..  
L'icône ✓ indique la tonalité actuellement sélectionnée.

5  ou  jusqu'à la tonalité voulue, puis Appuyez sur  pour effectuer la sélection..  
Le message **Contact enregistré** s'affiche à l'écran.

## Augmenter le volume de la tonalité d'alarme

Vous pouvez programmer la radio pour qu'elle émette une alarme continue lorsqu'un appel radio reste sans réponse. Le volume de la tonalité d'alarme augmente alors graduellement. Cette fonction porte le nom d'avertissement croissant.

## Fonctions du Journal des appels

---

Votre radio fait le suivi des appels individuels que vous avez faits, que vous avez reçus et que vous avez manqués récemment. Utilisez le journal des appels pour afficher et gérer les derniers appels.



Dans chacune des listes d'appels, vous pouvez exécuter les tâches suivantes :



- Supprimer
- Afficher les détails



### Affichage des derniers appels

Les listes offertes sont : Manqués, Répondus et Sortants.







- 1  pour accéder au menu..
- 

- 2  ou  jusqu'à **Appels**, puis Appuyez sur  pour effectuer la sélection..
- 



- 3  ou  jusqu'à la liste voulue, puis Appuyez sur  pour effectuer la sélection.. L'écran affiche l'entrée la plus récente au sommet de la liste.
- 



- 4  ou  pour afficher la liste. Appuyez sur le bouton **PTT** pour passer un appel individuel à l'alias ou l'ID sélectionné.
- 

### Supprimer un appel d'une liste d'appels





- 1  pour accéder au menu..
- 
- 2  ou  jusqu'à **Appels**, puis Appuyez sur  pour effectuer la sélection..
- 
- 3  ou  jusqu'à la liste voulue, puis Appuyez sur  pour effectuer la sélection..

Lorsque vous sélectionnez une liste et qu'elle ne contient aucune entrée, l'écran affiche le message `Liste vide`.

4  ou  jusqu'à l'alias ou l'ID requis, puis Appuyez sur  pour effectuer la sélection..



5  ou  jusqu'à `Supprimer l'entrée?`, puis Appuyez sur  pour effectuer la sélection..



6 Effectuez l'une des opérations suivantes :



- Appuyez sur  pour sélectionner `Oui` et supprimer l'entrée. L'écran affiche `Entrée supprimée`.
-  ou  jusqu'à `Non`, puis appuyez sur le bouton  pour retourner à la fenêtre précédente.



### Afficher les détails d'une liste d'appels

1  pour accéder au menu..

2  ou  jusqu'à `Appels`, puis Appuyez sur  pour effectuer la sélection..

3  ou  jusqu'à la liste voulue, puis Appuyez sur  pour effectuer la sélection..

4  ou  jusqu'à l'alias ou l'ID requis, puis Appuyez sur  pour effectuer la sélection..

5  ou  jusqu'à `Voir détails`, puis Appuyez sur  pour effectuer la sélection.. L'écran affiche les détails.

### Fonction Avertissement d'appel

L'envoi d'un avertissement d'appel vous permet de faire savoir à un utilisateur de radio particulier que vous souhaitez qu'il vous rappelle lorsqu'il lui sera possible de le faire.

Cette fonction est offerte uniquement pour les alias ou les ID d'abonné et est accessible par

l'intermédiaire du menu des contacts ou la numérotation manuelle.

## Recevoir un avertissement d'appel et y répondre



Lorsque vous recevez un avertissement d'alerte d'appel, le message la liste de notifications à l'écran affiche un avertissement d'appel avec l'alias ou l'ID de la radio de l'appelant, .



Lorsque vous appuyez sur tonalité répétitive se fait entendre et le voyant DEL clignote en jaune, effectuez l'une des opérations suivantes :



- Appuyez sur le bouton **PTT** pendant que l'écran affiche l'avertissement d'appel dans la liste de notifications pour répondre par un appel privé.
- Appuyez sur  pour quitter la liste de notifications. L'alerte est déplacée vers le journal des appels manqués.

## Envoyer un avertissement d'appel à partir de la liste des contacts

- 1  pour accéder au menu..

- 2  ou  jusqu'à **Contacts**, puis Appuyez sur  pour effectuer la sélection..

- 3  ou  jusqu'à l'alias ou l'ID d'abonné requis, puis Appuyez sur  pour effectuer la sélection..

- 4  ou  jusqu'à **Avert. d'appel**, puis Appuyez sur  pour effectuer la sélection..  
L'écran affiche **Avert. d'appel** ainsi que l'ID ou l'alias du terminal pour vous aviser que l'avertissement a été envoyé.

Le voyant DEL passe au vert continu pendant l'envoi de l'avertissement d'appel.

Si la radio reçoit l'accusé de réception de l'avertissement d'appel, et l'écran affiche un bref avis de réussite.

Si la radio ne reçoit pas l'accusé de réception de l'avertissement d'appel, et l'écran affiche un bref avis d'échec.



## Envoyer un avertissement d'appel au moyen de la touche d'accès direct

Appuyez sur la touche programmée **Accès direct** pour envoyer un avertissement d'appel à l'alias ou à l'ID prédéfini.

L'écran affiche *Avert. d'appel* ainsi que l'ID ou l'alias du terminal pour vous aviser que l'avertissement a été envoyé.

Le voyant DEL passe au vert continu pendant l'envoi de l'avertissement d'appel.

Si la radio reçoit l'accusé de réception de l'avertissement d'appel, et l'écran affiche un bref avis de réussite se font entendre.

Si la radio ne reçoit pas l'accusé de réception de l'avertissement d'appel, l'écran affiche un bref avis d'échec.

---

## Fonctionnement d'urgence

Une alarme d'urgence est employée pour signaler une situation critique. Vous pouvez signaler une urgence en tout temps, à partir de n'importe quel écran et, même s'il y a de l'activité sur le canal actuel.

Votre détaillant peut définir la durée d'appui sur la touche **Urgence** programmée, sauf l'appui prolongé, qui est semblable à celui de tous les autres boutons.

**Appui bref** De 0,05 à 0,75 seconde.

**Appui long** De 1,00 à 3,75 secondes.

La fonction *Urg. act./dés.* est attribuée à la touche **Urgence**. Vérifiez auprès de votre détaillant le fonctionnement de la touche **Urgence**.

**Remarque:** Si l'appui bref sur la touche **Urgence** permet d'activer le mode d'urgence, alors l'appui prolongé sur la touche **Urgence** permet de quitter le mode d'urgence.

Si l'appui prolongé sur la touche **Urgence** permet d'activer le mode d'urgence, alors l'appui bref sur la touche **Urgence** permet de quitter le mode d'urgence.

Votre radio prend en charge **trois** alarmes d'urgence :

- Alarme d'urgence.
- Alarme d'urgence avec appel.
- Alarme d'urgence suivie d'un appel vocal. 

**Remarque:** Seulement **UNE** des alarmes d'urgence ci-dessus peut être associée à la touche **Urgence** programmée.

De plus, chaque alarme comprend les types suivants :

- **Normal** – La radio transmet un signal d'alarme et active des indicateurs sonores ou visuels.
- **Silencieux** – La radio transmet un signal d'alarme sans indicateurs sonores ou visuels. La radio reçoit les appels sans qu'aucun son ne soit produit par le haut-parleur, jusqu'à ce que vous appuyiez sur le bouton **PTT** pour faire l'appel.
- **Silencieux avec voix** – La radio transmet un signal d'alarme sans indicateurs sonores ou visuels, mais permet aux appels entrants de se faire entendre sur le haut-parleur.

### Envoyer une alarme d'urgence

Cette fonction vous permet d'envoyer une alarme d'urgence (un signal sans voix) qui déclenche une indication d'alerte sur un groupe de radios.

Si votre radio est réglée à Silencieux, aucune indication sonore ou visuelle ne se manifeste en mode d'urgence.

Appuyez sur la touche programmée **Urg. act.**

L'écran affiche une des combinaisons suivantes :

- Alarme Tx et l'alias de destination.
- Télégram Tx et l'alias de destination.

Le voyant DEL s'allume en vert continu et l'icône d'urgence s'affiche sur l'écran d'accueil.

Une fois l'accusé de réception de l'alarme d'urgence reçu, la tonalité d'urgence se fait entendre et le voyant DEL clignote en vert. L'écran affiche `Alarme envoy.`

Si votre radio ne reçoit pas d'accusé de réception de l'alarme d'urgence, une fois toutes les tentatives effectuées, une se fait entendre et l'écran affiche le message `Alarm Failed (Échec Alarme)`.

La radio quitte le mode d'alarme d'urgence et revient à l'écran d'accueil.

---

### Envoyer une alarme d'urgence avec appel

Cette fonction vous permet d'envoyer une alarme d'urgence à un groupe de radios. Lorsqu'une radio du groupe accuse réception de l'alarme d'urgence, le

groupe de radios peut communiquer sur un canal d'urgence programmé.

Si votre radio est réglée à Silencieux, aucune indication sonore ou visuelle ne se manifeste en mode d'urgence et aucun appel reçu ne se fait entendre par le haut-parleur jusqu'à ce que vous appuyiez sur le bouton **PTT** pour établir la communication.

Si votre radio est réglée à Silencieux avec voix, aucune indication sonore ou visuelle ne se manifeste en mode d'urgence, mais les appels reçus se font entendre par le haut-parleur. Les indicateurs ne se manifestent que lorsque vous appuyez sur le bouton **PTT** pour faire ou recevoir l'appel.

#### 1 Appuyez sur la touche programmée **Urg. Act.** .



L'écran affiche une des combinaisons suivantes :

- Alarme Tx et l'alias de destination.
- Télégram Tx et l'alias de destination.

Le voyant DEL passe au vert continu .

Une fois l'accusé de réception de l'alarme d'urgence reçu, la tonalité d'urgence se fait entendre et le voyant DEL clignote en vert. L'écran affiche `Alarme envoy`. Votre radio passe au mode

d'appel d'urgence lorsque l'écran affiche le message `Urgence` et l'alias du groupe de destination.

- 
- 2 Tenez la radio à la verticale, à une distance de 2,5 cm à 5 cm de votre bouche.
- 
- 3 Appuyez sur le bouton **PTT** pour faire l'appel. Le voyant DEL passe au vert continu et l'icône du groupe s'affiche à l'écran.
- 
- 4 Attendez que l'une des tonalités suivantes cesse de retentir (si elles sont activées), puis parlez clairement dans le microphone.
    - La tonalité d'autorisation de parler.
    - L'effet local **PTT**. 
- 
- 5 Relâchez le bouton **PTT** pour écouter.
    -  Si l'indicateur Canal libre est activé, une courte tonalité d'avertissement se fait entendre lorsque l'utilisateur de la radio émettrice relâche le bouton **PTT**, vous indiquant que le canal est libre et que vous pouvez répondre.
- 
- 6 Pour répondre, appuyez sur le bouton **PTT**.
-

- Une fois l'appel terminé, appuyez sur le bouton **Urg. Dés.** pour quitter le mode d'urgence. La radio revient à l'écran d'accueil.

## Envoyer une alarme d'urgence suivie d'un appel vocal



Cette fonction vous permet d'envoyer une alarme d'urgence à un groupe de radios. Le microphone de votre radio est automatiquement activé, vous permettant de communiquer avec le groupe de radios sans avoir à appuyer sur le bouton **PTT**.

Cet état de microphone activé est aussi appelé « microphone branché ».

Si le mode de cycle d'urgence de votre radio est activé, les répétitions de microphone branché et de période de réception s'appliquent pendant la durée programmée. Pendant le mode de cycle d'urgence, le son des appels reçus est diffusé sur le haut-parleur de la radio.

Si vous appuyez sur le bouton **PTT** pendant la période de transmission avec microphone branché programmée, ou la période de réception programmée, que le mode de cycle d'urgence soit activé ou non, un signal d'interdiction se fait entendre

pour vous indiquer que vous devez relâcher le bouton **PTT**. La radio ne tient pas compte de l'appui sur le bouton **PTT** et demeure en mode d'urgence.

**Remarque:** Si vous appuyez sur le bouton **PTT** pendant la période de microphone branché programmée et si vous maintenez le bouton enfoncé après l'expiration de la durée de microphone branché, la radio continue de transmettre jusqu'à ce que vous relâchiez le bouton **PTT**.

Si votre radio est réglée à Silencieux, aucune indication sonore ou visuelle ne se manifeste en mode d'urgence et aucun appel reçu ne se fait entendre par le haut-parleur jusqu'à ce que la durée de microphone branché programmée soit écoulée et que vous appuyiez sur le bouton **PTT**.

Si votre radio est réglée à Silencieux avec voix, aucune indication sonore ou visuelle ne se manifeste en mode d'urgence lorsque vous faites un appel avec microphone branché, mais le son est diffusé par le haut-parleur lorsque la radio cible répond, une fois la durée de microphone branché programmée écoulée. Les indicateurs ne se manifestent que lorsque vous appuyez sur le bouton **PTT**.

**Remarque:** Si la demande d'alarme d'urgence échoue, la radio ne fait pas d'autre tentative et passe directement à l'état de microphone branché.

1 Appuyez sur la touche programmée **Urg. Act.** .  
L'écran affiche l'une des options suivantes :

- Alarme Tx et l'alias de destination.
- Télégram Tx et l'alias de destination.

Le voyant DEL passe au vert continu et l'icône d'urgence s'affiche.

2 Lorsque l'écran affiche le message **Alarm envoy.**, parlez clairement dans le microphone.

Lorsque la fonction de microphone branché est activée, la radio transmet automatiquement sans appui sur la touche **PTT** jusqu'à l'expiration de la durée de microphone branché. Pendant la transmission, le voyant DEL passe au vert continu et l'icône d'urgence s'affiche à l'écran.

3 La radio cesse automatiquement la transmission lorsque la durée du cycle entre microphone branché et réception d'appels arrive à son terme, si le mode Cycle d'urgence est activé.

4 Une fois la durée de microphone branché écoulee, la radio cesse automatiquement la transmission. Pour transmettre de nouveau, appuyez sur le bouton **PTT**.

### Réactiver le mode d'urgence

**Remarque:** Cette fonction n'est offerte que sur la radio qui envoie l'alarme d'urgence.

La fonction peut être activée dans les deux cas suivants :

- Vous changez le canal pendant que la radio est en mode d'urgence. La radio quitte alors le mode d'urgence. Si l'alarme d'urgence est activée sur le nouveau canal, la radio réactive le mode d'urgence.
- Vous appuyez sur la touche programmée **Urg. act.** pendant que la radio est dans un état d'activation du mode d'urgence ou de transmission d'urgence. La radio quitte alors cet état et réactive le mode d'urgence.

### Quitter le mode d'urgence après l'envoi de l'alarme d'urgence







Votre radio quitte le mode d'urgence lorsque l'un des événements suivants se produit :

- L'accusé de réception de l'alarme d'urgence est reçu (dans le cas de l'**alarme d'urgence** seulement).
- Toutes les tentatives d'envoi de l'alarme ont été effectuées.
- Le bouton **Urg. Dés.** est enfoncé.

**Remarque:** Si la radio est mise hors tension, elle quitte le mode d'urgence. La radio ne réactive pas automatiquement le mode d'urgence lorsqu'elle est remise sous tension.

## Fonctions de messagerie texte

### Envoyer un message texte rapide

- 1  pour accéder au menu..
- 2  ou  jusqu'à `Txt rapide`, puis Appuyez sur  pour effectuer la sélection..
- 3  ou  jusqu'au texte rapide requis, . Appuyez sur  pour envoyer.

L'écran affiche un bref avis indiquant que l'envoi du message est en cours.

Si l'envoi du message réussit, une tonalité de réussite se fait entendre et l'écran affiche un bref avis de réussite.

Sinon, une tonalité grave se fait entendre et l'écran affiche un bref avis d'échec.

---

### Envoyer un message texte rapide au moyen de la touche d'accès direct

Appuyez sur la touche programmée d'**accès direct** pour envoyer un message texte rapide prédéfini à un alias ou à un ID prédéfini.

L'écran affiche un bref avis de transition indiquant que l'envoi de votre message est en cours.

Si le message a été envoyé, une tonalité retentit et l'écran affiche un bref avis de réussite.

Si le message ne peut être envoyé, une tonalité grave retentit et l'écran affiche un bref avis d'échec.

En cas d'échec de l'envoi du message texte, l'écran d'option `Renvoyer` s'affiche (consultez la

section [Gérer les échecs d'envoi de message texte](#) à la page 75).

## Gérer les échecs d'envoi de message texte

Vous pouvez sélectionner l'une des options suivantes dans l'écran Renvoyer :

- Renvoyer.
- Transférer.

**Remarque:** Si le type de canal (c.-à-d. numérique classique, Capacity Plus ou Linked Capacity Plus) ne correspond pas, vous pouvez uniquement modifier et transférer un message dont l'envoi a échoué.



### Renvoyer un message texte



Appuyez sur  pour renvoyer le même message au même alias ou ID d'abonné ou de groupe.

Si le message a bien été envoyé, une tonalité Se fait entendre et l'écran affiche un bref avis de réussite.

Si le message ne peut pas être envoyé, l'écran affiche un bref avis d'échec.

## Transférer un message texte

1  ou  jusqu'à Transférer, puis Appuyez sur  pour effectuer la sélection..

2  ou  jusqu'à l'alias ou l'ID requis, puis Appuyez sur  pour effectuer la sélection..

L'écran affiche un bref avis de transition indiquant que l'envoi de votre message est en cours.

Lorsque le message est envoyé, une tonalité de réussite se fait entendre et l'écran affiche un bref avis de réussite.

Si le message n'a pas pu être envoyé, une tonalité grave se fait entendre et l'écran affiche un bref avis d'échec.

## Gérer les messages texte envoyés



Une fois qu'un message texte est envoyé vers un autre radio, il est enregistré dans les messages envoyés. Le dernier message texte envoyé s'affiche toujours en haut de la liste des messages envoyés.

Le dossier des messages envoyés peut contenir au maximum les 30 derniers messages envoyés. Une fois le dossier plein, le prochain message envoyé remplace automatiquement le plus ancien message enregistré dans le dossier.

**Remarque:** Vous pouvez revenir à l'écran d'accueil à tout moment en maintenant la touche  enfoncée.



### Afficher un message texte envoyé



- 1 Accéder à la fonction **Message texte** en effectuant l'une des actions suivantes :

Commandes de la radio	Étapes
Touche programmée Message texte	Appuyez sur la touche programmée <b>Message texte</b> .
Menu	<ol style="list-style-type: none"> <li>1  pour accéder au menu..</li> <li>2  ou  jusqu'à Messages, puis Appuyez</li> </ol>

### Commandes de la radio

sur  pour effectuer la sélection..

- 2  ou  jusqu'à Msges envoyés, puis Appuyez sur  pour effectuer la sélection..

- 3  ou  jusqu'au message requis, puis Appuyez sur  pour effectuer la sélection..

La ligne d'objet pourrait s'afficher si le message provient d'une application de courriel.

L'icône affichée dans le coin supérieur droit de l'écran indique l'état du message (consultez la section [Icônes des messages envoyés](#) à la page 28).

### Envoi d'un message texte envoyé

Vous pouvez sélectionner l'une des options suivantes lorsque vous consultez un message texte envoyé :



- Renvoyer



- Transférer
- Supprimer



**Remarque:** Si le type de canal (c.-à-d. numérique classique, Capacity Plus ou Linked Capacity Plus) ne correspond pas, vous pouvez uniquement modifier, transférer ou supprimer un message envoyé.

1 Pendant que vous visualisez le message, appuyez sur .

2  ou  jusqu'à l'une des options décrites ci-après et Appuyez sur  pour effectuer la sélection..

Option	Étapes
Transférer	Sélectionnez Transférer pour envoyer le message texte sélectionné à un autre alias ou ID d'abonné ou de groupe (voir <a href="#">Transférer un message texte</a> à la page 75).
Supprimer	Sélectionnez Supprimer pour supprimer le message texte.

Option	Étapes
Renvoyer	<p>Sélectionnez Renvoyer pour envoyer à nouveau le message texte sélectionné au même alias ou ID d'abonné/de groupe.</p> <p>L'écran affiche un bref avis indiquant que le même message est envoyé à la même radio cible.</p> <p>Lorsque le message est envoyé, une tonalité de réussite se fait entendre et l'écran affiche bref avis de réussite.</p> <p>Si le message n'a pas pu être envoyé, une tonalité grave se fait entendre et l'écran affiche bref avis d'échec.</p> <p>Lorsque l'envoi d'un message texte échoue, l'écran d'option Renvoyer s'affiche de nouveau. Appuyez sur  pour renvoyer le message au même alias ou ID d'abonné ou de groupe.</p>

Option	Étapes
	<p><b>Remarque:</b> Le fait de modifier le volume ou d'appuyer sur une touche quelconque (sauf ,  ou ) fait revenir l'affichage au message.</p> <p>La radio quitte l'écran d'option <b>Renvoyer</b> si vous appuyez sur le bouton <b>PTT</b> pour passer un appel individuel ou de groupe ou pour répondre à un appel de groupe. La radio quitte également cet écran si elle reçoit un message texte , un appel ou une alarme d'urgence ou un avertissement d'appel.</p> <p>L'affichage revient à l'écran d'option <b>Renvoyer</b> si vous appuyez sur le bouton <b>PTT</b> pour répondre à un appel individuel (sauf si la radio affiche l'écran <b>Appel manqué</b>) ainsi qu'à la fin d'un appel général.</p>

Si vous quittez l'écran d'envoi de message pendant que l'envoi du message est en cours, la radio met à jour l'état du message dans le dossier des messages envoyés sans fournir d'indication sonore ou visuelle.





Si la radio change de mode ou est mise hors tension avant que l'état du message ne soit mis à jour dans le dossier des messages envoyés, la radio ne peut terminer l'envoi du message en cours et marque automatiquement celui-ci d'une icône d'échec de l'envoi.



La radio prend en charge un maximum de cinq envois de message en cours à la fois. Pendant ce temps, la radio ne peut envoyer aucun autre message et marque automatiquement les nouveaux messages de l'icône d'échec de l'envoi.



---

### Supprimer tous les messages envoyés du dossier des messages envoyés







- 1 Accédez à la fonction **Message texte** en effectuant l'une des actions suivantes :

Commandes de la radio	Étapes
Touche programmée Message texte	Appuyez sur la touche programmée <b>Message texte</b> .
Menu	<p>1  pour accéder au menu..</p> <p>2  ou  jusqu'à Messages, puis Appuyez sur  pour effectuer la sélection..</p>

2  ou  jusqu'à Msges envoyés, puis Appuyez sur  pour effectuer la sélection..

3  ou  jusqu'à Supprimer tout, puis Appuyez sur  pour effectuer la sélection..

4 Sélectionnez un des éléments suivants :

-  ou  jusqu'à Oui, puis Appuyez sur  pour effectuer la sélection.. L'écran affiche un bref avis de réussite.
-  ou  jusqu'à Non, puis appuyez sur  pour retourner à la fenêtre précédente.

### Recevoir un message texte

Lorsque votre radio reçoit un message, l'écran affiche la liste de notification comprenant l'alias ou l'ID de l'expéditeur et l'icône de message .



Vous pouvez sélectionner l'une des options suivantes lorsque vous recevez un message texte :

- Lire.
- Lire plus tard.
- Supprimer.

**Remarque:** La radio quitte l'écran d'alerte de message texte et achemine un appel individuel ou de groupe à l'expéditeur du messagesi le **bouton PTT** est enfoncé pendant que la radio affiche l'écran d'alerte.

## Lire un message texte

◀ ou ▶ jusqu'à l'une des options décrites ci-après et Appuyez sur  pour effectuer la sélection..

Option	Étapes
Lire?	<p>La sélection de cette option ouvre le message sélectionné dans la boîte de réception. La ligne d'objet pourrait s'afficher si le message provient d'une application de courriel.</p> <p>Appuyez sur  pour revenir à la boîte de réception.</p> <p>Appuyez à nouveau sur  pour répondre au message texte, le transférer ou le supprimer.</p>
Lire plus tard	<p>La sélection de cette option vous ramène à l'écran affiché avant la réception du message texte.</p>

Option	Étapes
Supprimer	<p>La sélection de cette option supprime le message texte sélectionné.</p>

## Gérer les messages texte reçus

Utilisez la boîte de réception pour gérer vos messages texte. La boîte de réception peut contenir au maximum 30 messages.

Les messages texte de la boîte de réception sont classés du plus récent au plus ancien.

Votre radio prend en charge les options de messagerie texte suivantes :

- Transférer
- Supprimer
- Supprimer tout



**Remarque:** Si le type de canal (c.-à-d. numérique classique, Capacity Plus ou Linked Capacity Plus) ne correspond pas, vous pouvez uniquement transférer ou supprimer tous les messages reçus.

**Remarque:** Vous pouvez revenir à l'écran d'accueil à tout moment en maintenant la touche  enfoncée.



### Afficher un message texte à partir de la boîte de réception

- 1  pour accéder au menu..



---

- 2  ou  jusqu'à Messages, puis Appuyez sur  pour effectuer la sélection..



---

- 3  ou  jusqu'à Boîte récept., puis Appuyez sur  pour effectuer la sélection..

---

- 4  ou  jusqu'à afficher les messages.  
La ligne d'objet pourrait s'afficher si le message provient d'une application de courriel.

---





- 5 Effectuez l'une des opérations suivantes :
  - Appuyez sur  pour sélectionner le message actuel, puis appuyez de nouveau sur  pour



répondre au message, envoyer une , transférer le message ou le supprimer.



- Maintenez enfoncée la touche  pour revenir à l'écran d'accueil.

### Supprimer un message texte de la boîte de réception



- 1 Accédez à la fonction **Message texte** en effectuant l'une des actions suivantes :



Commandes de la radio	Étapes
Touche programmée Message texte	Appuyez sur la touche programmée <b>Message texte</b> .
Menu	<ol style="list-style-type: none"> <li>1  pour accéder au menu..</li> <li>2  ou  jusqu'à Messages, puis Appuyez sur  pour effectuer la sélection..</li> </ol>

2  ou  jusqu'à Boîte récept., puis Appuyez sur  pour effectuer la sélection..

3  ou  jusqu'au message voulu, puis Appuyez sur  pour effectuer la sélection..  
La ligne d'objet pourrait s'afficher si le message provient d'une application de courriel.





4 Appuyez de nouveau sur  pour accéder au sous-menu.



5  ou  jusqu'à Supprimer, puis Appuyez sur  pour effectuer la sélection..

6  ou  jusqu'à Oui, puis appuyez sur  pour  
L'écran affiche ,bref avis de réussite puis revient à la boîte de réception.



## Supprimer tous les messages texte de la boîte de réception



1 Accédez à la fonction **Message texte** en effectuant l'une des actions suivantes :

Commandes de la radio	Étapes
Touche programmée Message texte	Appuyez sur la touche programmée <b>Message texte</b> .
Menu	<p>1  pour accéder au menu..</p> <p>2  ou  jusqu'à Messages, puis Appuyez sur  pour effectuer la sélection..</p>

2  ou  jusqu'à Boîte récept., puis Appuyez sur  pour effectuer la sélection..

Lorsque vous sélectionnez `Boîte récept.` et qu'elle ne contient aucun message texte, l'écran affiche `Liste vide`.

3  ou  jusqu'à `Supprimer tout`, puis Appuyez sur  pour effectuer la sélection..



4  ou  jusqu'à `Oui`, puis appuyez sur  pour sélectionnez.  
L'écran affiche un bref avis de réussite.



## Encodage de message analogique



Votre radio peut envoyer des messages préprogrammés à partir de la liste des messages vers un alias radio ou le répartiteur.

### Envoyer un message MDC encodé au répartiteur

1  pour accéder au menu..

2  ou  jusqu'à `Message`, puis Appuyez sur  pour effectuer la sélection..

3  ou  jusqu'à `Txt rapide`, puis Appuyez sur  pour effectuer la sélection..

4  ou  jusqu'au message voulu. Appuyez sur  pour l'envoyer.



L'écran affiche un bref avis indiquant que l'envoi du message est en cours.



Si l'envoi du message réussit, une tonalité de réussite se fait entendre et l'écran affiche un bref avis de réussite.



Sinon, une tonalité grave se fait entendre et l'écran affiche un bref avis d'échec.



### Envoyer un message encodé à cinq tonalités au contact

1  pour accéder au menu..

2  ou  jusqu'à `Message`, puis Appuyez sur  pour effectuer la sélection..

3  ou  jusqu'à *Txt rapide*, puis Appuyez sur  pour effectuer la sélection..

4  ou  jusqu'au message voulu. Appuyez sur  pour effectuer la sélection.

5  ou  jusqu'au contact voulu. Appuyez sur  pour effectuer la sélection.

L'écran affiche un bref avis indiquant que l'envoi du message est en cours.

Si l'envoi du message réussit, une tonalité de réussite se fait entendre et l'écran affiche un bref avis de réussite.

Sinon, une tonalité grave se fait entendre et l'écran affiche un bref avis d'échec.



## Mettre à jour l'état analogique



Votre radio peut envoyer des messages préprogrammés à partir de la liste des états afin d'indiquer votre activité actuelle à un de vos contacts



radio (pour les systèmes à cinq tonalités) ou à un répartiteur (pour les systèmes MDC).

Le dernier message ayant obtenu un accusé de réception s'affiche au sommet de la liste des états. Les autres messages sont classés en ordre alphanumérique.

## Envoyer une mise à jour d'état à un contact prédéfini

1  ou  jusqu'à *État*, puis Appuyez sur  pour effectuer la sélection..

2  ou  jusqu'à l'état voulu, puis Appuyez sur  pour effectuer la sélection..

3  ou  jusqu'à *Définir défaut*, puis Appuyez sur  pour effectuer la sélection..

L'écran affiche un bref avis indiquant que l'envoi de la mise à jour d'état est en cours.

Si la mise à jour d'état est reçue, une tonalité de réussite se fait entendre et l'écran affiche un bref avis de réussite. L'icône ✓ s'affiche à côté de



l'état pour lequel un accusé de réception a été reçu.



Si personne n'accuse réception de la mise à jour d'état, une tonalité grave se fait entendre et l'écran affiche un bref avis d'échec. L'icône ✓ reste affichée à côté de l'état précédent.



Consultez [Régler un contact par défaut](#) à la page 62 pour obtenir des détails sur les réglages du contact par défaut des systèmes à cinq tonalités.



Dans le cas des systèmes à cinq tonalités, lorsque vous appuyez sur le bouton **PTT** au moment où vous vous trouvez dans la liste des états, l'appareil envoie la mise à jour des états sélectionnés et retourne à l'écran d'accueil pour vous permettre d'établir une communication vocale.

### Consulter les détails à propos des états du système à cinq tonalités

**Remarque:** Une clé de licence logicielle vendue séparément est requise pour utiliser cette fonction.

- 1  ou  jusqu'à État, puis Appuyez sur  pour effectuer la sélection..

- 2  ou  jusqu'à l'état voulu, puis Appuyez sur  pour effectuer la sélection..

- 3  ou  jusqu'à Voir détails, puis Appuyez sur  pour effectuer la sélection.. L'écran affiche les détails de l'état sélectionné.

### Cryptage

Si elle est activée, cette fonction fait appel à une solution de brouillage logiciel pour prévenir l'écoute d'un canal par des utilisateurs non autorisés. Les parties de la transmission correspondant au signal et à l'identification de l'utilisateur ne sont pas brouillées.

Sur votre radio, la fonction de cryptage doit être activée sur le canal pour envoyer une transmission cryptée; l'activation de la fonction n'est cependant pas nécessaire à la réception d'une telle transmission. Pendant qu'un canal crypté est sélectionné, la radio continue d'être en mesure de recevoir des transmissions non brouillées.

Votre radio prend en charge deux types de cryptage :

- Cryptage de base.

- Cryptage amélioré.

Seulement un des types de cryptage ci-dessus peut être attribué à la radio.

Pour décoder un appel ou une transmission de données crypté, votre radio doit être programmée de manière à avoir la même clé de cryptage (cryptage de base) ou la même valeur et le même ID de clé (cryptage amélioré) que la radio à l'origine de la transmission.

Si votre radio reçoit un appel brouillé correspondant à une clé de cryptage différente ou à une valeur et à un ID de clé différents, vous entendrez une transmission brouillée (cryptage de base) ou vous n'entendrez rien du tout (cryptage amélioré).

Si un type de cryptage a été attribué à la radio, l'icône de transmission sécurisée ou non s'affiche à l'écran d'accueil, sauf lorsque la radio envoie ou reçoit un appel ou une alarme d'urgence.

Le voyant DEL passe au vert continu pendant que la radio envoie une transmission cryptée et clignote rapidement en vert lorsque la radio reçoit une transmission cryptée.



Vous pouvez accéder à cette fonction en effectuant l'une des actions suivantes :

- Appuyez sur la touche programmée **Cryptage** pour activer ou désactiver la fonction.
- Utilisez le menu de la radio en suivant les étapes suivantes.



**Remarque:** Certains modèles de radio n'offrent pas cette fonction de cryptage. Pour obtenir des renseignements supplémentaires, adressez-vous à votre détaillant ou à votre administrateur de système.

- 1  pour accéder au menu..





---

  - 2  ou  jusqu'à Config/Infos, puis Appuyez sur  pour effectuer la sélection..

---

  - 3  ou  jusqu'à Config. radio, puis Appuyez sur  pour effectuer la sélection..

---

  - 4  ou  jusqu'à Crypt., puis Appuyez sur  pour effectuer la sélection..
- Vous pouvez également utiliser  ou  pour changer l'option sélectionnée.

- 5 Appuyez sur  pour activer ou désactiver le cryptage.

L'écran affiche ✓ à côté du message Activé.

L'icône ✓ ne s'affiche plus à côté du message Activé.







## Sécurité

Vous pouvez activer ou désactiver n'importe quelle radio du système. Par exemple, vous pourriez vouloir désactiver une radio volée pour empêcher le voleur de s'en servir, puis la réactiver une fois qu'elle est de nouveau en votre possession.









**Remarque:** L'exécution des fonctions Désactiver radio et Activer radio est limitée aux radios sur lesquelles ces fonctions sont activées. Pour obtenir des renseignements supplémentaires, adressez-vous à votre détaillant ou à votre administrateur de système.

### Désactiver la radio





- 1 Accédez à cette fonction en

Commandes de la radio	Étapes
Touche <b>Désac radio</b>	<ol style="list-style-type: none"> <li>1 Appuyez sur la touche programmée <b>Désac radio</b>.</li> <li>2  ou  jusqu'à l'alias ou l'ID requis, puis Appuyez sur  pour effectuer la sélection..</li> </ol>
Menu de la radio	<ol style="list-style-type: none"> <li>1  pour accéder au menu..</li> <li>2  ou  jusqu'à Contacts, puis Appuyez sur  pour effectuer la sélection.. Les entrées sont classées alphabétiquement.</li> <li>3 Suivez une des étapes ci-dessous pour sélectionner l'alias ou l'ID de l'abonné voulu :</li> </ol>

## Commandes de la radio

- Sélectionner l'alias ou l'ID directement.
-  ou  jusqu'à l'alias ou l'ID requis, puis Appuyez sur  pour effectuer la sélection..
- Utiliser le menu Num. manuelle
  -  ou  jusqu'à Num. manuelle, puis Appuyez sur  pour effectuer la sélection..
  -  ou  jusqu'à Numéro radio, puis Appuyez sur  pour effectuer la sélection..

## Commandes de la radio

- La première ligne de l'écran affiche le message Numéro radio :. La deuxième ligne de l'écran affiche un curseur clignotant. Utilisez le clavier pour entrer l'ID ou l'alias d'abonné, puis appuyez sur .
- 4  ou  jusqu'à Désac radio, puis Appuyez sur  pour effectuer la sélection..

L'écran affiche Activer radio : <alias ou ID de l'abonné> et le voyant DEL s'allume en vert continu.







- 2 Attendez la confirmation.  
En cas de réussite,

En cas d'échec,





N'appuyez pas sur  pendant le processus de désactivation de la radio, car vous ne recevrez pas le message de confirmation.

## Activer la radio







1 Accédez à cette fonction en

Commandes de la radio	Étapes
Bouton <b>Activer radio</b>	<p>1 Appuyez sur la touche programmée <b>Activer radio</b>.</p> <p>2  ou  jusqu'à l'alias ou l'ID requis, puis Appuyez sur  pour effectuer la sélection..</p>
Menu de la radio	<p>1  pour accéder au menu..</p> <p>2  ou  jusqu'à <b>Contacts</b>, puis Appuyez sur</p>



## Commandes de la radio

-  pour effectuer la sélection.. Les entrées sont classées alphabétiquement.
- 3 Suivez une des étapes ci-dessous pour sélectionner l'alias ou l'ID de l'abonné voulu
- sélectionner l'alias ou l'ID directement
  -  ou  jusqu'à l'alias ou l'ID requis, puis Appuyez sur  pour effectuer la sélection..
  - utiliser le menu Num. manuelle

## Commandes Étapes de la radio

-  ou  jusqu'à Num. manuelle, puis Appuyez sur  pour effectuer la sélection..
-  ou  jusqu'à Numéro radio, puis Appuyez sur  pour effectuer la sélection..
- La première ligne de l'écran affiche le message Numéro radio :. La deuxième ligne de l'écran affiche un curseur clignotant. Utilisez le clavier pour entrer l'ID ou l'alias d'abonné, puis appuyez sur .

## Commandes Étapes de la radio

- 4  ou  jusqu'à Activer radio, puis Appuyez sur  pour effectuer la sélection..

L'écran affiche Activer radio : <alias ou ID de l'abonné> et le voyant DEL s'allume en vert continu.

### 2 Attendez la confirmation.

En cas de réussite,

En cas de d'échec,

N'appuyez pas sur  pendant le processus d'activation de la radio, car vous ne recevrez pas de message de confirmation.

## Travailleur solitaire

Cette fonction déclenche le mode d'urgence s'il n'y a aucun signe d'activité par l'utilisateur, tel qu'appuyer

sur une quelconque touche de la radio ou activer le sélecteur de canal, pendant une durée prédéfinie.

Avant de déclencher le mode d'urgence, la radio avertit l'utilisateur de l'expiration du délai d'inactivité au moyen d'un signal sonore.

Si l'utilisateur ne donne aucune réponse à l'avertissement avant l'expiration du délai prédéfini subséquent, la radio active une alarme d'urgence.

Seulement une des alarmes d'urgence suivantes peut être associée à cette fonction :

- Alarme d'urgence.
- Alarme d'urgence avec appel.
- Alarme d'urgence suivie d'un appel vocal. 











La radio demeure dans l'état d'urgence, permettant la transmission des messages vocaux, jusqu'à ce qu'une action soit exécutée. Consultez la section [Fonctionnement d'urgence](#) à la page 69 pour plus de détails sur les façons de quitter le mode d'urgence.

**Remarque:** L'exécution de cette fonction est limitée aux radios sur lesquelles la fonction est activée. Pour obtenir des renseignements supplémentaires, adressez-vous à votre détaillant ou à votre administrateur de système.

## Fonctions de verrouillage par mot de passe

Lorsque cette fonction est activée, vous ne pouvez accéder à votre radio que si le mot de passe est entré lors de la mise sous tension.

### Accéder à la radio à l'aide d'un mot de passe

- 1 Allumez votre radio.  
Une tonalité continue retentit.
- 
- 2 Entrez votre mot de passe à quatre chiffres.  
Appuyez sur  ou  pour modifier la valeur numérique de chaque chiffre. Chaque chiffre est remplacé par . Appuyez sur  pour passer au chiffre suivant.  
Appuyez sur  pour confirmer la sélection.
    - Entrez votre mot de passe à quatre chiffres au clavier de la radio. La deuxième ligne de l'écran affiche . Appuyez sur  pour poursuivre.
    - Entrez votre mot de passe à quatre chiffres.  
Appuyez sur  ou  pour modifier la valeur numérique de chaque chiffre. Chaque chiffre est remplacé par . Appuyez sur  pour

passer au chiffre suivant. Appuyez sur  pour confirmer la sélection.

Vous entendrez une tonalité de réussite chaque fois que vous entrez un chiffre. Appuyez sur pour supprimer le dernier chiffre à l'écran.

Si votre mot de passe est correct, la radio se met sous tension. Voir *Mise en marche de la radio* à la page 18.

Si le mot de passe est incorrect, l'écran affiche Mot de passe erroné. Répétez les étapes 1 et 2.

Après une troisième tentative incorrecte, l'écran affiche Mot de passe Erroné, puis Radio Verrouillée. Une tonalité se fait entendre et le voyant DEL émet un double clignotement jaune.

La radio se verrouille pendant 15 minutes et réagit uniquement aux commandes du **bouton Marche/Arrêt - Volume**.

**Remarque:** Lorsqu'elle est verrouillée, la radio ne peut recevoir aucun appel, y compris les appels d'urgence.

## Déverrouiller la radio

- 1 Si votre radio a été mise hors tension après qu'elle ait été verrouillée, mettez-la sous tension. Une tonalité se fait entendre et le voyant DEL émet un double clignotement jaune. L'écran affiche Radio verrouillée.

---

- 2 Patientez 15 minutes.  
La radio redémarre la minuterie de 15 minutes pour l'état de verrouillage à la mise sous tension.



---

- 3 Répétez les étapes 1 et 2 dans *Accéder à la radio à l'aide d'un mot de passe* à la page 91.



## Activer ou désactiver le verrouillage par mot de passe

- 1  pour accéder au menu..



---

- 2  ou  jusqu'à Config/Infos, puis Appuyez sur  pour effectuer la sélection..

---

- 3  ou  jusqu'à Config. radio, puis Appuyez sur  pour effectuer la sélection..



4  ou  jusqu'à Verrou MdP, puis  
Appuyez sur  pour effectuer la sélection..

---

5 Entrez le mot de passe à quatre chiffres.  
Reportez-vous à l'étape 2 dans [Accéder à la radio à l'aide d'un mot de passe](#) à la page 91.

---

6 Appuyez sur  pour poursuivre.  
Si le mot de passe n'est pas valide, l'écran affiche  
Mot de passe erroné et revient  
automatiquement au menu précédent.

---



7 Si le mot de passe entré à l'étape précédent est  
valide, appuyez sur  pour activer ou désactiver  
le verrouillage par mot de passe.  
L'écran affiche ✓ à côté du message Activé.  
L'icône ✓ ne s'affiche plus à côté du message  
Activé.

---



## Changer le mot de passe

1  pour accéder au menu..



---

2  ou  jusqu'à Config/Infos, puis  
Appuyez sur  pour effectuer la sélection..

---

3  ou  jusqu'à Config. radio, puis  
Appuyez sur  pour effectuer la sélection..

---

4  ou  jusqu'à Verrou MdP, puis  
Appuyez sur  pour effectuer la sélection..



---

5 Entrez le mot de passe à quatre chiffres.  
Voir l'étape 2 dans [Accéder à la radio à l'aide d'un mot de passe](#) à la page 91.

---

6 Appuyez sur  pour poursuivre.  
Si le mot de passe n'est pas valide, l'écran affiche  
Mot de passe erroné et revient  
automatiquement au menu précédent.

---

7 Si le mot de passe entré à l'étape précédent est  
valide,  ou  jusqu'à Changer MdP, puis  
Appuyez sur  pour effectuer la sélection..

---

8 Entrez un nouveau mot de passe à quatre chiffres. Voir l'étape 2 dans [Accéder à la radio à l'aide d'un mot de passe](#) à la page 91.

---

9 Entrez à nouveau le mot de passe à quatre chiffres. Voir l'étape 2 dans [Accéder à la radio à l'aide d'un mot de passe](#) à la page 91.

---

10 Appuyez sur  pour poursuivre.

Si le mot de passe entré à nouveau concorde avec le nouveau mot de passe entré plus tôt, l'écran affiche `Mot de passe changé.`

Si le mot de passe entré à nouveau ne concorde **PAS** avec le nouveau mot de passe entré plus tôt, l'écran affiche `Mots de passe incorrects.`

L'écran revient automatiquement au menu précédent.

---

## Liste de notifications

---

Votre radio comprend une liste de notifications qui rassemble tous les événements « non lus » sur le canal, par exemple les messages texte non lus, les appels manqués et les avertissements d'appel.

L'icône de notification s'affiche dans la barre d'état lorsque la liste de notifications présente au moins un événement.



La liste prend en charge au maximum quarante (40) événements non lus. Une fois la liste pleine, le prochain événement remplace automatiquement l'événement le plus ancien.

**Remarque:** Une fois les événements consultés (lus), ils sont retirés de la liste de notifications.



### Accéder à la liste de notifications

1  pour accéder au menu..

---

2  ou  jusqu'à Notification et Appuyez sur  pour effectuer la sélection..

---

3  ou  jusqu'à l'événement voulu et Appuyez sur  pour effectuer la sélection..

---

Appuyez longuement sur  pour revenir à l'écran d'accueil.

## ARTS (Auto-Range Transponder System)

ARTS est une fonctionnalité analogique seulement conçue pour vous informer quand votre radio est hors de portée des autres radios dotées du système ARTS.

Les radios dotées du système ARTS transmettent ou reçoivent périodiquement des signaux pour confirmer qu'elles se trouvent à portée l'une de l'autre. Votre détaillant peut programmer votre radio pour qu'elle transmette ou reçoive le signal ARTS.

Votre radio fournit des indications d'état comme suit :

- **Alerte de première utilisation** – Une tonalité se fait entendre et l'écran affiche `À portée` à côté de l'alias de canal.
- **Alerte ARTS à portée** – Une tonalité se fait entendre, si elle est programmée, et l'écran affiche `À portée` à côté de l'alias de canal.
- **Alerte ARTS hors de portée** – Une tonalité se fait entendre, le voyant DEL clignote rapidement en rouge et l'écran affiche en alternance `Hors de portée` et l'écran d'accueil.

## Programmation par radiocommunication (OTAP)

Votre radio peut être mise à jour par votre détaillant à distance, par le biais d'OTAP, sans nécessiter une connexion physique. De plus, certains paramètres peuvent être configurés par le biais de la programmation par radiocommunication.

Pendant la programmation par radiocommunication, le voyant DEL vert clignote.

**Remarque:** Quand la radio reçoit un fort volume de données, l'icône Données à volume élevé apparaît et le canal est occupé. Si vous appuyez sur le bouton **PTT** pendant ce temps, vous pourriez entendre une tonalité d'échec.

Lorsque la programmation est terminée, selon la configuration de votre radio :

- Une tonalité retentit, l'écran affiche `Actualisation Redémarrage`, et votre radio redémarre (mise hors tension, puis sous tension de nouveau).
- Sélectionnez `Redémarrer` ou `Retarder`. Sélectionner `Retarder` permet à votre radio de retourner à l'écran précédent, avec une icône de

minuteur OTAP visible, pendant un certain temps avant que le démarrage automatique se produise.

Lors de la mise sous tension après le redémarrage automatique, l'écran affiche *Sw Update Completed* (MàJ logiciel terminée) si la mise à jour de la programmation par radiocommunication a réussi ou *Sw Update Failed* (MàJ logiciel échouée) si la mise à jour a échoué.

Consultez la section *Mise à jour du logiciel* à la page 117 pour votre version logicielle mise à jour.

## Utilitaires

---

### Régler le niveau Squelch (silencieux)

Vous pouvez régler le niveau du silencieux de votre radio de manière à filtrer les appels indésirables à faible intensité de signal ou les canaux caractérisés par un bruit de fond anormalement élevé.



Normal est la valeur par défaut. Filtré élimine les appels (indésirables) ou le bruit de fond. Cependant, les appels provenant d'emplacements distants risquent alors d'être également éliminés.

Appuyez sur la touche programmée **Silencieux** pour alterner entre le réglage filtré et le réglage normal.



Pour accéder à cette fonction à partir des menus de la radio, suivez la procédure ci-dessous.

- 1  pour accéder au menu..



---

  - 2  ou  jusqu'à *Config/Infos*, puis Appuyez sur  pour effectuer la sélection..



---

  - 3  ou  jusqu'à *Config. radio*, puis Appuyez sur  pour effectuer la sélection..

---

  - 4  ou  jusqu'à *Squelch*, puis Appuyez sur  pour effectuer la sélection.. L'écran affiche *Filtré* et *Normal*.

---

  - 5  ou  jusqu'au réglage voulu, puis Appuyez sur  pour effectuer la sélection.. L'icône ✓ s'affiche à côté du réglage sélectionné. L'écran revient au menu précédent.
-

## Régler le niveau de puissance



Vous pouvez personnaliser le niveau de puissance de votre radio en réglant celui-ci à élevé ou bas pour chaque canal.

Haute permet la communication avec des radios considérablement éloignées. Basse permet la communication avec des radios situées à proximité.



Appuyez sur la touche programmée **Niveau de puissance** pour alterner entre un niveau de puissance élevé ou bas. Pour accéder à cette fonction à partir des menus de la radio, suivez la procédure ci-dessous.

- 1  pour accéder au menu..



---

- 2  ou  jusqu'à Config/Infos, puis Appuyez sur  pour effectuer la sélection..





---

- 3  ou  jusqu'à Config. radio, puis Appuyez sur  pour effectuer la sélection..

---

- 4  ou  jusqu'à Puissance, puis Appuyez sur  pour effectuer la sélection..

---

- 5  ou  jusqu'au réglage requis, puis Appuyez sur  pour effectuer la sélection.. L'icône ✓ s'affiche à côté du réglage sélectionné. Appuyez longuement sur  à tout moment pour retourner à l'écran d'accueil. L'écran revient au menu précédent.









---





## Régler la luminosité de l'écran

Vous pouvez régler la luminosité de l'écran au besoin.

**Remarque:** La luminosité de l'écran ne peut être ajustée lorsque la fonction « Luminosité auto » est activée.

Régler la luminosité de l'écran

Commande radio	Étapes
Touche programmée de luminosité de l'écran	<ol style="list-style-type: none"> <li>1 Appuyez sur la touche programmée <b>Luminosité</b>.</li> <li>2 Réduisez la luminosité de l'écran en appuyant sur ou augmentez-la en appuyant sur . Sélectionnez un réglage de 1 à 8. Appuyez sur  pour confirmer le réglage.</li> </ol>
Menu	<ol style="list-style-type: none"> <li>1  pour accéder au menu..</li> <li>2  ou  jusqu'à Config/Infos, puis Appuyez sur  pour effectuer la sélection..</li> <li>3  ou  jusqu'à Config. radio, puis Appuyez sur  pour effectuer la sélection..</li> </ol>

Commande radio	Étapes
	<ol style="list-style-type: none"> <li>4  ou  jusqu'à Luminosité et Appuyez sur  pour effectuer la sélection..  L'écran affiche une barre de progression.</li> <li>5 Réduisez la luminosité de l'écran en appuyant sur ou augmentez-la en appuyant sur . Sélectionnez un réglage de 1 à 8. Appuyez sur  pour confirmer le réglage.</li> </ol>

### Activer ou désactiver la fonction de transmission vocale (VOX)

Cette fonction vous permet d'établir une communication vocale en mode mains libres sur un canal programmé. La radio transmet automatiquement, pendant une période programmée,

dès que le microphone de l'accessoire VOX détecte une voix.

Appuyez sur le bouton **PTT** pendant l'utilisation de la radio pour désactiver la fonction VOX. Pour la réactiver, exécutez l'une des opérations suivantes :



- Éteignez la radio, puis rallumez-la.
- Changez de canal à l'aide du bouton de sélection de canal.
- Appuyez sur la touche programmée VOX pour activer ou désactiver la fonction.
- Suivez les étapes ci-après pour accéder à cette fonction depuis le menu de la radio.

Si la tonalité d'autorisation est activée (voir [Activer ou désactiver la tonalité d'autorisation de parler](#) à la page 103), utilisez un mot déclencheur pour faire l'appel. Attendez la fin de la tonalité d'autorisation, puis parlez clairement dans le microphone.



**Remarque:** L'activation ou la désactivation de cette fonction est limitée aux radios sur lesquelles la fonction associée est activée. Pour obtenir des renseignements supplémentaires, adressez-vous à votre détaillant ou à votre administrateur de système.

- 1  pour accéder au menu..



---

- 2  ou  jusqu'à Config/Infos, puis Appuyez sur  pour effectuer la sélection..

---

- 3  ou  jusqu'à Config. radio, puis Appuyez sur  pour effectuer la sélection..

---

- 4  ou  jusqu'à VOX, puis Appuyez sur  pour effectuer la sélection..

---

- 5 Appuyez sur  pour activer ou désactiver la fonction VOX.  
L'écran affiche ✓ à côté du message Activé.  
L'icône ✓ ne s'affiche plus à côté du message Activé.

### Réglage du minuteur de l'éclairage

Vous pouvez régler le minuteur de l'éclairage de la radio tel que nécessaire. Le réglage modifie



également l'éclairage des touches de navigation de menu et du clavier.

Appuyez sur la touche programmée **Éclairage** pour basculer entre les différents réglages de l'éclairage ou suivez la procédure ci-dessous pour accéder à cette fonction depuis le menu de la radio.



Le rétroéclairage de l'écran et du clavier est automatiquement désactivé si l'indicateur DEL est désactivé (reportez-vous à la section [Activer ou désactiver le voyant DEL](#) à la page 104).

1  pour accéder au menu..



---

2  ou  jusqu'à Config/Infos, puis Appuyez sur  pour effectuer la sélection..



---

3  ou  jusqu'à Config. radio, puis Appuyez sur  pour effectuer la sélection..

---

4  ou  jusqu'à Afficheur, puis Appuyez sur  pour effectuer la sélection..

---

5  ou  jusqu'à Délai rétroéclairage, puis Appuyez sur  pour effectuer la sélection..



---

### Activer ou désactiver le rétroéclairage automatique



Vous pouvez activer ou désactiver le rétroéclairage automatique au besoin de la radio. Si cette option est activée, le rétroéclairage est activé lorsque la radio reçoit un appel, un événement de liste de notifications ou une alarme d'urgence.

1  pour accéder au menu..

---

2  ou  jusqu'à Config/Infos, puis Appuyez sur  pour effectuer la sélection..

---

3  ou  jusqu'à Config. radio, puis Appuyez sur  pour effectuer la sélection..

---

4  ou  À Éclairage auto.

---



- 5 Appuyez sur  pour activer ou désactiver le rétroéclairage automatique.





L'écran affiche ✓ à côté du message Activé.



L'icône ✓ ne s'affiche plus à côté du message Activé.



### Activer ou désactiver les tonalités et les avertissements de la radio





Vous pouvez activer ou désactiver toutes les tonalités et tous les avertissements de la radio (sauf la tonalité d'avertissement d'urgence entrant), au besoin.

Appuyez sur la touche programmée **Toutes Tnlités/ Avert.** pour activer ou désactiver toutes les tonalités ou suivez la procédure ci-dessous pour accéder à cette fonction depuis le menu de la radio.

- 1  pour accéder au menu..
- 
- 2  ou  jusqu'à Config/Infos, puis Appuyez sur  pour effectuer la sélection..

- 3  ou  jusqu'à Config. radio, puis Appuyez sur  pour effectuer la sélection..

- 4  ou  jusqu'à Tnlités/Avert., puis Appuyez sur  pour effectuer la sélection..

- 5  ou  jusqu'à Toutes Tnlités, puis Appuyez sur  pour effectuer la sélection..
- Vous pouvez également utiliser   ou pour changer l'option sélectionnée.

- 6 Appuyez sur  pour activer ou désactiver toutes les tonalités et alertes.

L'écran affiche ✓ à côté du message Activé.



L'icône ✓ ne s'affiche plus à côté du message Activé.

## Activer ou désactiver la tonalité d'alerte de mise sous tension



Vous pouvez activer ou désactiver la tonalité d'alerte de mise sous tension au besoin.

- 1  pour accéder au menu..



---

- 2  ou  jusqu'à Config/Infos, puis Appuyez sur  pour effectuer la sélection..





---

- 3  ou  jusqu'à Config. radio, puis Appuyez sur  pour effectuer la sélection..

---

- 4  ou  jusqu'à Tnlités/Avert., puis Appuyez sur  pour effectuer la sélection..

---

- 5  ou  jusqu'à Mise s. tension, puis Appuyez sur  pour effectuer la sélection..  
Vous pouvez également utiliser  ou  pour changer l'option sélectionnée.

- 6 Appuyez sur  pour activer ou désactiver la tonalité d'alerte de mise sous tension.

L'écran affiche ✓ à côté du message Activé.



L'icône ✓ ne s'affiche plus à côté du message Activé.

## Régler l'écart de volume des tonalités d'avertissement



Vous pouvez régler l'écart de volume des tonalités d'avertissement au besoin. Cette fonction permet de régler le niveau sonore des tonalités et des avertissements de manière à ce qu'il soit plus élevé ou moins élevé que celui de la voix.



- 1  pour accéder au menu..

---

- 2  ou  jusqu'à Config/Infos, puis Appuyez sur  pour effectuer la sélection..



---

- 3  ou  jusqu'à Config. radio, puis Appuyez sur  pour effectuer la sélection..

4  ou  jusqu'à Tntés/Avert., puis



Appuyez sur  pour effectuer la sélection..

---

5  ou  jusqu'à Vol. Écart et Appuyez

sur  pour effectuer la sélection..



---

6  ou  jusqu'au réglage de volume requis.

La radio émet une tonalité correspondant à chaque réglage de volume.

---

7 Effectuez l'une des opérations suivantes :



- Appuyez sur  pour conserver le réglage de volume affiché.
  - Appuyez sur  pour quitter sans modifier les réglages actuels de l'écart de volume.
  - Répétez l'étape 6 pour sélectionner un autre réglage de volume.
- 

## Activer ou désactiver la tonalité d'autorisation de parler



Vous pouvez activer ou désactiver la tonalité d'autorisation de parler, au besoin.

1  pour accéder au menu..



---

2  ou  jusqu'à Config/Infos, puis Appuyez sur  pour effectuer la sélection..



---

3  ou  jusqu'à Config. radio, puis Appuyez sur  pour effectuer la sélection..

---

4  ou  jusqu'à Tntés/Avert., puis Appuyez sur  pour effectuer la sélection..

---

5  ou  jusqu'à Tnté Autoris., puis Appuyez sur  pour effectuer la sélection..

---

6 Appuyez sur  pour activer ou désactiver la tonalité d'autorisation de parler.

L'écran affiche ✓ à côté du message Activé.

L'icône ✓ ne s'affiche plus à côté du message Activé.



---

## Langue



Vous pouvez configurer la langue d'affichage de votre radio.

1  pour accéder au menu..



---



2  ou  jusqu'à Config/Infos, puis Appuyez sur  pour effectuer la sélection..

---



3  ou  jusqu'à Config. radio, puis Appuyez sur  pour effectuer la sélection..

---

4  ou  jusqu'à Langues, puis Appuyez sur  pour effectuer la sélection..

Vous pouvez également utiliser  ou  pour changer l'option sélectionnée.

---

5  ou  jusqu'à la langue désirée, puis appuyez sur  pour activer la sélection. L'icône ✓ s'affiche à côté de la langue sélectionnée.



---

## Activer ou désactiver le voyant DEL



Vous pouvez activer ou désactiver le voyant DEL, au besoin.

1  pour accéder au menu..



---



2  ou  jusqu'à Config/Infos, puis Appuyez sur  pour effectuer la sélection..

---

3  ou  jusqu'à Config. radio, puis Appuyez sur  pour effectuer la sélection..

---

4  ou  jusqu'à Voyant LED, puis Appuyez sur  pour effectuer la sélection..



Vous pouvez également utiliser  ou  pour changer l'option sélectionnée.



---

- 5 Appuyez sur  pour activer ou désactiver le voyant DEL.

L'écran affiche ✓ à côté du message Activé.

L'icône ✓ ne s'affiche plus à côté du message Activé.



- 5  ou  jusqu'à Écran intro., puis Appuyez sur  pour effectuer la sélection..



Vous pouvez également utiliser  ou  pour changer l'option sélectionnée.



### Activer ou désactiver l'écran d'introduction

Vous pouvez activer ou désactiver l'écran d'introduction, au besoin.

- 1  pour accéder au menu..

- 2  ou  jusqu'à Config/Infos, puis Appuyez sur  pour effectuer la sélection..

- 3  ou  jusqu'à Config. radio, puis Appuyez sur  pour effectuer la sélection..

- 4  ou  jusqu'à Afficheur, puis Appuyez sur  pour effectuer la sélection..

- 6 Appuyez sur  pour activer ou désactiver l'écran d'introduction.

L'écran affiche ✓ à côté du message Activé.

L'icône ✓ ne s'affiche plus à côté du message Activé.







### Activation ou désactivation de l'annonce vocale







**Remarque:** La fonction d'annonce vocale peut être activée uniquement dans MOTOTRBO CPS. Si cette option est activée, la fonction de synthèse vocale est automatiquement désactivée, et vice versa.

Cette fonction permet à la radio de faire entendre la zone ou le canal que l'utilisateur vient d'attribuer, ou de signaler l'appui sur une touche programmable. L'indicateur audio peut être personnalisé en fonction des exigences du client. Cette option est

particulièrement utile lorsqu'il est difficile de lire le contenu affiché à l'écran.

Activation ou désactivation de la fonction d'annonce vocale.

Commande radio	Étapes
Touche programmée Annonce vocale.	Appuyez sur la touche programmée <b>Annonce vocale</b> .
Menu	<ol style="list-style-type: none"><li>1  pour accéder au menu..</li><li>2  ou  jusqu'à Config/Infos, puis Appuyez sur  pour effectuer la sélection..</li><li>3  ou  jusqu'à Config. radio, puis Appuyez sur  pour effectuer la sélection..</li></ol>

Commande radio	Étapes
	<ol style="list-style-type: none"><li>4  ou  jusqu'à Annonce vocale, puis Appuyez sur  pour effectuer la sélection.. <b>Remarque:</b> Vous pouvez également utiliser  ou  pour changer l'option sélectionnée.</li><li>5 Effectuez l'une des opérations suivantes :<ul style="list-style-type: none"><li>• Appuyez sur  pour activer la fonction d'annonce vocale. L'écran affiche ✓ à côté du message Activé.</li><li>• Appuyez sur  pour désactiver la fonction</li></ul></li></ol>

Commande radio	Étapes
	d'annonce vocale. ✓ ne s'affiche plus à côté d'Activé.

### Configurer la fonction de synthèse vocale

**Remarque:** La fonction de synthèse vocale peut être activée uniquement dans MOTOTRBO CPS. Si cette option est activée, la fonction d'annonce vocale est automatiquement désactivée, et vice versa.

Cette fonction permet à la radio de faire entendre les fonctionnalités suivantes :



- Canal actuel.
- Zone actuelle.
- Activation ou désactivation de la fonction de bouton programmé.
- Contenu des messages texte reçus.
- Contenu des fiches de travail reçues.

L'indicateur audio peut être personnalisé en fonction des exigences du client. Cette option est



particulièrement utile lorsqu'il est difficile de lire le contenu affiché à l'écran.

- 1  pour accéder au menu..



---

- 2  ou  jusqu'à Config/Infos, puis Appuyez sur  pour effectuer la sélection..





---

- 3  ou  jusqu'à Config. radio, puis Appuyez sur  pour effectuer la sélection..

---

- 4  ou  jusqu'à Annonce vocale et Appuyez sur  pour effectuer la sélection..

---

- 5  ou  jusqu'à l'une des fonctionnalités suivantes, puis Appuyez sur  pour effectuer la sélection.  
 Vous pouvez également utiliser  ou  pour changer l'option sélectionnée.
  - Tous
  - Messages







- Tickets de tâche
- Canal
- Zone
- Touche de programmation



Si cette option est activée, l'écran affiche ✓ à côté de Activé.

Si cette option est désactivée, le ✓ ne s'affiche plus à côté de Activé.



### Renvoi d'appel

Vous pouvez configurer votre radio de manière à ce qu'elle transfère automatiquement les appels vocaux à une autre radio.

- 1  pour accéder au menu..
- 2  ou  jusqu'à Config/Infos, puis Appuyez sur  pour effectuer la sélection..
- 3  ou  jusqu'à Renvoi d'appel et Appuyez sur  pour effectuer la sélection..





Vous pouvez également utiliser  ou  pour changer l'option sélectionnée.

### 4 Effectuez l'une des opérations suivantes :



- Appuyez sur  pour activer le renvoi d'appel. L'écran affiche ✓ à côté du message Activé.
- Appuyez sur  pour désactiver le renvoi d'appel. Le ✓ ne s'affiche plus à côté de Activé.

### Délai de menu



Réglez la durée pendant laquelle la radio affiche le menu avant de revenir automatiquement à l'écran d'accueil.

- 1  pour accéder au menu..
- 2  ou  jusqu'à Config/Infos, puis Appuyez sur  pour effectuer la sélection..





3  ou  jusqu'à Config. radio, puis Appuyez sur  pour effectuer la sélection..



---

4  ou  jusqu'à Afficheur, puis Appuyez sur  pour effectuer la sélection..

---

5  ou  jusqu'à Délai Menu, puis Appuyez sur  pour effectuer la sélection..

---

6  ou  jusqu'au réglage voulu, puis Appuyez sur  pour effectuer la sélection..



---

### CGA Mic. analogique (Mic. CGA-A)





Cette fonction gère automatiquement le gain du microphone de votre radio pendant la transmission sur un système analogique. La fonction élimine l'audio fort ou augmente l'audio faible en fonction d'une valeur prédéterminée afin d'assurer un niveau audio uniforme.

1  pour accéder au menu..



---

2  ou  jusqu'à Config/Infos, puis Appuyez sur  pour effectuer la sélection..

---



3  ou  jusqu'à Config. radio, puis Appuyez sur  pour effectuer la sélection..  
Vous pouvez également utiliser  ou  pour changer l'option sélectionnée.

---

4  ou  jusqu'à CGA Mic. analogique et Appuyez sur  pour effectuer la sélection..

---

5 Effectuez l'une des opérations suivantes :



- Appuyez sur  pour activer la fonction CGA Mic. analogique. L'écran affiche ✓ à côté du message Activé.
  - Appuyez sur  pour désactiver la fonction CGA Mic. analogique. L'✓ ne s'affiche plus à côté de Activé.
-

## Contrôle de gain automatique de microphone numérique (Mic. CGA-D)



Cette fonction gère automatiquement le gain du microphone de votre radio pendant la transmission sur un système numérique. La fonction élimine l'audio fort ou augmente l'audio faible en fonction d'une valeur prédéterminée afin d'assurer un niveau audio uniforme.

1  pour accéder au menu..

---



2  ou  jusqu'à Config/Infos, puis Appuyez sur  pour effectuer la sélection..

---

3  ou  jusqu'à Config. radio, puis Appuyez sur  pour effectuer la sélection..



Vous pouvez également utiliser ou  pour changer l'option sélectionnée.

---

4  ou  jusqu'à GA Mic. numérique et Appuyez sur  pour effectuer la sélection..

---

5 Effectuez l'une des opérations suivantes :

- Appuyez sur  pour activer CGA Mic. numérique. L'écran affiche ✓ à côté du message Activé.
- Appuyez sur  pour désactiver CGA Mic. numérique. Le ✓ ne s'affiche plus à côté d'Activé.

---

## Changer l'acheminement du signal audio à l'aide du bouton programmable

Vous pouvez faire basculer l'acheminement du signal audio entre le haut-parleur interne de la radio et le haut-parleur de l'accessoire câblé sous réserve que :

- L'accessoire câblé avec haut-parleur est branché.
- L'audio n'est pas acheminé vers un accessoire Bluetooth externe.

La mise hors tension de la radio ou le retrait de l'accessoire réinitialise l'acheminement du signal audio vers le haut-parleur interne de la radio.

Appuyez sur la touche programmée **Bascule audio** pour faire basculer l'acheminement du

signal audio entre le haut-parleur interne de la radio et le haut-parleur de l'accessoire câblé.

## Audio intelligent











Votre radio peut régler automatiquement le volume audio pour compenser le bruit de fond actuel dans l'environnement, y compris les sources de bruit mobiles et immobiles. Cette fonction est une fonction de réception uniquement et ne touche pas l'audio de transmission.

Activation ou désactivation de la fonction Audio intelligent.

Commande radio	Étapes
Touche programmée Audio intelligent	Appuyez sur la touche programmée <b>Audio intelligent</b> .
Menu	1  pour accéder au menu..



## Commande radio

### Étapes

- 2  ou  jusqu'à Config. radio, puis Appuyez sur  pour effectuer la sélection..
  - 3  ou  jusqu'à Config. radio, puis Appuyez sur  pour effectuer la sélection..
  - 4  ou  jusqu'à Audio intelligent, puis Appuyez sur  pour effectuer la sélection..
- Remarque:** Vous pouvez également utiliser  ou  pour changer l'option sélectionnée.

Commande radio	Étapes
----------------	--------







5 Effectuez l'une des opérations suivantes :







- Appuyez sur  pour activer la fonction Audio intelligent. L'écran affiche ✓ à côté du message Activé.
- Appuyez sur  pour désactiver la fonction Audio intelligent. L'icône ✓ ne s'affiche plus à côté du message Activé.

### Activer ou désactiver la fonction de suppression des réactions acoustiques

Cette fonction vous permet de réduire la réaction acoustique reçue lors de la réception d'appels.

Activez ou désactivez la fonction de suppression des réactions acoustiques en effectuant l'une des actions suivantes :

Commande radio	Étapes
Touche programmée Suppression de la réaction acoustique	Appuyez sur la touche programmée <b>Acoustic Feedback Suppressor</b> (filtre de réaction acoustique).
Menu	<ol style="list-style-type: none"><li>1  pour accéder au menu..</li><li>2  ou  jusqu'à Config/Infos, puis Appuyez sur  pour effectuer la sélection..</li><li>3  ou  jusqu'à Config. radio, puis Appuyez sur  pour effectuer la sélection..</li></ol>







Commande radio	Étapes
	<p>4  ou  jusqu'à Réduction bruit, puis</p> <p>Appuyez sur  pour effectuer la sélection..</p> <p><b>Remarque:</b> Vous pouvez également utiliser  ou  pour changer l'option sélectionnée.</p> <p>5 Effectuez l'une des opérations suivantes :</p> <ul style="list-style-type: none"> <li>• Appuyez sur  pour activer la suppression de la réaction acoustique. L'écran affiche ✓ à côté du message Activé.</li> <li>• Appuyez sur  pour désactiver la suppression</li> </ul>



Commande radio	Étapes
	<p>de la réaction acoustique. L'icône ✓ ne s'affiche plus à côté du message Activé.</p>

### Activer ou désactiver l'amélioration de la vibration

Vous pouvez activer cette fonction lorsque vous parlez une langue qui contient beaucoup de prononciations alvéolaires vibrantes.

Appuyez sur la touche programmée **Amél. trille activée/désactivée** pour activer ou désactiver l'amélioration.

- 1  pour accéder au menu..
- 2  ou  jusqu'à Config/Infos, puis Appuyez sur  pour effectuer la sélection..
- 3  ou  jusqu'à Config. radio, puis Appuyez sur  pour effectuer la sélection..

4  ou  jusqu'à Amél. trille, puis  
Appuyez sur  pour effectuer la sélection.

---

5 Appuyez sur  pour activer/désactiver  
l'amélioration de la vibration.  
L'écran affiche ✓ à côté du message Activé.  
L'icône ✓ ne s'affiche plus à côté du message  
Activé.



---

### Réglage de l'ambiance audio



Vous pouvez personnaliser l'ambiance audio de votre  
radio, Par défaut, Fort, ou groupe travail, selon  
votre environnement.

1  pour accéder au menu..



---

2  ou  jusqu'à Config/Infos, puis  
Appuyez sur  pour effectuer la sélection..



---

3  ou  jusqu'à Config. radio, puis  
Appuyez sur  pour effectuer la sélection..

---

4  ou  jusqu'à Ambiance audio, puis  
Appuyez sur  pour effectuer la sélection..

---

5  ou  jusqu'au réglage voulu, puis  
Appuyez sur  pour effectuer la sélection..  
L'icône ✓ s'affiche à côté du réglage sélectionné.

---

### Définition des profils audio

Vous pouvez personnaliser les profils audio de votre  
radio selon vos préférences.



Par défaut désactive le profil audio précédent et le  
profil audio de la radio revient au mode normal.

Niveau 1, Niveau 2 et Niveau 3 sont des profils  
audio destinés à compenser la perte auditive due au  
bruit qui est typique pour les adultes dans la  
quarantaine, la cinquantaine, la soixantaine et plus.



Ampli. aigus, Ampli. médiums et Ampli. basses produisent respectivement un son plus métallique, plus nasillard et plus profond.

- 1  pour accéder au menu..



---

- 2  ou  jusqu'à Config/Infos, puis Appuyez sur  pour effectuer la sélection..



---

- 3  ou  jusqu'à Config. radio, puis Appuyez sur  pour effectuer la sélection..

---

- 4  ou  jusqu'à Profils audio, puis Appuyez sur  pour effectuer la sélection..



---

- 5  ou  jusqu'au réglage voulu, puis Appuyez sur  pour effectuer la sélection.. L'icône ✓ s'affiche à côté du réglage sélectionné.

### Accès aux renseignements généraux sur la radio

Votre radio contient des renseignements sur les éléments suivants :

- Batterie
- Alias et ID de la radio
- Versions du micrologiciel et de la fiche de codes
- Informations GPS
- Mise à jour du logiciel



Appuyez sur  en tout temps pour revenir à l'écran précédent ou maintenez enfoncée la touche  pour revenir à l'écran d'accueil. Lorsqu'il n'y a aucune activité pendant une durée prédéfinie, la radio quitte l'écran en cours.

### Accès aux renseignements sur la batterie



Affiche les informations sur la batterie de la radio.



- 1  pour accéder au menu..

---

- 2  ou  jusqu'à Config/Infos, puis Appuyez sur  pour effectuer la sélection..

---

- 3  ou  jusqu'à Infos radio, puis Appuyez sur  pour effectuer la sélection..

- 4  ou  jusqu'à Infos batterie et Appuyez sur  pour effectuer la sélection..
- L'écran affiche les informations sur la batterie.
- Pour les batteries **IMPRES UNIQUEMENT** : L'écran affiche Recondit. batterie si la batterie doit être remise en état dans un chargeur IMPRES. Après le processus de remise en état, l'écran affiche les informations concernant la batterie.

---



### Vérifier l'alias et l'ID de la radio



Cette fonction permet d'afficher l'ID de votre radio.



Appuyez sur la touche programmée **Alias et ID de la radio** pour vérifier l'alias et l'ID de votre radio. Une tonalité de réussite se fait entendre.

Pour accéder à cette fonction à partir de l'écran de la radio, suivez la procédure ci-dessous.

- 1  pour accéder au menu..

- 2  ou  jusqu'à Config/Infos, puis Appuyez sur  pour effectuer la sélection..

- 
- 3  ou  jusqu'à Infos radio, puis Appuyez sur  pour effectuer la sélection..

- 
- 4  ou  jusqu'à Mon ID, puis Appuyez sur  pour effectuer la sélection..
- La première ligne de l'écran affiche l'alias de la radio. La deuxième ligne de l'écran affiche l'ID de la radio.

---



*Vous pouvez également appuyer sur la touche programmée **Alias et ID de la radio** pour revenir à l'écran précédent.*

### Vérifier les versions du micrologiciel et de la fiche de code



Affiche la version du micrologiciel de la radio.

- 1  pour accéder au menu..





2  ou  jusqu'à Config/Infos, puis Appuyez sur  pour effectuer la sélection..

---

3  ou  jusqu'à Infos radio, puis Appuyez sur  pour effectuer la sélection..

---

4  ou  jusqu'à Versions, puis Appuyez sur  pour effectuer la sélection..  
L'écran affiche la version actuelle du micrologiciel et celle de la fiche de code.

---



### **Mise à jour du logiciel**

Affiche la date et l'heure de la dernière mise à jour logicielle effectuée par le biais de la Programmation par radiocommunication.



**Remarque:** Le menu de mise à jour logicielle est uniquement disponible après au moins une session OTAP réussie.

1  pour accéder au menu..



---

2  ou  jusqu'à Config/Infos, puis Appuyez sur  pour effectuer la sélection..

---

3  ou  jusqu'à Infos radio, puis Appuyez sur  pour effectuer la sélection..

---



4  ou  jusqu'à MàJ logiciel, puis Appuyez sur  pour effectuer la sélection..  
L'écran affiche la date et l'heure de la dernière mise à jour logicielle.

---

Consultez la section [Programmation par radiocommunication \(OTAP\)](#) à la page 95 pour de plus amples renseignements sur le système OTAP.

### **Vérifier les valeurs RSSI**

Votre radio affiche l'icône RSSI (indicateur de puissance du signal reçu) en haut de votre écran. Cette fonction vous permet d'afficher les valeurs RSSI.

À l'écran d'accueil, appuyez sur  à trois reprises, puis appuyez immédiatement sur , le tout en moins de 5 secondes.

L'écran affiche les valeurs RSSI courantes.

Appuyez longuement sur  pour revenir à l'écran d'accueil.

---



Voir  *Icônes d'affichage*  à la page 25 pour plus de détails sur l'icône RSSI.





### Configuration (FPC) du panneau avant

Il est possible de personnaliser certains paramètres des fonctions afin d'améliorer l'utilisation de votre radio.

#### Passage au mode FPC

1  pour accéder au menu..





2  ou  jusqu'à Config/Infos, puis Appuyez sur  pour effectuer la sélection..

3  ou  jusqu'à Program. Radio, puis Appuyez sur  pour effectuer la sélection.. Vous pouvez revenir à l'écran d'accueil à tout moment en maintenant la touche  enfoncée.

---

### Modifier les paramètres de mode FPC

Utilisez les touches suivantes au besoin pendant la navigation dans les paramètres :

- ,  – Pour parcourir les options, augmenter ou réduire les valeurs ou naviguer verticalement.
-  – Pour sélectionner l'option ou entrer dans un sous-menu.
-  – Appuyez brièvement pour revenir au menu précédent ou quitter l'écran de sélection. Maintenez cette touche enfoncée pour revenir à l'écran d'accueil.

# Accessoires

---

## Liste des accessoires approuvés

---

### Antennes

- Trousse d'antenne tronquée, 480 à 527 MHz (PMAE4092\_)
- Antenne hélicoïde, VHF, 136 – 155 MHz (PMAD4117\_)
- Antenne hélicoïde, VHF, 144 – 165 MHz (PMAD4116\_)
- Antenne hélicoïde, VHF, 152 – 174 MHz (PMAD4118\_)
- Antenne tronquée, VHF, 136 – 148 MHz (PMAD4119\_)
- Antenne tronquée, VHF, 146 – 160 MHz (PMAD4120\_)
- Antenne courte, VHF, 160 – 174 MHz (PMAD4121\_)
- Antenne tronquée, UHF, 403 – 450 MHz (PMAE4069\_)
- Antenne tronquée, UHF, 440 – 490 MHz (PMAE4070\_)
- Antenne tronquée, UHF, 470 – 527 MHz (PMAE4071\_)

---

### Batteries

- Batterie IMPRES mince au lithium-ion de 1 500 mAh, IP56 (PMNN4407\_R)
- Batterie de base mince au lithium-ion de 1 500 mAh, IP56 (PMNN4406\_R)
- Batterie IMPRES non FM au lithium-ion de 2 150 mAh, IP56 (PMNN4409\_R)
- Batterie CORE IP56 NiMH, 1300 mAh (PMNN4415\_)

---

### Accessoires de transport

- Pince pour ceinture de 5 cm (2 po) de largeur (PMLN4651\_)
- Pince pour ceinture de 6,4 cm (2,5 po) de largeur (PMLN7008\_)
- Boucle de ceinture pivotante de rechange en cuir de 6,4 cm (2,5 po) (PMLN5610\_)
- Boucle de ceinture pivotante de rechange en cuir de 7,5 cm (3 po) (PMLN5611\_)
- Étui de transport en cuir rigide avec attache fixe de ceinture de 7,5 cm (3 po) pour radio avec clavier limité (PMLN5863\_)

- Étui de transport en cuir rigide avec attache pivotante de ceinture de 7,5 cm (3 po) pour radio avec clavier limité (PMLN5865\_)
- Étui de transport en cuir rigide avec attache pivotante de ceinture de 5 cm (2,5 po) pour radio avec clavier limité (PMLN5867\_)
- Étui de transport en nylon avec attache fixe de ceinture de 7,5 cm (3 po) pour radio avec clavier limité (PMLN5869\_)

## Chargeurs

---

- Chargeur IMPRES pour unité mobile (NNTN7616\_)
- Chargeur IMPRES pour appareil unique avec alimentation à découpage (WPLN4232\_)
- Chargeur de base pour appareil unique (NNTN8117\_)
- Chargeur IMPRES pour appareil unique, socle seulement (WPLN4243\_)
- Chargeur IMPRES multiple, prise US/NA (WPLN4212\_)
- Chargeur IMPRES multiple avec affichage, socle seulement (WPLN4218\_)
- Chargeur IMPRES multi-unités avec affichage, prise US/NA (WPLN4219\_)

- U.S. Alimentation à découpage (EPNN9288\_)

## Écouteurs et oreillettes

---

- Oreillette recouverte à réception seulement avec cordon spirale, pour haut-parleur/microphone à distance (AARLN4885\_)
- Écouteur D-Shell à réception seulement (taille unique) pour haut-parleur/microphone à distance (PMLN4620\_)
- Écouteur à réception seulement avec tube translucide et embout en caoutchouc pour haut-parleur/microphone à distance (RLN4941\_)
- Écouteur flexible à réception seulement pour haut-parleur-microphone à distance (WADN4190\_)
- Oreillette avec microphone en ligne et bouton PTT, Mag One (PMLN5733\_)
- Écouteur bouton pivotant avec microphone en ligne et bouton PTT, Mag One (PMLN5727\_)
- Écouteur avec microphone à tige, Mag One (PMLN5732)

## **Casques d'écoute et accessoires connexes**

---

- Casque éliminateur de bruit pour service intensif avec microphone en ligne et bouton PTT (PMLN5731\_)

## **Haut-parleurs/microphones à distance**

---

- Haut-parleur/microphone à distance éliminateur de bruit IMPRES de grand format avec prise 3,5 mm (PMMN4071\_)
- Haut-parleur/microphone à distance IMPRES de petit format avec prise 3,5 mm (PMMN4073\_)
- Haut-parleur/microphone à distance de petit format, sans fonction d'urgence, IP57 (PMMN4075\_)
- Haut-parleur/microphone à distance de petit format avec prise 3,5 mm (PMMN4076\_)

## **Accessoires de surveillance**

---

- Trousse de surveillance double câble, noir (PMLN5724\_)
- Trousse de surveillance double câble, beige (PMLN5726\_)

## **Accessoires divers**

---

- Courroie de transport réglable en nylon (se fixe à l'anneau boucle de l'étui) (NTN5243\_)
- Sac de poitrine universel (HLN6602\_)
- Sac imperméable avec grande bandoulière (HLN9985\_)
- Bandoulière (pour étui de transport à anneaux en D) (NTN5243\_)
- Petite pince, courroie pour épaulette (RLN4295\_)
- Étui de transport thoracique détachable (RLN4570\_)
- Étui de transport universel RadioPAK (sac banane) (RLN4815\_)
- Courroie de rechange pour RLN4570\_ et HLN6602\_ (1505596Z02)
- Rallonge de ceinture pour étui de transport universel RadioPAK (4280384F89)
- Ceinture en cuir de 4,4 cm (1,75 po) de largeur (4200865599)

## Garantie des batteries et des chargeurs

### Garantie de fabrication

En vertu de la garantie de fabrication, le produit est garanti contre tout défaut de fabrication dans des conditions normales d'utilisation et d'entretien.

Toutes les batteries MOTOTRBO	24 mois
Chargeurs IMPRES (individuels et multi-unités, sans affichage)	24 mois
Chargeurs IMPRES (multi-unités avec affichage)	12 mois

### La garantie de capacité

La garantie de capacité assure une capacité égale à 80 % de la capacité nominale pendant la durée de la garantie.

Batteries au nickel-métal-hydrure (NiMH) ou au lithium-ion (Li-Ion)	12 mois
Batteries IMPRES, lorsqu'utilisées exclusivement avec des chargeurs IMPRES	18 mois

## Garantie limitée

### PRODUITS DE TÉLÉCOMMUNICATIONS MOTOROLA

#### I. DURÉE ET PROTECTIONS DE LA PRÉSENTE GARANTIE :

MOTOROLA SOLUTIONS, INC. (« MOTOROLA ») garantit les produits de télécommunications identifiés ci-dessous (le « Produit ») fabriqués par MOTOROLA contre tout défaut de matériel ou de fabrication dans des conditions normales d'utilisation et d'entretien, pour une période suivant la date d'achat, tel qu'il est stipulé ci-dessous :

Radios Série XPR numériques portables	24 mois
Accessoires des produits (à l'exclusion des batteries et des chargeurs)	12 mois

À sa discrétion, MOTOROLA réparera sans frais le produit (avec des pièces neuves ou remises à neuf), le remplacera (par un produit neuf ou remis à neuf) ou remboursera le prix d'achat du produit durant la période de garantie, à condition que le produit soit retourné au lieu d'achat conformément aux modalités de la présente garantie. Les pièces et les cartes remplacées sont garanties pour le reste de la période de garantie d'origine. Toute pièce remplacée du produit devient la propriété de MOTOROLA.

Cette garantie limitée expresse est accordée par MOTOROLA à l'acheteur ou à l'utilisateur final d'origine seulement, et ne peut être ni transférée ni cédée à un tiers. La présente garantie constitue la garantie complète du produit fabriqué par MOTOROLA. MOTOROLA n'assume aucune obligation ni responsabilité pour un quelconque ajout ou modification apportés à la présente garantie, à moins d'être en présence d'un document écrit signé par un cadre supérieur de MOTOROLA.

Sauf dans le cadre d'une entente distincte conclue entre MOTOROLA et l'acheteur ou l'utilisateur final d'origine, MOTOROLA ne garantit pas l'installation, l'entretien, ni la réparation du produit.



MOTOROLA se dégage de toute responsabilité à l'égard de tout équipement ou accessoire qui n'est pas fourni par MOTOROLA et qui est branché sur le produit ou utilisé conjointement avec celui-ci, ainsi qu'à l'égard du fonctionnement du produit utilisé conjointement avec tout équipement ou accessoire, et tous les équipements de cette nature sont expressément exclus de la présente garantie. Compte tenu du caractère unique de chaque système pouvant utiliser le produit, MOTOROLA se dégage de toute responsabilité à l'égard de la portée, de la diffusion et du fonctionnement du système.

LA MESURE AUTORISÉE PAR LA LOI, MOTOROLA NE POURRA EN AUCUN CAS ÊTRE TENUE RESPONSABLE DE DOMMAGES DONT LA VALEUR DÉPASSE LE PRIX D'ACHAT DU PRODUIT, NI À L'ÉGARD DES PERTES DE JOUISSANCE, DES PERTES DE TEMPS, DES DÉRANGEMENTS, DES PERTES COMMERCIALES, DES PERTES DE PROFIT OU D'ÉCONOMIES, NI RELATIVEMENT À TOUT AUTRE DOMMAGE ACCESSOIRE, SPÉCIAL OU INDIRECT RÉSULTANT DE L'UTILISATION OU DE L'INCAPACITÉ D'UTILISER CE PRODUIT.

## **II. CONDITIONS GÉNÉRALES :**

---

La présente garantie précise l'entière responsabilité de MOTOROLA à l'égard du produit. À la discrétion de MOTOROLA, la réparation du produit, son remplacement ou le remboursement de son prix d'achat constituent le seul recours. CETTE GARANTIE REMPLACE TOUTE AUTRE GARANTIE EXPRESSE. TOUTES LES GARANTIES IMPLICITES, COMPRENANT, SANS LIMITATION, LES GARANTIES IMPLICITES DE QUALITÉ MARCHANDE ET D'ADAPTATION À UN USAGE PARTICULIER, SONT LIMITÉES À LA PÉRIODE DÉFINIE PAR CETTE GARANTIE LIMITÉE. DANS

## **III. DROITS PRÉVUS PAR LES LOIS PROVINCIALES :**

---

CERTAINES PROVINCES NE PERMETTENT AUCUNE EXCLUSION NI LIMITATION QUANT AUX DOMMAGES CONSÉCUTIFS OU INDIRECTS, NI AUCUNE LIMITE SUR LA DURÉE D'UNE GARANTIE IMPLICITE, DE SORTE QUE LES LIMITES OU EXCLUSIONS MENTIONNÉES PLUS HAUT PEUVENT NE PAS S'APPLIQUER DANS VOTRE CAS.

La présente garantie confère des droits juridiques précis et il est possible que vous jouissiez d'autres droits, selon votre province de résidence.

#### **IV. ENTRETIEN COUVERT PAR LA GARANTIE :**

---

Pour que la réparation soit couverte par la garantie, vous devez fournir une preuve d'achat (portant la date d'achat et le numéro de série du Produit). De plus, vous devez livrer ou expédier le Produit, en payant d'avance les frais de transport et d'assurance, à un centre de service homologué. Les réparations sous garantie seront effectuées par MOTOROLA à l'un de ses centres de service homologués. Dans certains cas, il est plus facile d'obtenir les réparations couvertes par la garantie en s'adressant d'abord à l'entreprise qui vous a vendu le produit (c'est-à-dire le détaillant ou votre fournisseur de services de télécommunication). Vous pouvez également appeler MOTOROLA au 1 800 927-2744 aux États-Unis et au Canada.

#### **V. EXCLUSIONS DE LA PRÉSENTE GARANTIE :**

---

- 1 Utilisation du produit autrement que dans des conditions normales et habituelles.
- 2 Mauvaise utilisation, accident, négligence ou exposition à des liquides.
- 3 Pannes ou dommages résultants de tests, modes opératoires, maintenance, installation, modifications ou réglages inadaptés.
- 4 Dommage ou bris des antennes, sauf si causé directement par un défaut de fabrication ou de main-d'œuvre.
- 5 Un Produit soumis à des modifications, des réparations ou un démontage non autorisés (y compris, sans s'y limiter, l'ajout au Produit d'un équipement quelconque non fourni par MOTOROLA) et qui ont un effet négatif sur le rendement du Produit ou qui nuisent à l'inspection ou à l'essai normal sous garantie du Produit par MOTOROLA en cas de réclamation.
- 6 Tout produit dont le numéro de série a été retiré ou rendu illisible.
- 7 Batteries rechargeables si :

- les protections étanches du boîtier sont brisées ou présentent des signes d'altération;
  - le dommage ou défaut a été provoqué par le chargement ou l'utilisation de la batterie dans des conditions ou avec des équipements autres que celles/ceux destiné(e)s au produit.
- 8 Coûts du fret à l'atelier de réparation.
  - 9 Tout produit qui, à cause de modifications illégales ou interdites apportées au logiciel ou au micrologiciel du Produit, ne fonctionne pas conformément aux spécifications énoncées par MOTOROLA ou sur l'étiquette de conformité de la FCC en vigueur pour ce Produit lorsque le Produit a été initialement distribué par MOTOROLA.
  - 10 Les égratignures et les autres dommages superficiels qui ne nuisent pas au fonctionnement du produit.
  - 11 L'usure et le vieillissement normaux et habituels.

## **VI. DISPOSITIONS RELATIVES AUX BREVETS ET AUX LOGICIELS :**

---

MOTOROLA défendra à ses frais toute poursuite menée en justice contre l'acheteur dans la mesure où la poursuite revendique que le produit ou certaines de ses pièces enfreignent un brevet des États-Unis et

MOTOROLA paiera les frais et dommages finalement accordés au détriment de l'acheteur dans toute poursuite judiciaire attribuable à une quelconque revendication de cette nature, une telle défense et un tel paiement étant soumis aux conditions suivantes :

- 1 MOTOROLA doit être rapidement notifiée, par écrit, d'une telle réclamation, par l'acheteur;
- 2 MOTOROLA maîtrisera entièrement la défense de l'action juridique et toutes les négociations d'accord ou de compromis;
- 3 Si le produit ou les pièces doivent ou, de l'avis de MOTOROLA, pourraient faire l'objet d'une poursuite pour contrefaçon d'un brevet américain ou canadien, l'acheteur accordera le droit à MOTOROLA, à la discrétion et aux frais de cette dernière, soit de procurer à l'acheteur le droit de continuer d'utiliser le produit ou les pièces, soit de remplacer ou de modifier ces derniers de manière à ce qu'ils n'enfreignent plus le brevet, soit d'accorder à l'acheteur un crédit équivalent à la valeur dépréciée du produit ou des pièces et d'accepter de reprendre ceux-ci. La dépréciation représentera un montant égal pour chaque année de durée de vie utile du produit ou des pièces, tel que déterminé par MOTOROLA.

MOTOROLA se dégage de toute responsabilité à l'égard de toute poursuite pour contrefaçon de brevet fondée sur une adaptation du produit ou des pièces mentionnées dans la présente à un logiciel, un appareil ou un équipement non fourni par MOTOROLA. MOTOROLA se dégage également de toute responsabilité à l'égard de tout équipement ou logiciel qui n'est pas fourni par MOTOROLA et qui est rattaché au produit ou utilisé conjointement avec ce dernier. Ce qui précède énonce l'entière responsabilité de MOTOROLA pour la contrefaçon de brevets relative au produit ou à toute pièce de ce dernier.

Les lois au Canada, aux États-Unis et dans d'autres pays protègent au nom de MOTOROLA certains droits exclusifs visant les logiciels, comme ceux de reproduire des copies et de distribuer des copies desdits logiciels MOTOROLA. Les logiciels MOTOROLA ne peuvent être utilisés qu'avec les produits à l'intérieur desquels ils étaient installés à l'origine. Il est interdit de remplacer, de copier, de distribuer, de modifier d'aucune façon et d'utiliser le logiciel à l'intérieur du produit en vue de fabriquer un quelconque produit dérivé. Aucune autre utilisation, y compris, sans s'y limiter, l'altération, la modification, la reproduction, la distribution ou l'ingénierie à

rebours, d'un quelconque logiciel MOTOROLA n'est permise. Aucune licence n'est accordée pour inférence, estoppel ou autre en vertu des droits de brevets ou des droits d'auteur de MOTOROLA ou de tiers.

## VII. DROIT APPLICABLE :

---

Cette garantie est régie par les lois de l'état de l'Illinois, É.-U.





**MOTOROLA**

Motorola Solutions, Inc.  
1303 East Algonquin Road  
Schaumburg, Illinois 60196 U.S.A.

MOTOROLA, MOTO, MOTOROLA SOLUTIONS and the Stylized M logo are trademarks or registered trademarks of Motorola Trademark Holdings, LLC and are used under license. All other trademarks are the property of their respective owners.  
© 2012–2014 Motorola Solutions, Inc. All rights reserved.  
December 2014

MOTOROLA, MOTO, MOTOROLA SOLUTIONS et le sigle M stylisé sont des marques de commerce ou des marques déposées de Motorola Trademark Holdings LLC et sont utilisées sous licence.  
Toutes les autres marques de commerce sont la propriété de leurs titulaires respectifs.  
© 2012–2014 Motorola Solutions, Inc. Tous droits réservés.  
décembre 2014

[www.motorolasolutions.com/mototrbo](http://www.motorolasolutions.com/mototrbo)



**68009512001-EC**