

ACCESSORIES

LONG RANGE WIRELESS SOLUTIONS USER GUIDE



WIRELESS REMOTE SPEAKER MICROPHONE PMMN4095_
MOBILE MICROPHONE WITH BLUETOOTH GATEWAY PMMN4097_
DUAL-UNIT CHARGER PMLN6714_
VEHICULAR CHARGER PMLN6716_
WIRELESS REMOTE SPEAKER MICROPHONE BATTERY PMNN4461_

en

es-CO

pt-BR

fr-CA

ko

de-DE

fr-FR

es-ES

it-IT

pt-PT

nl-NL

ru



CHAPTER 1: FOREWORD

RF Energy Exposure and Product Safety Guide for Mobile Two-Way Radios

ATTENTION!

The microphone is restricted to occupational use only to satisfy ICNIRP/ FCC RF energy exposure requirements. Before using this product, read the RF Energy Exposure and Product Safety Guide that ships with the radio which contains instructions for safe usage and RF energy awareness and control for compliance with applicable standards and regulation.

This device complies with part 15 of the FCC Rules. Operation is subject to the following two conditions: (1) This device may not cause harmful interference, and (2) this device must accept any interference received, including interference that may cause undesired operation.

Any changes or modifications not expressly approved by Motorola may void the user's authority to operate this device.

Under Industry Canada regulations, this microphone transmitter may only operate using an antenna of a type and maximum (or lesser) gain approved for the transmitter by Industry Canada. To reduce potential radio interference to other users, the antenna type and its gain should be so chosen that the equivalent isotropically radiated power (e.i.r.p.) is not more than that necessary for successful communication.

This device complies with Industry Canada licence-exempt RSS standard(s). Operation is subject to the following two conditions: (1) this device may not cause interference, and (2) this device must accept any interference, including interference that may cause undesired operation.

Battery Information:

Battery is shipped with a nominal charge between 30% and 50%. Battery should be stored between -10 °C (14 °F) and 30 °C (86 °F) to minimize permanent capacity loss.

CAUTION: Storing your fully charged accessory in high-temperature conditions may permanently reduce the life of the internal battery.

Important Information:

- Hold the microphone in a vertical position with the microphone at least one inch (2.5 centimeters) away from the nose or lips.
- Body Worn Operation. When microphone is worn on the body, always use Motorola-approved clip for this product. Using approved body-worn accessories is important because the use of non-Motorola-approved accessories may result in exposure levels, which exceed the FCC occupational/controlled environment RF exposure limits.
- Use only Motorola-approved supplied or replacement batteries. Use of non-Motorola-approved batteries may exceed the applicable RF exposure guidelines (iEEE, ICNIRP or FCC).
- DO NOT charge your accessory in temperatures below 0 °C (32 °F) or above 45 °C (113 °F). DO NOT store your accessory in direct sunlight or where expected temperatures can exceed this range such as inside a parked car.
- Storing your fully charged accessory in high-temperature conditions may permanently reduce the life of the internal battery.
- Battery life may temporarily shorten in low-temperature conditions.

Acoustic Safety

Exposure to loud noises from any source for extended periods of time may temporarily or permanently affect your hearing. The louder the radio's volume, the less time is required before your hearing could be affected. Hearing damage from loud noise is sometimes undetectable at first and can have a cumulative effect.

To protect your hearing:

- Use the lowest volume necessary to do your job.
- Turn up the volume only if you are in noisy surroundings.
- Turn down the volume before adding headset or earpiece.
- Limit the amount of time you use headsets or earpieces at high volume.
- When using the radio without a headset or earpiece, do not place the radio's speaker directly against your ear.

CHARGERS SAFETY INFORMATION

Important Safety Information

This document contains important safety and operating instructions. Please read these instructions carefully and save them for future reference.

Before using the battery charger, read all the instructions and cautionary markings on (1) the Dual-Unit Charger / Vehicular Charger, (2) the battery, and (3) on the Wireless Remote Speaker Microphone (WRSM).

WARNINGS



WARNING

1. To reduce risk of injury, charge only the rechargeable Motorola authorized batteries listed in Table 1.1. Other batteries may explode, causing personal injury and damage.
2. Use of accessories not recommended by Motorola may result in risk of fire, electric shock, or injury.
3. To reduce risk of damage to the electric plug and cord of the DUC, pull by the plug rather than the cord when disconnecting the charger.
4. To reduce risk of damage to the CLA and cord of the Vehicular Charger, pull by the CLA rather than the cord when disconnecting the charger.
5. An extension cord should not be used unless absolutely necessary. Use of an improper extension cord could result in risk of fire and electric shock. If an extension cord must be used, make sure that the cord size is 18 AWG for lengths of up to 100 feet (30.48 m), and 16 AWG for lengths up to 150 feet (45.72 m).
6. To reduce risk of fire, electric shock, or injury, DO NOT operate the charger if it has been broken or damaged in any way. Take it to a qualified Motorola service representative.
7. DO NOT disassemble the charger – it is not repairable and replacement parts are not available. Disassembly of the charger may result in risk of electric shock or fire.
8. To reduce risk of electric shock of the DUC, unplug the charger from the AC outlet before attempting any maintenance or cleaning.
9. To reduce risk of electric shock of the Vehicular Charger, unplug the Vehicular Charger from the CLA power source before attempting any maintenance or cleaning.
10. This is a class A product. In a domestic environment this product may cause radio interference in which case the user may be required to take adequate measures.

Table 1.1: Motorola Authorized Battery

| Kit (Part) Number | Platform/Description |
|-------------------|------------------------------------|
| PMNN4461_ | Battery Standard Li-Ion 1750M1880T |

NOTE: The Dual-Unit Charger is not designed to accommodate the alkaline battery tray.

OPERATIONAL SAFETY GUIDELINES

Dual-Unit Charger PMLN6714_

- This equipment is not suitable for outdoor use. Use only in dry locations/conditions.
- Ensure the WRSM with attached battery or battery alone is dry before inserting into the Dual-Unit Charger.
- Connect equipment only to an appropriately wired power supply of the correct voltage (as specified on the product). Disconnect from line voltage by removing main plug.
- The socket outlet to which this equipment is connected should be close by and easily accessible.
- Maximum ambient temperature around the Dual-Unit Charger equipment must not exceed 50 °C (122 °F).
- Output voltage from the power supply unit must not exceed the ratings stated on the product label located on the power supply.
- Make sure the cord is located where it will not be stepped on, tripped over, or subjected to water, damage, or stress.

Vehicular Charger PMLN6716_

- Equipment shall be used in vehicle and in dry condition. Keep in mind that rain or snow can reach the equipment i.e. through an open vehicle window.
- Ensure the WRSM with attached battery or battery alone is dry before inserting into the Vehicular Charger.
- Connect equipment only to an appropriately vehicle's cigar lighter socket of the correct voltage (as specified on the product). Disconnect from line voltage by removing the CLA.
- Maximum ambient temperature around the Vehicular Charger equipment must not exceed 60 °C (140 °F).
- Output voltage from the vehicle's cigar lighter socket unit must not exceed the ratings stated on the product label located at the back of the charger.
- Make sure the cord is located where it will not be stepped on, tripped over, or subjected to water, damage, or stress.

RADIOS COMPATIBILITY

The Mobile Microphone Bluetooth® Gateway is compatible with the radios listed below:

Table 1.2: Radios Compatibility

| Region | Model Series |
|------------------------------|---|
| North America | XPR5550*, XPR5350*, XPR4580, XPR4550, XPR4380 and XPR4350. |
| Latin America | DGM8500*, DGM8000*, DGM6100, DGM5500*, DGM5000* and DGM4100. |
| European | DM4601*, DM4600*, DM4401*, DM4400*, DM3601, DM3600 DM3401 and DM3400. |
| Asia Pacific and Middle East | XIR M8600*, XIR M8200, DM4600, DM4400, DM3600 and DM3400. |

NOTE: *Only compatible with Numeric Display Control Head PMLN5677B and Color Display Control Head PMLN5678B or later.

SOFTWARE COMPATIBILITY

The Long Range Wireless Solutions are compatible with the Mission Critical Wireless Pod software version R01.05.00 or later.

CHAPTER 2: WIRELESS RSM PMMN4095_



The PMMN4095 Wireless Remote Speaker Microphone (WRSM) is designed to be used with the PMMN4097 Mobile Microphone Bluetooth® Gateway.

PREPARING YOUR WRSM FOR USE

Assemble your WRSM by following these steps:

| | |
|-------------------------------------|--------|
| Assembling the Swivel Clip | page 2 |
| Attaching the Battery | page 2 |
| Detaching the Battery | page 3 |
| Charging the Battery | page 3 |
| Language Selection | page 4 |
| Recommended Wearing Positions | page 5 |

Assembling the Swivel Clip

Insert the swivel clip through the battery slot. Rotate the clip to the right position as indicated in Figure 2.1 below.

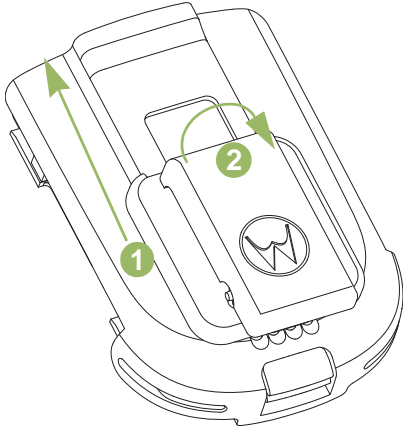

Figure 2.1: Assembling the swivel clip

Attaching the Battery

With the WRSM turned off, align the battery to back chassis and fully slot in until the battery latch is engaged.



Figure 2.2: Attaching the battery into the WRSM

Detaching the Battery

To detach the battery, lift up the battery latch and pull the battery backward until the battery is fully disengaged from the back chassis.

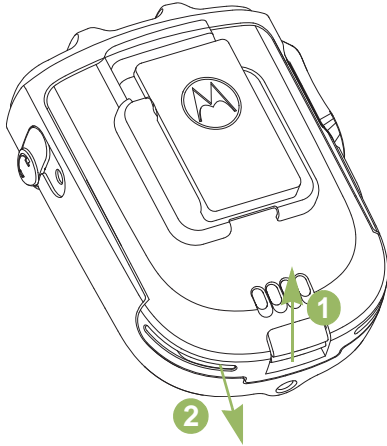

Figure 2.3: Removing the battery from the WRSM

Charging the Battery

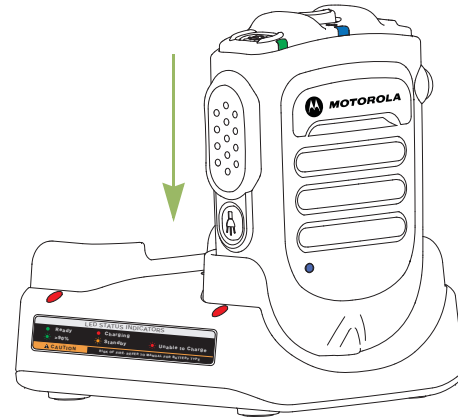

Figure 2.4: Charging position of the WRSM with battery attached



WARNING

To avoid a possible explosion:

- **DO NOT** replace the battery in any area labeled “hazardous atmosphere”.
- **DO NOT** discard batteries in a fire.

The Motorola-approved battery shipped with your WRSM is uncharged. Prior to using a new battery, fully charge the new battery to ensure optimum capacity and performance.

NOTE: When charging a battery attached to a WRSM, turn the WRSM OFF to ensure a full charge.

Battery Charger

To charge the battery, place the battery, with or without the WRSM, in a Motorola-approved charger. When initially inserting the battery into the charger, the charger’s LED will turn red. **DO NOT** use WRSM until the charger’s LED turn Green,

The charger’s LED indicates the charging progress; see Chapter 4 and Chapter 5 or the label printed on the charger.

Align the slot of the battery with the charger’s rail and slot in. Refer to Figure 2.4.

Language Selection

Power ON the WRSM by pressing and holding Power Button until you hear the language selection prompts.

Follow the procedure below if you want to reset to your desired language.

Procedure:

- 1 Hold the Power Button for 6 seconds after the power up LED indication illuminated to enter the language selection feature.
- 2 Select your desired language by pressing the PTT button. Refer to Table 2.1 below for the Language Selection Indicators.

Table 2.1: Language Selection Indicators

| State | Power Indication LED | Voice Prompt |
|--------------------|----------------------|--|
| Language Selection | LED illuminated | “For English press PTT now” (Menu selection prompts) |

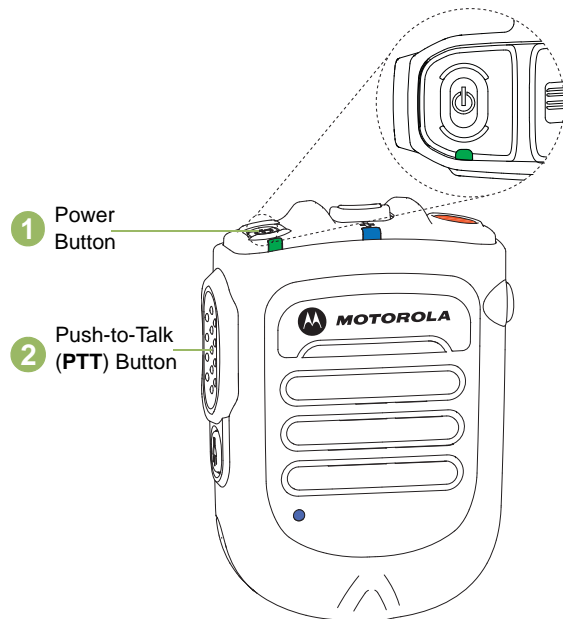

Figure 2.5: Language Selection

Recommended Wearing Positions

For optimum performance, wear the WRSM as highlighted in Figure 2.6 below.



Figure 2.6: Recommended wearing positions

NOTE: When the WRSM is worn on the body, always use Motorola-approved clip. Using approved body-worn accessories is important because the use of non-Motorola-approved accessories may result in exposure levels, which exceed the FCC occupational/controlled environment RF exposure limits.

IDENTIFYING WRSM INDICATORS AND CONTROLS

Take a moment to review the following:

Overview of the WRSM. page 6
Power Indicators and Battery Alerts page 7
Audio Indicators. page 7

Overview of the WRSM

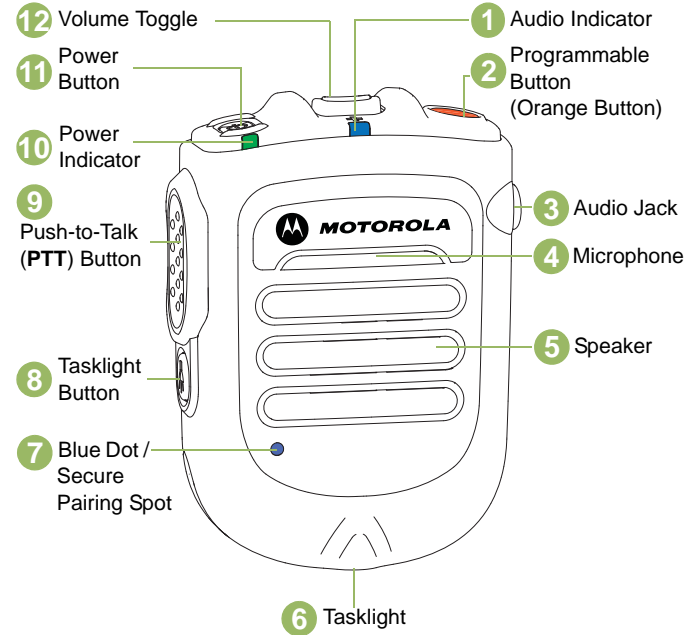





Figure 2.7: Wireless Remote Speaker Microphone Overview

Power Indicators and Battery Alerts

The WRSM is battery powered. It is very important to pay attention to the low battery warning described in Table 2.2 to avoid improper functioning of the WRSM.

Table 2.2: Power Indicators and Battery Alerts

| State | Power Indication LED | Tone Indication | Remaining Battery Life |
|------------------|--|-----------------------------------|--------------------------------------|
| Normal Battery |  Green | No tone | 11 hours (full charged) – 30 minutes |
| Low Battery |  Amber | Low Battery tone every 2 minutes | Less than 30 minutes |
| Critical Battery |  Red | Low Battery tone every 30 seconds | Less than 10 minutes |

Audio Indicators

Table 2.3: Audio Indicators

| State | Audio Indication LED |
|--|--|
| Audio Not Available, Device Not Paired |  OFF |
| Audio Available, Good Signal |  Blue Blink |
| Audio Available, Poor Signal / Edge of Range |  Amber Blink |
| Audio Available, Muted |  Red Blink |
| Audio Not Available, Disconnected / Reconnecting |  Blue Solid |
| Audio Not Available, Disconnected / Reconnecting and Muted |  Red Solid |

GENERAL WRSM OPERATION

Once you understand how your WRSM is configured, you are ready to use your WRSM. Use this navigation guide to familiarize yourself with the basic features:

| | |
|---|---------|
| Powering ON/OFF the WRSM | page 8 |
| Volume Control | page 9 |
| Pairing Your WRSM | page 9 |
| Transfer Audio | page 10 |
| Subsequent Connection | page 10 |
| Poor Signal / Out Of Range Warning Indication | page 11 |
| Programmable Button (Orange Button) | page 11 |
| Tasklight Button | page 12 |
| Dark Mode | page 12 |
| Secondary Receiver Audio Accessory | page 13 |
| Failure Detected Indication and Handling | page 13 |
| Troubleshooting | page 13 |
| Firmware Upgrade | page 14 |
| Anatel Label | page 14 |

Powering ON/OFF the WRSM

To power ON the WRSM, press and hold the Power Button until you hear “Motorola Solutions” prompt. To power OFF, press the Power Button until the WRSM turns off.

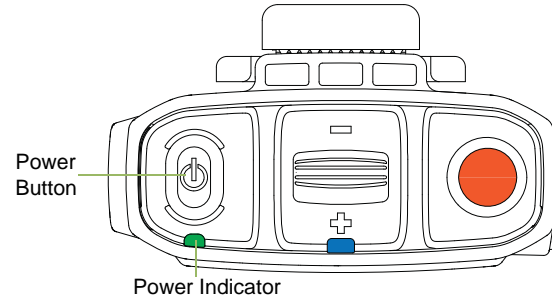

Figure 2.8: Powering on your WRSM

Table 2.4: Power ON/OFF LED and Tone Indicators

| Power | Power Indication LED | Tone Indication | Voice Prompt |
|-------|-----------------------------|----------------------|--------------------------------|
| ON | LED blinks 3 times | “Motorola Solutions” | “Motorola Solutions, Power On” |
| OFF | LED blinks 3 times then OFF | Power Off tone | “Power Off” |

Volume Control

To increase the volume, push volume lever towards the \oplus . To decrease the volume, push lever towards the \ominus .

To mute, hold lever to the \ominus for 2 seconds. To unmute, push lever to the \oplus or press the PTT button. Volume returns to the previous level.

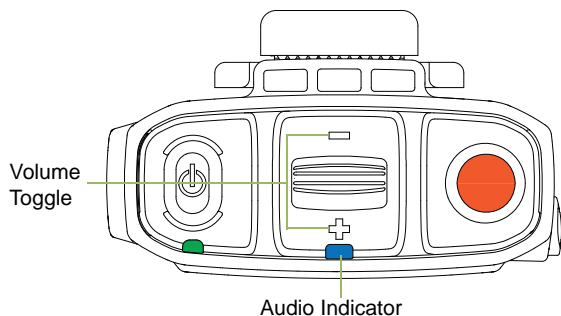

Figure 2.9: Volume Control

The color of the Audio Indicator LED changes according to Table 2.3 .

Pairing Your WRSM

Procedure:

- 1 Ensure both the radio and WRSM are powered on.
- 2 Place the blue dot (secure pairing spot) on the WRSM within one inch of the blue dot (secure pairing spot) on the Mobile Mic Gateway. Refer to Figure 2.10.
- 3 During pairing, the Audio Indicator LED blinks according to the pairing status. Refer to Table 2.5 for pairing indicators.

Table 2.5: Pairing LED, Tone Indication and Voice Prompt

| State | Audio Indication LED | Tone Indication | Voice Prompt |
|--------------------------------------|----------------------|------------------------------------|---|
| Not Paired | Off | Pairing Ready tone every 2 minutes | "Touch blue dots together to connect" every 2 minutes |
| Paired Successfully | LED illuminated | Pairing Successful tone | "Connecting" |
| Wireless Link Connected with Host | LED Heartbeat | Connected tone | "Connected" |
| Wireless Link Disconnected from Host | LED illuminated | Disconnected tone every 2 minutes | "Disconnected" * |

NOTE: * You will hear Disconnected tone every 2 minutes after the WRSM prompts "Disconnected".

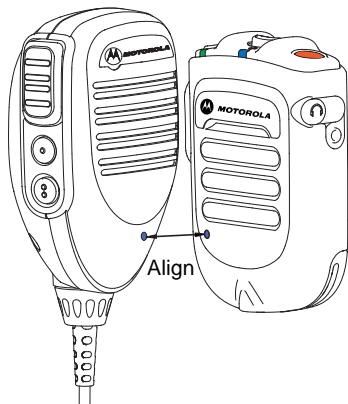

Figure 2.10: Pairing your WRSM

If the WRSM has been paired with a Mobile Mic Gateway and needs to now be paired with a different Mobile Mic Gateway, the WRSM do not have to clear its previous pairing. The previous pairing will be cleared automatically when pair with a new Mobile Mic Gateway.

Transfer Audio

Procedure:

- 1 Press the PTT button on the Mobile Mic Gateway to unpair and audio will route back to the Mobile Radio.
- 2 Alternatively, place the blue dot (secure pairing spot) on the WRSM within one inch of the blue dot (secure pairing spot) on the Mobile Mic Gateway. The audio will route back to the Mobile Radio/Mobile Mic Gateway. Audio indication LED on the WRSM will not be lit.

Subsequent Connection

Same Host:

If the wireless link is lost, connection will be automatically re-established when the host and WRSM come within communication range.

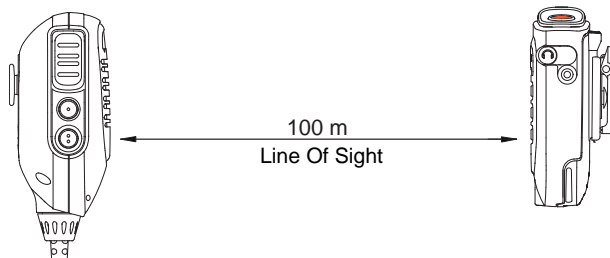

Figure 2.11: Communication range

New Host:

Follow steps from "Pairing Your WRSM" on page 9 for new connection.

Poor Signal / Out Of Range Warning Indication

You will be prompted with the Poor Signal / Out Of Range Warning Indication if the WRSM is about to lose the wireless link at Bluetooth fringe area.

This warning indication will turn off if the user moves closer or if the signal quality improves.

Refer to Table 2.6 below for the Poor Signal / Out Of Range Indication:

Table 2.6: Poor Signal / Out Of Range Warning Indicator

| State | Audio Indication LED | Tone Indication |
|----------------------------|-------------------------------------|-----------------|
| Poor Signal / Out Of Range | Amber LED illuminated for 2 seconds | "Bad Bonk" Tone |

Push-to-Talk (PTT) Button

Press and hold down the PTT button to talk. Release the PTT button to listen. The microphone is activated when the PTT button is pressed.



Figure 2.12: Pressing Push-to-Talk Button

Programmable Button (Orange Button)

This Programmable Button is mapped to the Mobile Mic Gateway 2-Dot Button. Pressing the Programmable Button on the WRSM will trigger the event set in 2-Dot Button. The 2-Dot Button is programmable through radio's Customer Programming Software (CPS). Your radio's User Guide contains a full description of the programmable functions that are available through this button.

Tasklight Button

Press the Tasklight Button for 1 second to switch ON/OFF the tasklight.

During low/critical battery, the Tasklight blinks for 30 seconds and will be auto switched OFF.

NOTE: The Tasklight is disabled when WRSM is in Dark Mode.

Dark Mode

Dark Mode allows you to turn OFF the LEDs on the WRSM.

IMPORTANT: When the WRSM is in Dark Mode and muted state, all indications will be turned OFF.

To activate the Dark Mode feature, follow the steps below:

Procedure:

- 1 Press and hold the Tasklight Button until Dark Mode is ON. The Tasklight will blink for 1 second upon entering/exiting Dark Mode.
- 2 Refer to Table 2.7 below for the Dark Mode Indicators.

NOTE: To disable the Dark Mode feature, press the Tasklight Button for 3 seconds.

Table 2.7: Dark Mode Indicators

| Indication | Power Indication, Audio Indication and Tasklight LED | Tone Indication | Voice Prompt |
|---------------|--|------------------|---|
| Dark Mode ON | LED illuminated for 1 second then OFF | "Dark Mode" tone | "Lights OFF, Press and hold Tasklight Button to switch lights ON" |
| Dark Mode OFF | LED illuminated for 1 second | "Dark Mode" tone | "Lights ON" |

NOTE: All three LEDs (Power Indicator, Audio Indicator & Tasklight) blink for 1 second and off at the same time when turning ON/OFF the Dark Mode.

Secondary Receiver Audio Accessory

When a secondary accessory is plugged into the audio jack, audio will be routed through secondary accessory

Attaching Secondary Receiver Audio Accessory

Lift up the dust cover and rotate 90°. Plug the dust cover to the housing slot. Insert the secondary receiver audio accessory to 3.5 mm audio jack.

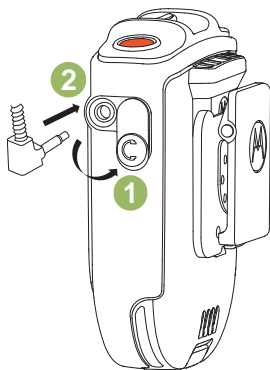

Figure 2.13: Attaching secondary receiver audio accessory

Optional Accessories

Table 2.8: Optional Accessories

| Part Number | Description |
|-------------|--|
| RLN4941_ | Earpiece with Coiled Cord and 3.5 mm RT Angle Plug |
| RLN4885_ | Receiver Earbud for Remote Speaker Microphone |

NOTE: Some part numbers may have regional prefix such as AA, MD or AZ.

Failure Detected Indication and Handling

Any product error is indicated by alternating Red and Green blinks and a failure detected indication (tone / voice prompt) will be heard. A few seconds later the WRSM will recover.

Troubleshooting

If at any time the wireless connection cannot be re-established, or the WRSM is operating incorrectly:

Procedure:

- 1 Power cycle the WRSM and the two-way radio.
- 2 Refer to "Pairing Your WRSM" on page 9" to repeat the connection process.

Firmware Upgrade

Firmware upgrade is available for this WRSM and it is only upgradeable by your dealer. Check with your dealer for more information on the latest firmware upgrades.

NOTE: DO NOT charge the WRSM with this micro USB port, it is strictly for firmware upgrade only.

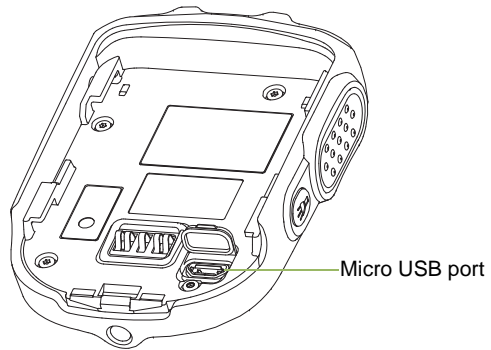

Figure 2.14: Location of the micro USB port

Anatel Label



This equipment operates as a secondary user, so it is not entitled to protection from harmful interferences, even if generated by similar equipment, and it may not cause harmful interference on systems operating as primary users.

CHAPTER 3: MOBILE MIC BLUETOOTH® GATEWAY PMMN4097_



The PMMN4097 Mobile Microphone Bluetooth Gateway is designed to be used with PMMN4095 Wireless Remote Speaker Microphone.

PREPARING YOUR MOBILE MIC GATEWAY FOR USE

Assemble your Mobile Mic Gateway by following these steps:

| | |
|---|---------|
| Installing Mobile Mic Gateway to a Mobile Radio | page 16 |
| Mounting the Hang-Up Clip | page 16 |
| Making Final Connections | page 16 |

Installing Mobile Mic Gateway to a Mobile Radio

Carefully select the installation location for the Mobile Mic Gateway. Plan the installation so that the Mobile Mic Gateway's location is within convenient reach of the user, but will not interfere with the vehicle's operation. Also, consider the operation of other vehicle accessories. Functions assigned to the hook switch on the Mobile Radio are not supported with the Long Ranges Wireless Solution. Therefore, the hook switch functions must be set to disabled on the Mobile Radio.

Mounting the Hang-Up Clip

Once an installation location has been decided, perform the following steps:

Procedure:

- 1 Verify that the selected mounting surface is strong enough to support the mounting hardware and the Mobile Mic Gateway.
- 2 Use the base of the hang-up clip as a template to center punch and drill two three millimeter (0.125 inch) diameter holes. Be careful not to damage any wires or any other vehicle components when drilling the holes.
- 3 Use the two self tapping screws provided to mount and secure the hang-up clip.

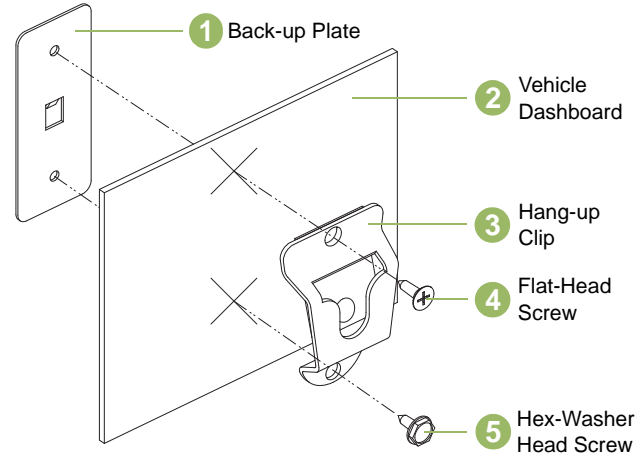

Figure 3.1: Installing the Mounting Bracket

Making Final Connections

When the hang-up clip is installed and secured, follow the steps below:

Procedure:

- 1 Snap the Mobile Mic Gateway into the hang-up clip.
- 2 Connect the Mobile Mic Gateway's coiled cord plug to the Mobile Mic Gateway's connector on the front of the radio. Align the connector pins then twist outer collar clockwise to lock in place.

IDENTIFYING MOBILE MIC GATEWAY CONTROLS

Take a moment to review the following:

Overview of the Mobile Mic Gateway page 17

Configuring the Programmable Buttons page 18

Overview of the Mobile Mic Gateway

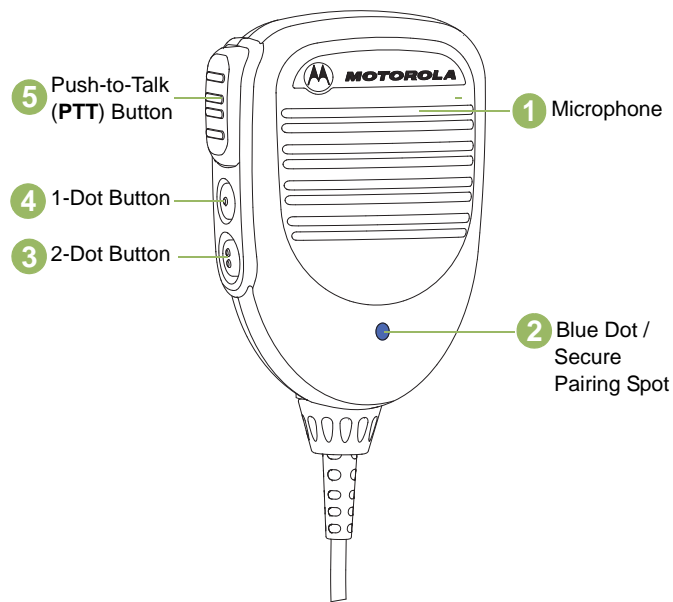

Figure 3.2: Mobile Mic Gateway Overview

Configuring the Programmable Buttons

The 1-Dot Button and 2-Dot Button on the Mobile Mic Gateway are programmable through radio's Customer Programming Software (CPS). Your radio's User Guide contains a full description of the programmable functions that are available through these buttons. Check with your dealer for more information supporting the programmable buttons.

NOTE: The Programmable Button (Orange Button) on the WRSM is mapped to operate as the 2-Dot Button on the Mobile Mic Gateway.

GENERAL MOBILE MIC GATEWAY OPERATION

Once you understand how your Mobile Mic Gateway is configured, you are ready to use your Mobile Mic Gateway. Use this navigation guide to familiarize yourself with the basic features:

| | |
|--|---------|
| Pairing Your Mobile Mic Gateway with WRSM. | page 19 |
| Pairing Your Mobile Mic Gateway with Wireless PTT | page 19 |
| Transfer Audio Or Replacing With New Wireless Device. | page 20 |
| Wireless Link Lost | page 20 |
| Wireless Link Restored | page 21 |
| Mobile Mic Gateway Operation | page 21 |
| Disconnecting the Mobile Mic Gateway from Mobile Radio | page 22 |
| Coiled Cord Replacement | page 22 |
| Anatel Label | page 22 |

Pairing Your Mobile Mic Gateway with WRSM

Procedure:

- 1 Ensure both the Mobile Mic Gateway and WRSM are powered on.
- 2 Place the blue dot (secure pairing spot) on the Mobile Mic Gateway within one inch of the blue dot (secure pairing spot) on the WRSM. The Mobile Mic Gateway allows a maximum of one wireless audio device and one wireless PTT device to pair with it.
- 3 Mobile Mic Gateway needs to be re-paired (reconnected) upon each power up.

NOTE: If the Mobile Mic Gateway to be paired with other wireless device such as wireless PTT, the device has to be placed in a pairing mode.

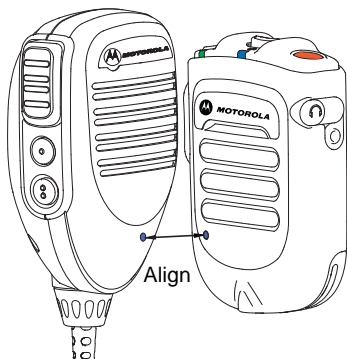

Figure 3.3: Pairing your Mobile Mic Gateway with WRSM

IMPORTANT: There will be no audio from the Mobile Radio once the WRSM is paired with the Mobile Mic Gateway. The system is not designed to have audio coming from both the Mobile Radio and WRSM simultaneously. Pressing the PTT button on the Mobile Mic Gateway while the WRSM is in use will disconnect the WRSM and revert the audio back to the Mobile Radio.

Pairing Your Mobile Mic Gateway with Wireless PTT

Procedure:

- 1 Ensure both the Mobile Mic Gateway and wireless PTT are powered on and in pairing mode.
- 2 Place the blue dot (secure pairing spot) on the Mobile Mic Gateway within two inches of the blue dot (secure pairing spot) on the wireless PTT.
- 3 The wireless PTT connection range with Mobile Mic Gateway is within 10 meters. Do take note that the wireless PTT will have a shorter connection range compared to the WRSM.

IMPORTANT: If the wireless PTT paired with the Mobile Mic Gateway before the audio device, the pairing will be saved but the wireless PTT will be disconnected. The wireless PTT will connect when an audio device is connected.

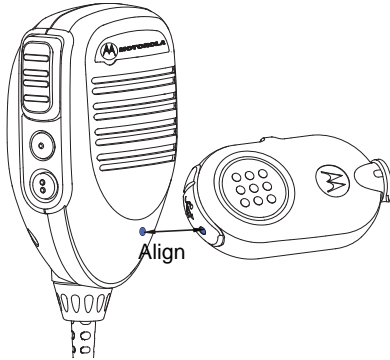

Figure 3.4: Pairing your Mobile Mic Gateway with a wireless PTT

NOTE: When the Wireless PTT is low in power, your WRSM indicates a low battery tone.

Transfer Audio Or Replacing With New Wireless Device

Procedure:

- 1 Press the PTT button on the Mobile Mic Gateway to unpair and audio will route back to the Mobile Radio.
- 2 Alternatively, place the blue dot (secure pairing spot) on the WRSM within one inch of the blue dot (secure pairing spot) on the Mobile Mic Gateway. The audio will route back to the Mobile Radio/Mobile Mic Gateway. Audio indication LED on the WRSM will not be lit.

To Pair With A New Wireless Device:

Follow the procedure from "Pairing Your Mobile Mic Gateway with WRSM" on page 19 for new pairing.

NOTE: If the Mobile Mic Gateway has been paired with a WRSM and needs to now be paired with a different device, the Mobile Mic Gateway does not have to clear its previous pairing. The previous pairing will be cleared automatically when pair with a new device.

Wireless Link Lost

In the event of interference, or if the Mobile Mic Gateway is prompted with Poor Signal / Out Of Range indicator, the link between the WRSM and Mobile Mic Gateway may be lost.

If the link between the WRSM and Mobile Mic Gateway is lost, the received audio is automatically routed back to the radio's speaker.

Wireless Link Restored

NOTE: Once the wireless device is in range or after interference has subsided, the link between the WRSM and Mobile Mic Gateway is restored.

Mobile Mic Gateway Operation

Transmitting

To transmit using your Mobile Mic Gateway, follow the steps below:

Procedure:

- 1 Hold the Mobile Mic Gateway approximately five centimeters (2 inches) from your mouth.
- 2 Press the PTT button.
- 3 Speak directly into the grill openings located in the upper center of the Mobile Mic Gateway face.
- 4 Release the PTT button to listen.
- 5 When the Mobile Mic Gateway is in use, there is no audio on the WRSM.

NOTE: Audio will continue via the Mobile Mic Gateway until the WRSM is reconnected to the Mobile Mic Gateway via the alignment of the Blue pairing dots.



Figure 3.5: Using Your Mobile Mic Gateway

Disconnecting the Mobile Mic Gateway from Mobile Radio

To disconnect the Mobile Mic Gateway from your mobile radio, follow the steps below:

Procedure:

- 1 Turn the locking collar of the Mobile Mic Gateway in a quarter turn counterclockwise.
- 2 Pull the cable from the accessory interface connector to release.

Coiled Cord Replacement

To remove the PMMN4097 coiled cord, follow the steps below:

Procedure:

- 1 Rotate the locking collar at the base of the Mobile Mic Gateway in a counterclockwise direction until it stops.
- 2 Pull the cord out and away from the base of the Mobile Mic Gateway.
- 3 Install a coiled cord in the reverse order of removal.

Anatel Label

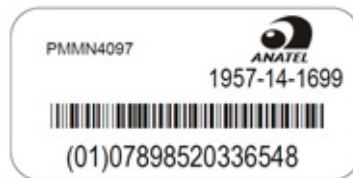

This equipment operates as a secondary user, so it is not entitled to protection from harmful interferences, even if generated by similar equipment, and it may not cause harmful interference on systems operating as primary users.

CHAPTER 4: DUAL-UNIT CHARGER PMLN6714_



The Dual-Unit Charger is intended for use with the Motorola-approved Lithium-ion rechargeable batteries (listed in Table 4.1). Both pockets are capable in charging Wireless Remote Speaker Microphone (WRSM) with battery or battery alone.

An illuminated LED indicates the state of charge for the first and second pocket.

PREPARING YOUR DUC FOR USE

Take a moment to review the following:

| | |
|--|---------|
| Operational Guidelines | page 24 |
| Motorola Authorized Battery | page 24 |
| Motorola Authorized Power Sources/Power Supplies | page 24 |
| Overview of the DUC | page 25 |
| Operating Instructions. | page 26 |
| LED Light Indication | page 27 |
| Troubleshooting | page 28 |

Operational Guidelines

- Always remember to power ON the Dual-Unit Charger first before inserting the WRSM with the attached battery or battery alone into the pocket.
- The Dual-Unit Charger is designed to provide simultaneous charging for both pockets.

Motorola Authorized Battery

The battery listed in Table 4.1 is approved for use with the Dual-Unit Charger.

Table 4.1: Motorola Authorized Battery

| Kit (Part) Number | Platform/Description |
|-------------------|------------------------------------|
| PMNN4461_ | Battery Standard Li-Ion 1750M1880T |

NOTE: The Dual-Unit Charger is not designed to accommodate the alkaline battery tray.

Motorola Authorized Power Sources/Power Supplies

The Power Sources/Power Supplies listed in Table 4.2 are approved for use with the Dual-Unit Charger:

Table 4.2: Motorola Authorized Power Supply

| Power Supply Kit Number | Description |
|-------------------------|---|
| 25012022001* | Power Supply, Charger Switch Mode, 110 – 240 V US/NA/JPN/TAIWAN |
| 25012022002 | Power Supply, Charger Switch Mode, 110 – 240 V EURO |
| 25012022003 | Power Supply, Charger Switch Mode, 110 – 240 V UK |
| 25012022004 | Power Supply, Charger Switch Mode, 110 – 240 V CHINA |
| 25012022006 | Power Supply, Charger Switch Mode, 110 – 240 V AUS/NZ |
| 25012022007 | Power Supply, Charger Switch Mode, 110 – 240 V BRZ |
| 25012022008 | Power Supply, Charger Switch Mode, 110 – 240 V ARG |
| 25012022009 | Power Supply, Charger Switch Mode, 110 – 240 V KOR |

* Charger only UL approved when shipped with this power supply. (Applicable for North America region only)

Overview of the DUC

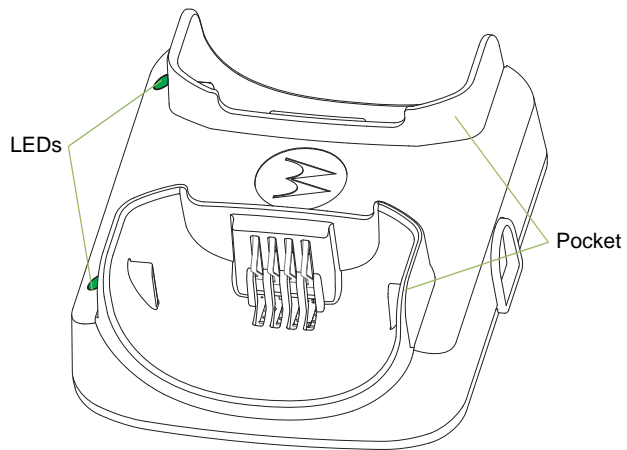

Figure 4.1: Dual-Unit Charger (Front View)

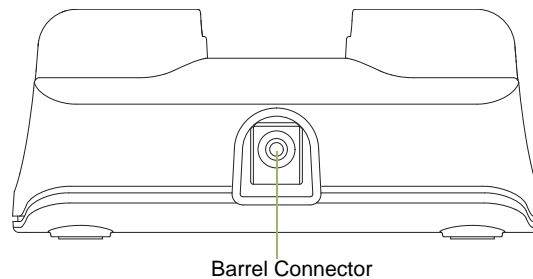

Figure 4.2: Dual-Unit Charger (Side View)

Operating Instructions

Dual-Unit Chargers are intended for use only with the authorized Motorola battery and power supplies listed in Table 4.1 and Table 4.2; usage with unauthorized products may prevent proper operation and may damage the device.

The battery charger will accommodate a WRSM with an attached battery or battery alone in either pocket. To charge a battery, use the following procedure:

- 1 Plug the power supply cord into the barrel connector on the back of the charger.
- 2 Plug the power supply into the appropriate AC outlet. The charger LED will flash single green once to indicate a successful power-up.
- 3 Insert a WRSM with battery into the charger's pocket by:
 - a Aligning the groove on each side of the battery with the corresponding raised rail on each side of the charger pocket.
 - b Sliding the WRSM with battery into the charger pocket, ensuring complete contact between the charger and battery contacts.
- 4 When the WRSM with battery is properly seated in the pocket, the charger LED will light in accordance with Table 4.3.
- 5 Insert a battery into the charger's pocket by:
 - a Aligning the slot on each side of the battery with the corresponding raised rail on each side of the charger pocket.

- b Sliding the battery into the charger pocket, ensuring complete contact between the charger and battery contacts.
- 6 When the battery is properly seated in the pocket, the charger LED will light in accordance with Table 4.3.

NOTE: Charge new batteries overnight to ensure full charge. To minimize charge time, it is recommended to turn the WRSM OFF.
The Dual-Unit Charger is not designed to accommodate the alkaline battery tray.

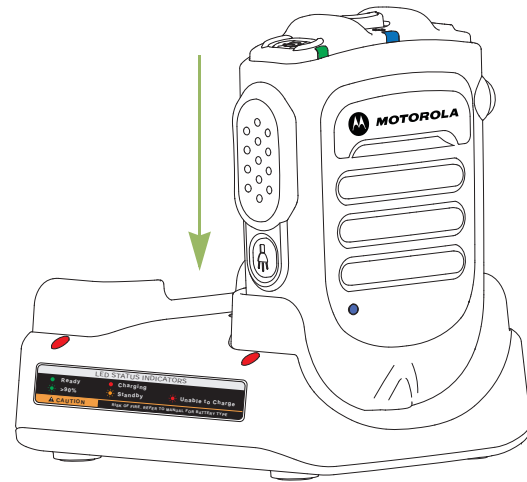

Figure 4.3: Charging position of the WRSM on a Dual-Unit Charger

LED Light Indication

When troubleshooting, always observe the color of the LED.

Table 4.3: Charger Status







| LED Indication | Charger State |
|---|---|
|  Steady Green | Charged at least 95% |
|  Steady Red | Rapid charge |
|  Single Flash Green | Charged successfully powered up and is ready for use |
|  Slow Flash Green | Nearly charged at least 90% |
|  Slow Flash Amber | Battery under voltage recovery OR Battery temperature is either too hot or too cold – Wait to charge If battery temperature is within operating temperature, there may be a fault connection – DO NOT charge battery |

Table 4.3: Charger Status (Continued)

| | |
|---|--|
|  Fast Flash Red | Battery under voltage recovery time out OR Loss of charge current control OR Excessive power supply voltage OR Fault connection happened – DO NOT charge battery |
|  Off | If battery is inserted into a successfully powered up charger, battery may have bad contact with charger |

Troubleshooting

If There is Fast Flash Red Indication:

- 1 Confirm the battery being used with the WRSM is listed in Table 4.1 and is good in condition.
- 2 Confirm that the power supply being used with the WRSM is listed in Table 4.2 and is good in condition.
- 3 Remove the battery and restart the Dual-Unit Charger.
- 4 If the symptom persist, please send the Dual-Unit Charger to the nearest Service Center for further verification.

If There is No LED Indication:

- 1 Check that the WRSM with battery or the battery is inserted correctly in the pocket.
- 2 Make sure that the power supply is plugged into an appropriate AC outlet and the LED on the power supply is on.
- 3 Ensure that the power supply cable is plugged securely into the charger socket.
- 4 Confirm that the battery being used with the WRSM is listed in Table 4.1.
- 5 If the symptom persist, please send the Dual-Unit Charger to the nearest Service Center for further verification.

CHAPTER 5: VEHICULAR CHARGER PMLN6716_



The Vehicular Charger is intended for use with the Motorola-approved Lithium-ion rechargeable batteries (listed in Table 5.1). The pocket is capable in charging Wireless Remote Speaker Microphone (WRSM) with battery or battery alone. An illuminated LED indicates the state of charging.

PREPARING YOUR VEHICULAR CHARGER FOR USE

Take a moment to review the following:

| | |
|---|---------|
| Operational Guidelines | page 30 |
| Operating Specifications | page 30 |
| Motorola-Authorized Battery | page 30 |
| Overview of Vehicular Charger | page 31 |
| Installation | page 32 |
| Operating Instructions | page 33 |
| LED Light Indication | page 38 |
| Troubleshooting | page 39 |

Operational Guidelines

- Always remember to plug in the CLA first before inserting the WRSM with the attached battery or battery alone into the pocket.
- The Vehicular Charger is designed to be portable.
- The WRSM is designed to be functional even when charging takes place.

Operating Specifications

Vehicular Charger

Input voltage range: 10.8 Vdc to 33.0 Vdc

Battery Charging Interface

Max Output voltage: 4.20 Vdc

Motorola-Authorized Battery

The battery listed in Table 5.1 is approved for use with the Vehicular Charger.

Table 5.1: Motorola-Authorized Battery

| Kit (Part) Number | Platform/Description |
|-------------------|------------------------------------|
| PMNN4461_ | Battery Standard Li-Ion 1750M1880T |

Overview of Vehicular Charger

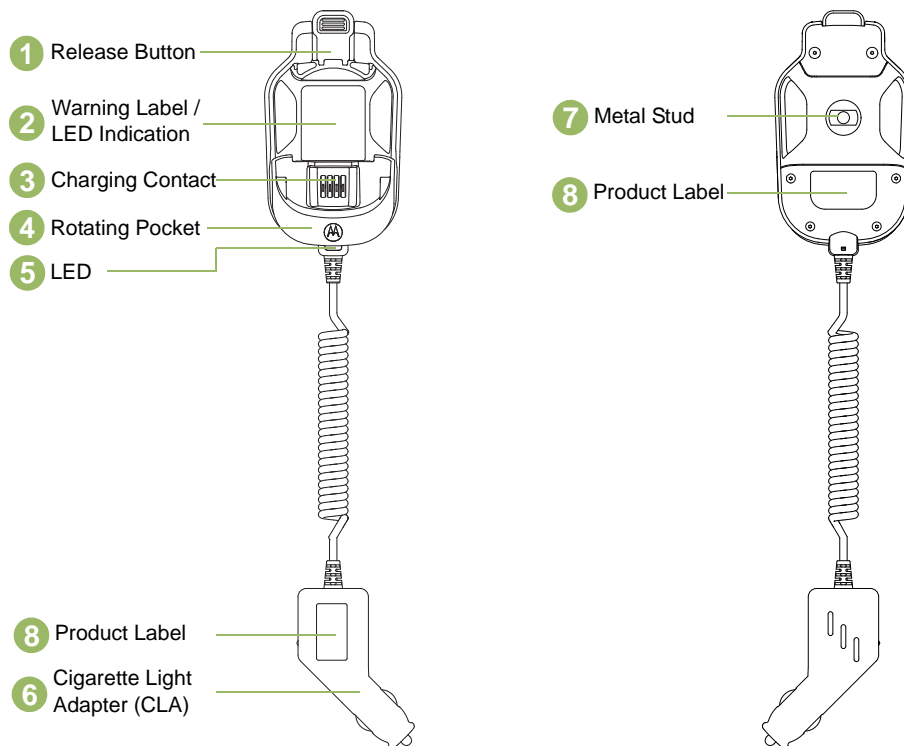

Figure 5.1: Overview of the Vehicular Charger

Installation

Install Mounting Bracket (HLN9073_)

Refer to Figure 5.2 below and attach hang-up clip (1) to vehicle using two sheet metal screws and back-up plate provided. Place back-up plate (4) behind dashboard. Use flat-head screw (2) in top mounting hole and hex-washer screw (3) in bottom mounting hole. Be certain mounting screws fasten into holes in back-up plate.

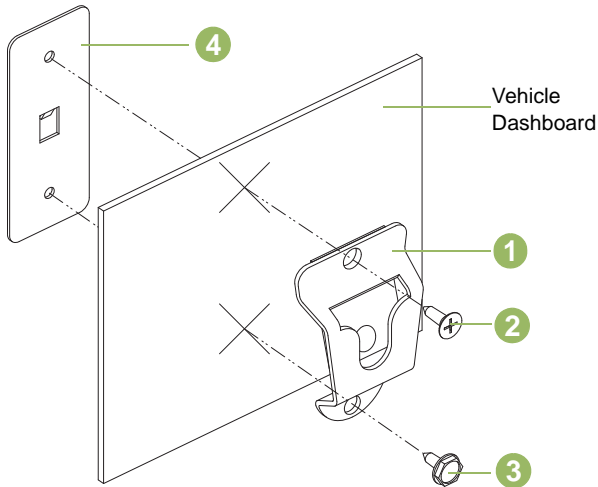

Figure 5.2: Installing the Mounting Bracket

Table 5.2: Mounting Brackets Description

| Item | Motorola Part Number | Description |
|------|----------------------|-----------------------|
| 1 | 0180757T98 | Hang-up Clip |
| 2 | 0312002C01 | Flat-Head Screw |
| 3 | 0312002A01 | Hex-Washer Head Screw |
| 4 | 0780257N01 | Back-up Plate |

Operating Instructions

Vehicular Chargers are intended for use only with the authorized Motorola battery listed in Table 5.1 ; usage with unauthorized products may prevent proper operation and may damage the device.

Placing and Removing the Vehicular Charger from Mounting Bracket

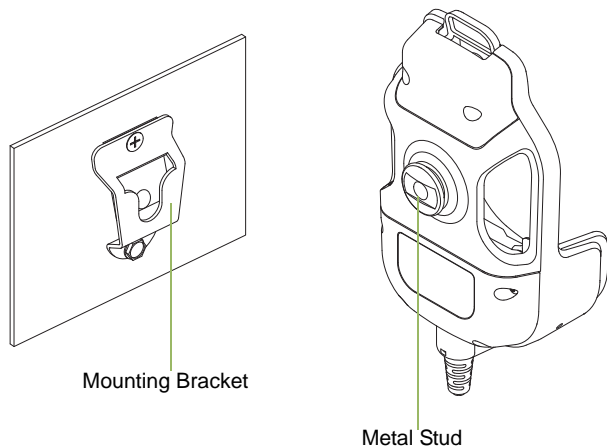

Figure 5.3: Removing Vehicular Charger from Mounting Bracket

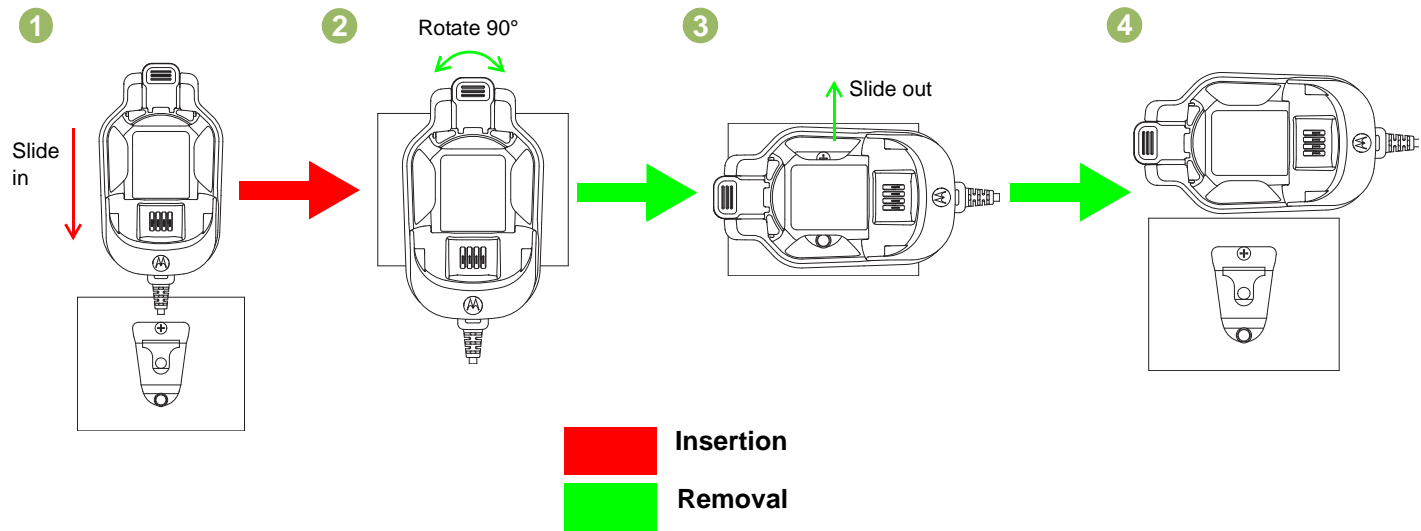

Figure 5.4: Placing and Removing the Vehicular Charger from the Mounting Bracket

Mount the Charger

- 1 Slide in the stud onto the bracket as per step (1).

Remove the Charger

- 1 Rotate the cradle horizontally (90 °) as per step (2) & (3).
- 2 Slide out the cradle as per step (4).

Placing and Removing the WRSM or Battery to and from the Vehicular Charger

Placing the WRSM or Battery to the Vehicular Charger

The Vehicular Charger will accommodate a WRSM with an attached battery or battery alone in pocket. To charge a battery, use the following procedure:

- 1** Plug in the CLA adaptor to CLA power supply. The charger LED will flash single green once to indicate a successful power-up.
- 2** Insert a WRSM with battery into the charger's pocket by:
 - a** Aligning the groove on each side of the battery with the corresponding raised rail on each side of the charger pocket per Figure (R1).
 - b** Pressing on the front – top surface of the WRSM according to the direction indicated in Figure (R2) to lock the WRSM into Vehicular Charger.
- 3** When the WRSM with battery is properly seated in the pocket, the charger LED will light in accordance with Table 5.3 per Figure (R3).
- 4** Insert a battery into the charger's pocket by:
 - a** Aligning the groove on each side of the battery with the corresponding raised rail on each side of the charger pocket per Figure (B1).
 - b** Pressing on the front – top surface of the battery according to the direction indicated in Figure (B2) to lock the battery into Vehicular Charger.

- 3** When the battery is properly seated in the pocket, the charger's LED will light in accordance with Table 5.3 per Figure (B3).

Removing the WRSM or Battery from the Vehicular Charger

The Vehicular Charger will accommodate a WRSM with an attached battery or battery alone in pocket. To stop charging a battery, use the following procedure:

- 1** Unplug the CLA from the vehicle's cigar lighter socket.
- 2** Remove a WRSM with battery from the charger's pocket by:
 - a** Pressing on the Vehicular Charge's release button to unlatch the battery per Figure (R3).
 - b** Remove the WRSM from the pocket by sliding the WRSM upward per Figure (R2).
- 3** Remove a battery from the charger's pocket by:
 - a** Pressing on the Vehicular Charge's release button to unlatch the battery per Figure (B3).
 - b** Remove the battery from the pocket by sliding the battery upward per Figure (B2).

Attach and Remove WRSM

1

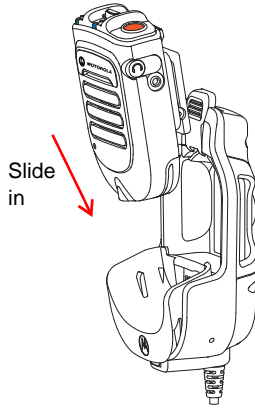

Figure (R1)

2

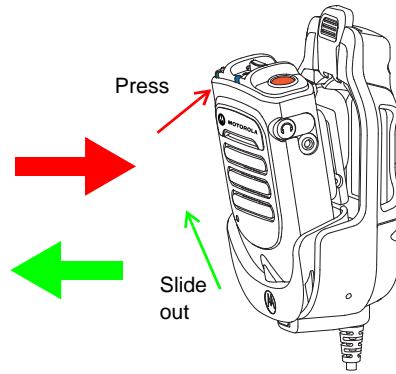

Figure (R2)

3

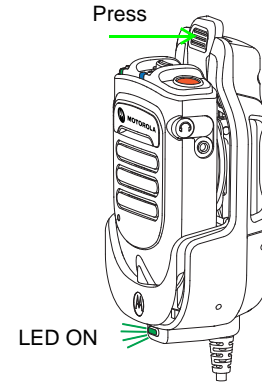

Figure (R3)



Figure 5.5: Attaching and Removing the WRSM from the Vehicular Charger

Attach and Remove Battery

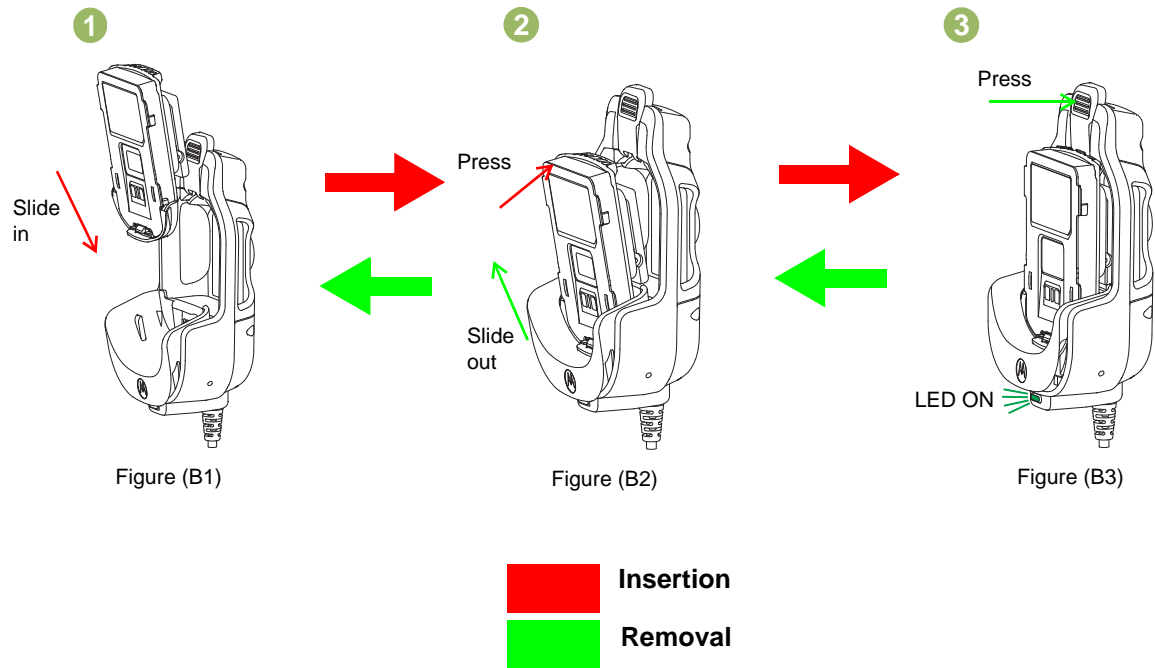

Figure 5.6: Attaching and Removing the Battery from the Vehicular Charger

Swivel Clip Position When Placing Onto Vehicular Charger

The Vehicular Charger will accommodate for both swivel clips:

- Standard swivel clip (PMLN6743_) – Any rotational position
- D-ring swivel clip (42009312001) – Horizontal position

Rotate D-ring swivel clip to horizontal position before inserting the WRSM or battery into the Vehicular Charger.

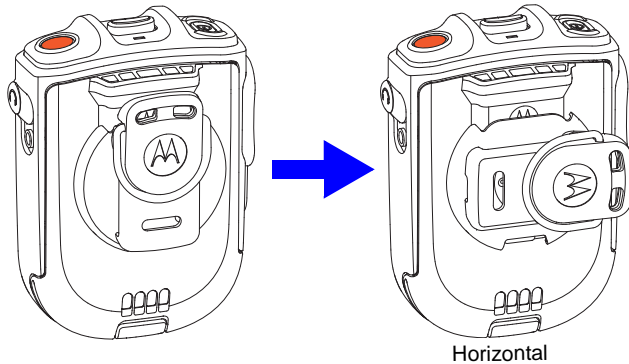

Figure 5.7: Swivel Clip Position

LED Light Indication

When troubleshooting, always observe the color of the LED.

Table 5.3: Charging Status







| LED Indication | Charger State |
|---|---|
|  Steady Green | Charged at least 95% |
|  Steady Red | Rapid charge |
|  Single Flash Green | Charged successfully powered up and is ready for use |
|  Slow Flash Green | Nearly charged at least 90% |
|  Slow Flash Amber | Battery under voltage recovery OR Battery temperature is either too hot or too cold – Wait to charge If battery temperature is within operating temperature, there may be a fault connection – DO NOT charge battery |

Table 5.3: Charging Status (Continued)

| | |
|---|--|
|  Fast Flash Red | Battery under voltage recovery time out OR Loss of charge current control OR Excessive power supply voltage OR Fault connection happened – DO NOT charge battery |
|  Off | If battery is inserted into a successfully powered up charger, battery may have bad contact with charger |

Troubleshooting

If There is Fast Flash Red Indication:

- 1 Confirm the battery being used with the WRSM is listed in Table 5.1 and is good in condition.
- 2 Remove the battery and restart the Vehicular Charger.
- 3 If the symptom persist, please send the Vehicular Charger to the nearest Service Center for further verification.

If There is No LED Indication:

- 1 Check that the WRSM with battery or the battery is inserted correctly in the pocket.
- 2 Make sure that the CLA adapter is plugged into a CLA power source and the LED on the CLA adapter is on.
- 3 Confirm that the battery being used with the WRSM is listed in Table 5.1 .

NOTES

CHAPTER 6: REPLACEABLE PARTS

Other than the replaceable parts listed below, the PMMN4095_, PMMN4097_, PMLN6714_ and PMLN6716_ are not repairable.

The following parts are available:

Table 6.1: Replaceable Parts

| Part Number | Description |
|--------------|---|
| PMLN6743_ | Swivel Clip |
| 42009312001 | D-Ring Swivel Clip |
| PMKN4162_ | Mobile Microphone with Bluetooth Gateway Radio Interface Cable |
| PMKN4163_ | Mobile Microphone with Bluetooth Gateway USB Programmable Cable |
| PMNN4461_ | Battery Standard Li-Ion 1750M1800T |
| 25012022001* | Power Supply, Charger Switch Mode, 110 – 240 V US/NA/JPN/TAIWAN |
| 25012022002 | Power Supply, Charger Switch Mode, 110 – 240 V EURO |
| 25012022003 | Power Supply, Charger Switch Mode, 110 – 240 V UK |
| 25012022004 | Power Supply, Charger Switch Mode, 110 – 240 V CHINA |
| 25012022006 | Power Supply, Charger Switch Mode, 110 – 240 V AUS/NZ |

Table 6.1: Replaceable Parts

| Part Number | Description |
|----------------|--|
| 25012022007 | Power Supply, Charger Switch Mode, 110 – 240 V BRZ |
| 25012022008 | Power Supply, Charger Switch Mode, 110 – 240 V ARG |
| 25012022009 | Power Supply, Charger Switch Mode, 110 – 240 V KOR |
| HLN9073_ | Microphone Hang-up Clip |
| KT-SB1X-LANYD3 | Standard Lanyard with Velcro |

* Charger only UL approved when shipped with this power supply. (Applicable for North America region only)

CHAPTER 7: OPEN SOURCE SOFTWARE LEGAL NOTICE

This Motorola Solutions Product contains Open Source Software. For information regarding licenses, acknowledgments, required copyright notices and other usage terms, refer to the documentation for this Motorola Solutions Product at:

<https://businessonline.motorolasolutions.com>

Go to: **Resource Center > Product Information > Manual > Accessories > Remote Speaker Microphone**

CHAPTER 8: SERVICE AND SUPPORT

DO NOT disassemble the PMMN4095_, PMMN4097_, PMLN6714_ and PMLN6716_; they are not repairable. Order replacement parts listed in "REPLACEABLE PARTS" on page 41.

Please contact Motorola Solutions Customer Care as shown in Table 8.1 below for ordering or any technical troubleshooting assistance.

Table 8.1: Motorola Solutions Customer Care Phone Numbers

| Regions | Phone Number |
|---|---|
| US and Canada | 1-800-927-2744 |
| Latin America | (5) 257-6700 or (571) 602-1111 |
| European (Repair and Service Centre) | +49-30-6686-1555 |
| Asia | 1-800-88-0089 (Contact your Motorola Dealer for Support) |

CHAPTER 9: WARRANTY

Contact your Motorola Solutions dealer for detailed information on the standard warranty. The workmanship warranty guarantees against defects in workmanship under normal use and service.

NOTE: Warranty is void after customer replacement of any parts other than replacement parts listed.

Table 9.1: Warranty Period

| Name | Year |
|--|--------------|
| Wireless Remote Speaker Microphone PMMN4095_ | One (1) Year |
| Mobile Microphone with Bluetooth Gateway PMMN4097_ | One (1) Year |
| Dual Unit Charger PMLN6714_ | One (1) Year |
| Vehicular Charger PMLN6716_ | One (1) Year |
| Wireless Remote Speaker Microphone Battery PMNN4461_ | One (1) Year |

Limited Warranty

MOTOROLA COMMUNICATION PRODUCTS

I. WHAT THIS WARRANTY COVERS AND FOR HOW LONG:

MOTOROLA SOLUTIONS, INC. ("MOTOROLA") at its option, will at no charge either repair the Product (with new or reconditioned parts), replace it (with a new or reconditioned Product), or refund the purchase price of the Product during the warranty period provided it is returned in accordance with the terms of this warranty. Replaced parts or boards are warranted for the balance of the original applicable warranty period. All replaced parts of Product shall become the property of MOTOROLA.

This express limited warranty is extended by MOTOROLA to the original end user purchaser only and is not assignable or transferable to any other party. This is the complete warranty for the Product manufactured by MOTOROLA. MOTOROLA assumes no obligations or liability for additions or modifications to this warranty unless made in writing and signed by an officer of MOTOROLA.

Unless made in a separate agreement between MOTOROLA and the original end user purchaser, MOTOROLA does not warrant the installation, maintenance or service of the Product.

MOTOROLA cannot be responsible in any way for any ancillary equipment not furnished by MOTOROLA which is attached to or used in connection with the Product, or for operation of the Product with any ancillary equipment, and all such equipment is expressly excluded from this warranty. Because each system which may use the Product is unique, MOTOROLA disclaims liability for range, coverage, or operation of the system as a whole under this warranty.

II. GENERAL PROVISIONS:

This warranty sets forth the full extent of MOTOROLA'S responsibilities regarding the Product. Repair, replacement or refund of the purchase price, at MOTOROLA's option, is the exclusive remedy. THIS WARRANTY IS GIVEN IN LIEU OF ALL OTHER EXPRESS WARRANTIES. IMPLIED WARRANTIES, INCLUDING WITHOUT LIMITATION, IMPLIED WARRANTIES OF MERCHANTABILITY AND FITNESS FOR A PARTICULAR PURPOSE, ARE LIMITED TO THE DURATION OF THIS LIMITED WARRANTY. IN NO EVENT SHALL MOTOROLA BE LIABLE FOR DAMAGES IN EXCESS OF THE PURCHASE PRICE OF THE PRODUCT, FOR ANY LOSS OF USE, LOSS OF TIME, INCONVENIENCE, COMMERCIAL LOSS, LOST PROFITS OR SAVINGS OR OTHER INCIDENTAL, SPECIAL OR CONSEQUENTIAL DAMAGES ARISING OUT OF THE USER OR INABILITY TO USE SUCH PRODUCT, TO THE FULL EXTENT SUCH MAY BE DISCLAIMED BY LAW.

III. STATE LAW RIGHTS:

SOME STATES DO NOT ALLOW THE EXCLUSION OR LIMITATION OF INCIDENTAL OR CONSEQUENTIAL DAMAGES OR LIMITATION ON HOW LONG AND IMPLIED WARRANTY LASTS, SO THE ABOVE LIMITATION OR EXCLUSIONS MAY NOT APPLY.

This warranty gives specific legal rights, and there may be other rights which may vary from state to state.

IV. HOW TO GET WARRANTY SERVICE:

You must provide proof of purchase (bearing the date of purchase and Product item serial number) in order to receive warranty service and, also, deliver or send the Product item, transportation and insurance prepaid, to an authorized warranty service location. Warranty service will be provided by MOTOROLA through one of its authorized warranty service locations. If you first contact the company which sold you the

Product (e.g., dealer or communication service provider), it can facilitate your obtaining warranty service. You can also call MOTOROLA at 1-800-927-2744 US/Canada.

V. WHAT THIS WARRANTY DOES NOT COVER

- A Defects or damage resulting from use of the Product in other than its normal and customary manner.
- B Defects or damage from misuse, accident, water, or neglect.
- C Defects or damage from improper testing, operation, maintenance, installation, alteration, modification, or adjustment.
- D A Product subjected to unauthorized Product modifications, disassembles or repairs (including, without limitation, the addition to the Product of non-MOTOROLA supplied equipment) which adversely affect performance of the Product or interfere with MOTOROLA's normal warranty inspection and testing of the Product to verify any warranty claim.
- E Product which has had the serial number removed or made illegible.
- F Freight costs to the repair depot.
- G A Product which, due to illegal or unauthorized alteration of the software/firmware in the Product, does not function in accordance with MOTOROLA's published specifications or the FCC certification labeling in effect for the Product at the time the Product was initially distributed from MOTOROLA.
- H Scratches or other cosmetic damage to Product surfaces that does not affect the operation of the Product.
- I Normal and customary wear and tear.

VI. PATENT AND SOFTWARE PROVISIONS:

MOTOROLA will defend, at its own expense, any suit brought against the end user purchaser to the extent that it is based on a claim that the Product or parts infringe a United States patent, and MOTOROLA will pay those costs and damages finally awarded against the end use purchaser in any such suit which are attributable to any such claim, but such defense and payments are conditioned on the following:

- A That MOTOROLA will be notified promptly in writing by such purchaser of any notice of such claim;
- B That MOTOROLA will have sole control of the defense of such suit and all negotiations for its settlement or compromise; and
- C Should the Product or parts become, or in MOTOROLA's opinion be likely to become, the subject of a claim of infringement of a United States patent, that such purchaser will permit MOTOROLA, at its option and expense, either to produce for such purchaser the right to continue using the Product or parts or to replace or modify the same so that it becomes non-infringing or to grant such purchaser a credit for the Product or parts as depreciated and accept its return. The depreciation will be an equal amount per year over the lifetime of the Product or parts as established by MOTOROLA. MOTOROLA will have no liability with respect to any claim of patent infringement which is based upon the combination of the Product or parts furnished hereunder with software, apparatus or devices not furnished by MOTOROLA, nor will MOTOROLA have any liability for the use of ancillary equipment or software for furnished by MOTOROLA which is attached to or used in connection with the Product. The foregoing states the entire liability of MOTOROLA with respect to infringement of patents by the Product or any parts thereof.

Laws in the United States and other countries preserve for MOTOROLA certain exclusive rights for copyrighted MOTOROLA software such as the exclusive rights to reproduce in copies and distribute copies of such MOTOROLA software. MOTOROLA software may be used in only the Product in which the software was originally embodied and such software in such Product may not be replaced, copied, distributed, modified in any way, or used to produce any derivative thereof. No other use including, without limitation, alteration, modification, reproduction, distribution, or reverse engineering of such MOTOROLA software or exercise of rights in such MOTOROLA software permitted. No license is granted by implication, estoppel or otherwise under MOTOROLA patent rights or copyrights.

VII. GOVERNING LAW:

This Warranty is governed by the laws of the State of Illinois, U.S.A.

MOTOROLA, MOTO, MOTOROLA SOLUTIONS and the Stylized M logo are trademarks or registered trademarks of Motorola Trademark Holdings, LLC and are used under license. All other trademarks are the property of their respective owners. © 2014 Motorola Solutions, Inc. All rights reserved.

CAPÍTULO 1: PREFACIO

Guía de exposición a energía de radiofrecuencia y seguridad del producto para radios móviles de dos vías

¡ATENCIÓN!

La micrófono se restringe al uso ocupacional sólo para satisfacer requisitos de exposición a energía de RF de ICNIRP/FCC. Antes de utilizar este producto, lea la Guía de exposición a energía de radiofrecuencia y seguridad del producto que se incluye con el radio, la que contiene instrucciones para un uso seguro e información para tomar conciencia y controlar la energía de radiofrecuencia, para que cumpla con los estándares y reglamentos correspondientes.

El dispositivo cumple con la parte 15 de las reglas de FCC. La operación está sujeta a las dos siguientes condiciones: (1) Este dispositivo no puede causar interferencia dañina, y (2) este dispositivo debe aceptar cualquier interferencia recibida, incluida la interferencia puede causar funcionamiento indeseado. **Cualquier cambio o modificación que no esté expresamente aprobado por Motorola puede invalidar la autoridad del usuario para operar este dispositivo.**

Información sobre la batería:

La batería se envía con una carga nominal entre 30 % y 50 %. La batería debe almacenarse entre -10 °C (14 °F) y 30 °C (86 °F) para reducir la permanente pérdida de capacidad.

PRECAUCIÓN: Si guarda los accesorios con una carga completa a altas temperaturas, puede reducir de manera permanente la vida útil de la batería interna.

Información importante:

- Mantenga el micrófono en posición vertical y que esté al menos a 2,5 centímetros (una pulgada) de la nariz o los labios.
- Funcionamiento del equipo ajustado al cuerpo. Cuando el micrófono se usa en el cuerpo, utilice siempre un clip aprobado por Motorola. Es importante el uso de accesorios para llevar el equipo en el cuerpo, porque el uso de accesorios que no están aprobados por Motorola puede causar que el nivel de exposición supere los límites de exposición a radiofrecuencia en ambientes profesionales/controlados de FCC.
- Utilice únicamente baterías suministradas o de repuesto autorizadas por Motorola. El uso de baterías no autorizadas por Motorola puede infringir las directrices sobre exposición a las señales de radiofrecuencia aplicables (IEEE, ICNIRP o FCC).
- NO cargue el accesorio a temperaturas inferiores a 0 °C (32 °F) o superiores a 45 °C (113 °F). NO almacene el accesorio en lugares con exposición directa a la luz solar o donde las temperaturas puedan sobrepasar este rango como, por ejemplo, dentro de un automóvil estacionado.
- Si guarda los accesorios con una carga completa a altas temperaturas, puede reducir de manera permanente la vida útil de la batería interna.
- La vida útil de la batería puede reducirse de manera temporal a bajas temperaturas.

Seguridad acústica

La exposición a ruidos fuertes de cualquier fuente durante períodos prolongados podría afectar la audición de manera temporal o permanente. Cuanto más alto sea el volumen del radio, más rápido se verá afectada la audición. En ocasiones, el daño a la audición provocado por ruidos fuertes es indetectable en un principio y puede tener efecto acumulativo.

Para proteger la audición:

- Use el volumen más bajo necesario para hacer su trabajo.
- Aumente el volumen solo si se encuentra en un ambiente ruidoso.
- Reduzca el volumen antes de conectar los auriculares o el audífono.
- Limite el tiempo durante el cual usa los auriculares o los audífonos a volumen alto.
- Cuando use el radio sin audífonos o auriculares, no ponga el altavoz del radio directamente en la oreja.

INFORMACIÓN DE SEGURIDAD SOBRE CARGADORES

Información importante sobre seguridad

El presente documento contiene instrucciones de seguridad y funcionamiento importantes. Lea estas instrucciones atentamente y consérvelas para referencia futura.

Antes de usar el cargador de la batería, lea todas las instrucciones y las marcas de advertencia en (1) el cargador de unidad doble / cargador para vehículos, (2) la batería y (3) el micrófono remoto para altavoz inalámbrico (WRSM).

ADVERTENCIAS



ADVERTENCIA

1. Para reducir el riesgo de lesiones, cargue solo las baterías recargables autorizadas por Motorola que se indican en la Tabla 1.1. Otras baterías pueden explotar, lo que puede causar lesiones personales y daños.
2. El uso de accesorios no recomendados por Motorola puede ocasionar riesgo de incendio, descarga eléctrica o lesiones.
3. Para reducir el riesgo de daños al enchufe eléctrico y al cable eléctrico del cargador de unidad doble (DUC), tire el enchufe en lugar del cable cuando desconecte el cargador.
4. Para reducir el riesgo de daños al Adaptador para encendedor de cigarrillos (CLA) y al cable del cargador para vehículos, tire el CLA en lugar del cable cuando desconecte el cargador.
5. No se debe utilizar un alargador, a menos que sea completamente necesario. El uso de un alargador inapropiado podría ocasionar un riesgo de incendio y de descarga eléctrica. Si se debe usar un alargador, asegúrese de que el tamaño del cable sea de 18 AWG para longitudes de hasta 30,48 m (100 pies) y de 16 AWG para longitudes de hasta 45,72 m (150 pies).
6. Para reducir el riesgo de incendio, descarga eléctrica o lesiones, NO haga funcionar el cargador si está roto o dañado. Llévelo a un representante de mantenimiento de Motorola calificado.
7. NO desarme el cargador. No se puede reparar y no hay repuestos disponibles. Desarmar el cargador puede provocar el riesgo de descarga eléctrica o incendio.
8. Para reducir el riesgo de descarga eléctrica del DUC, desenchufe el cargador de la toma de corriente de CA antes de intentar realizar cualquier mantenimiento o limpieza.
9. Para reducir el riesgo de descargas eléctricas del cargador para vehículos, desenchúfelo de la fuente de alimentación del CLA antes de realizar cualquier tarea de mantenimiento o limpieza.
10. Este es un producto clase A. En un entorno doméstico, este producto podría causar interferencias de radio y es probable que el usuario deba tomar ciertas medidas al respecto.

Tabla 1.1: Batería autorizada de Motorola

| Número (de pieza) del kit | Plataforma/Descripción |
|---------------------------|---|
| PMNN4461_ | Batería de iones de litio estándar 1750M1880T |

NOTA: El cargador de unidad no está diseñado para adaptarse a la bandeja de baterías alcalinas.

PAUTAS DE SEGURIDAD OPERATIVA

Cargador de unidad doble PMLN6714_

- Este equipo no debe usarse en exteriores. Solo use en ubicaciones/ condiciones secas.
- Compruebe que el WRSM con batería o batería independiente esté seco antes de insertarlo en el cargador de unidad doble.
- Conecte los equipos solo a una fuente de alimentación conectada correctamente con el voltaje correcto (según se especifique en el producto). Desconecte el equipo del voltaje de línea, retirando el enchufe principal.
- La toma de corriente a la cual están conectados estos equipos debe estar cerca de estos y debe ser de fácil acceso.
- La temperatura ambiente máxima alrededor del cargador de unidad doble no debe superar los 50 °C (122 °F).
- El voltaje de salida de la unidad de alimentación no debe exceder los valores especificados en la etiqueta del producto ubicada en la fuente de alimentación.

- Asegúrese de que el cable esté ubicado en lugares en que las personas no puedan pisarlo ni tropezarse con él, o en lugares en que el cable no esté expuesto a agua, daño o tensión.

Cargador para vehículos PMLN6716_

- Los equipos deberán utilizarse en el vehículo y en condiciones secas. Tenga en cuenta que la lluvia o la nieve pueden llegar al equipo, por ejemplo, mediante una ventana abierta en el vehículo.
- Compruebe que el WRSM con batería o batería independiente esté seco antes de insertarlo en el cargador para vehículos.
- Conecte los equipos solo a una toma adecuada del encendedor para cigarrillos del vehículo con el voltaje correcto (según se especifica en el producto). Desconecte el equipo del voltaje de línea quitando el CLA.
- La temperatura ambiente máxima alrededor del cargador para vehículos no debe exceder los 60 °C (140 °F).
- El voltaje de salida de la toma para el encender de cigarrillos del vehículo encendedores no debe exceder los valores especificados en la etiqueta del producto ubicada en la parte del cargador.
- Asegúrese de que el cable esté ubicado en lugares en que las personas no puedan pisarlo ni tropezarse con él, o en lugares en que el cable no esté expuesto a agua, daño o tensión.

COMPATIBILIDAD CON RADIOS

El gateway Bluetooth® del micrófono móvil es compatible con los radios que aparecen a continuación:

Tabla 1.2: Compatibilidad con radios

| Región | Serie de modelo |
|-------------------------------|---|
| América del Norte | XPR5550*, XPR5350*, XPR4580, XPR4550, XPR4380 y XPR4350. |
| Latinoamérica | DGM8500*, DGM8000*, DGM6100, DGM5500*, DGM5000* y DGM4100. |
| Europa | DM4601*, DM4600*, DM4401*, DM4400*, DM3601, DM3600 DM3401 y DM3400. |
| Asia Pacífico y Medio Oriente | XIR M8600*, XIR M8200, DM4600, DM4400, DM3600 y DM3400. |

NOTA: *Sólo es compatible con el cabezal de control con pantalla numérica PMLN5677B y el cabezal de control con pantalla a color PMLN5678B o posterior.

COMPATIBILIDAD CON SOFTWARE

Las soluciones inalámbricas de largo rango son compatibles con la versión de software pod inalámbrico de misión crítica versión R01.05.00 o posterior.

CAPÍTULO 2: WIRELESS RSM PMMN4095_



El micrófono remoto para altavoz inalámbrico (WRSR) PMMN4095 está diseñado para usarse con el gateway Bluetooth® del micrófono móvil PMMN4097.

PREPARACIÓN DEL WRSR PARA SU USO

Arme el WRSR siguiendo estos pasos:

| | |
|--------------------------------------|----------|
| Montaje del clip giratorio | página 2 |
| Colocación de la batería | página 2 |
| Extracción de la batería | página 3 |
| Carga de la batería | página 3 |
| Selección de idioma | página 4 |
| Posiciones de uso recomendadas | página 5 |

Montaje del clip giratorio

Inserte el clip giratorio a través de la ranura de la batería. Gire el clip hasta la posición correcta según se indica en la Figura 2.1 a continuación.



Figura 2.1: Montaje del clip giratorio

Colocación de la batería

Con el WRSM apagado, alinee la batería con el chasis posterior y encájelo completamente hasta que el pestillo de la batería quede enganchado.

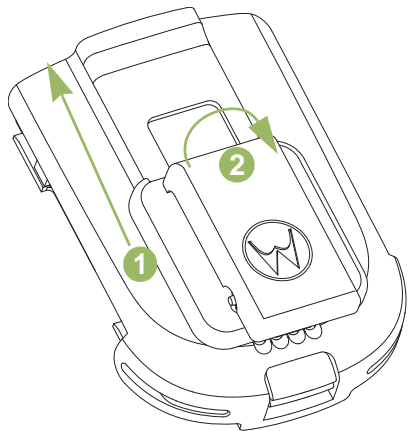

Figura 2.2: Colocación de la batería en el WRSM

Extracción de la batería

Para quitar la batería, levante el pestillo de la batería y tire de la batería hacia atrás hasta que esté completamente desconectada del chasis posterior.



Figura 2.3: Extracción de la batería del WRSM

Carga de la batería



Figura 2.4: Posición de carga del WRSM con la batería conectada



ADVERTENCIA

Para evitar una posible explosión:

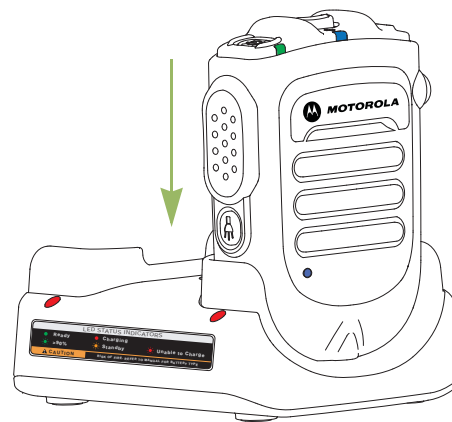
- **NO** cambie la batería en un área designada como “atmósfera peligrosa”.
- **NO** incinere las baterías.

La batería aprobada por Motorola que se entrega con el WRSM se encuentra descargada. Antes de utilizar una batería nueva, cargue completamente la batería nueva para asegurar una capacidad y rendimiento óptimos.

NOTA: Si carga la batería mientras esta se encuentra conectada al WRSM, apáguelo para asegurarse de que se cargue completamente.

Cargador de la batería

Para cargar la batería, colóquela (con o sin el WRSM) en un cargador aprobado por Motorola. Cuando inserte inicialmente la batería en el cargador, el LED del cargador se encenderá de color rojo. NO utilice el WRSM hasta que el LED del cargador se ilumine de color verde.

El LED del cargador indica el progreso de la carga; consulte el Capítulo 4 y el Capítulo 5 o la etiqueta impresa en el cargador.

Alinee la ranura de la batería con el riel del cargador y encájela. Consulte la Figura 2.4.

Selección de idioma

Encienda el WRSM manteniendo presionado el botón de encendido hasta que oiga las indicaciones de voz de selección de idioma.

Siga el procedimiento que se describe a continuación si desea restablecer a su idioma deseado.

Procedimiento:

- 1 Mantenga presionado el botón de encendido durante 6 segundos después de que se ilumine la indicación del LED de encendido para ingresar a la función de selección de idioma.
- 2 Seleccione el idioma deseado presionando el botón PTT. Consulte la Tabla 2.1 más abajo para obtener información sobre los indicadores de selección Idioma.

Tabla 2.1: Indicadores de selección de idioma

| Estado | LED indicador de alimentación | Aviso de voz |
|---------------------|-------------------------------|--|
| Selección de idioma | LED iluminado | “For English press PTT now” (avisos de selección del menú) |



Figura 2.5: Selección de idioma

Posiciones de uso recomendadas

Para obtener un rendimiento óptimo, use el WRSM tal y como se muestra en la Figura 2.6 a continuación.

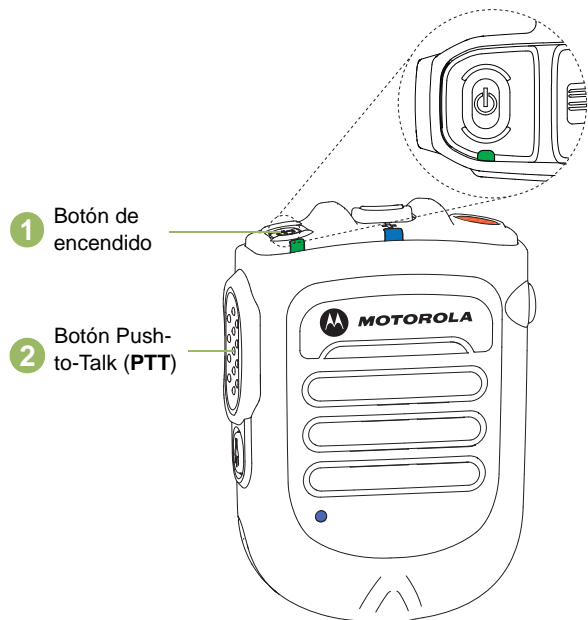

Figura 2.6: Posiciones de uso recomendadas

NOTA: Cuando el WRSM se usa en el cuerpo, utilice siempre un clip aprobado por Motorola. Es importante el uso de accesorios para llevar el equipo en el cuerpo, porque el uso de accesorios que no están aprobados por Motorola puede causar que el nivel de exposición supere los límites de exposición a radiofrecuencia en ambientes profesionales/controlados de FCC.

IDENTIFICACIÓN DE LOS INDICADORES Y CONTROLES DEL WRSM

Dedique unos minutos a revisar la siguiente información:

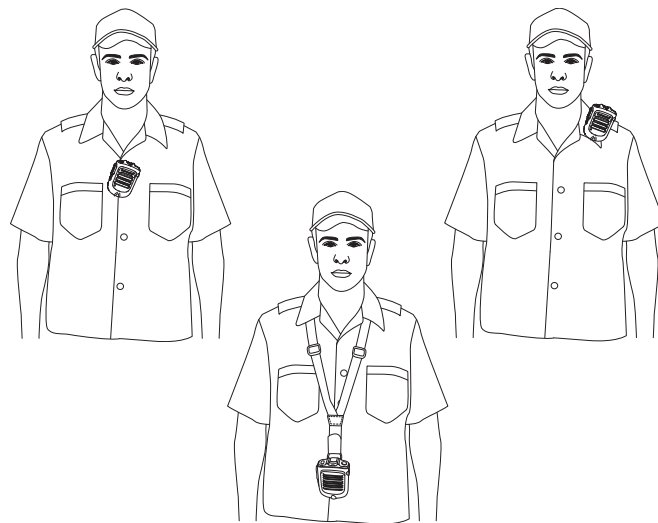
Descripción general del WRSM página 6

Indicadores de alimentación y alertas de la batería página 7

Indicadores de audio página 7

Descripción general del WRSM





Figura 2.7: Descripción general del micrófono remoto para altavoz inalámbrico

Indicadores de alimentación y alertas de la batería

El WRSM funciona con batería. Es muy importante prestar atención a la advertencia de batería baja que se describe en la Tabla 2.2 para evitar un funcionamiento incorrecto del WRSM.

Tabla 2.2: Indicadores de alimentación y alertas de la batería

| Estado | LED indicador de alimentación | Indicación de tonos | Vida útil restante de la batería |
|------------------------------|--|---------------------------------------|--|
| Batería normal |  Verde | Sin tono | 11 horas (con carga completa) - 30 minutos |
| Batería baja |  Ámbar | Tono de batería baja cada 2 minutos | Menos de 30 minutos |
| Estado crítico de la batería |  Rojo | Tono de batería baja cada 30 segundos | Menos de 10 minutos |

Indicadores de audio

Tabla 2.3: Indicadores de audio

| Estado | LED de indicación de audio |
|---|---|
| Audio no disponible, Dispositivo no emparejado |  APAGADO |
| Audio disponible, Buena señal |  Azul intermitente |
| Audio disponible, Señal débil / Límite del rango |  Ámbar intermitente |
| Audio disponible, Silencio |  Rojo intermitente |
| Audio no disponible, Desconectado/reconectando |  Azul fijo |
| Audio no disponible, Desconectado/reconectando y silenciado |  Rojo fijo |

FUNCIONAMIENTO GENERAL DEL WRSM

Una vez que comprenda cómo se configura el WRSM, está listo para usarlo. Utilice esta guía de navegación para familiarizarse con las características básicas:

| | |
|--|-----------|
| Encendido/apagado del WRSM | página 8 |
| Control de volumen | página 9 |
| Emparejamiento del WRSM | página 9 |
| Transferir audio | página 10 |
| Conexión posterior | página 10 |
| Indicación de advertencia de señal débil / fuera del rango | página 11 |
| Botón programable (botón naranja) | página 12 |
| Botón de luz de trabajo | página 12 |
| Modo oscuro | página 12 |
| Accesorio de audio del receptor secundario | página 13 |
| Indicación y manipulación de falla detectada | página 13 |
| Solución de problemas | página 14 |
| Actualización de firmware | página 14 |
| Etiqueta Anatel | página 14 |

Encendido/apagado del WRSM

Para encender el WRSM, mantenga presionado el botón de encendido hasta que se oiga el aviso “Motorola Solutions”. Para apagarlo, presione el botón de encendido hasta que el WRSM se apague.



Figura 2.8: Encendido del WRSM

Tabla 2.4: LED de encendido/apagado e indicadores de tono

| Potencia | LED indicador de alimentación | Indicación de tonos | Aviso de voz |
|-----------|--|----------------------|--------------------------------|
| ENCENDIDO | El LED azul parpadea 3 veces | “Motorola Solutions” | “Motorola Solutions, Power On” |
| APAGADO | El LED parpadea 3 veces y luego se apaga | Tono de apagado | “Power Off” |

Control de volumen

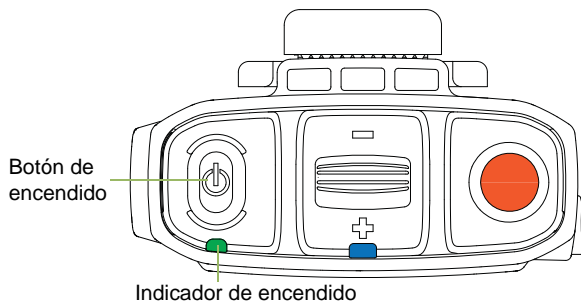
Para subir el volumen, empuje la palanca de volumen hacia el símbolo . Para bajar el volumen, empuje la palanca hacia el símbolo .

Para silenciar el volumen, sostenga la palanca hacia el símbolo durante 2 segundos. Para activarlo, empuje la palanca hacia el símbolo o pulse el botón PTT. El volumen vuelve al nivel anterior.



Figura 2.9: Control de volumen

El color del LED indicador de audio cambia según la Tabla 2.3.

Emparejamiento del WRSM

Procedimiento:

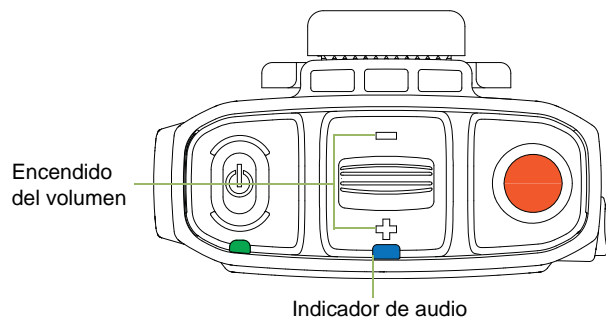
- 1 Asegúrese de tanto el radio como el WRSM estén encendidos.
- 2 Coloque el punto azul (punto de emparejamiento seguro) en el WRSM a 2,5 cm (1") de distancia del punto azul (punto de emparejamiento seguro) del gateway del micrófono móvil. Consulte la Figura 2.10.
- 3 Durante el emparejamiento, el LED indicador de audio parpadea según el estado de emparejamiento. Consulte la Tabla 2.5 para emparejar los indicadores.

Tabla 2.5: LED de emparejamiento, indicación de tonos y aviso de voz

| Estado | LED de indicación de audio | Indicación de tonos | Aviso de voz |
|---------------------------------------|----------------------------|--|--|
| No está emparejado | Apagado | Tono de emparejamiento listo tono cada 2 minutos | "Touch blue dots together to connect" cada 2 minutos |
| Emparejamiento correcto | LED iluminado | Tono de emparejamiento correcto | "Connecting" |
| Enlace inalámbrico conectado con host | Pulso LED | Tono conectado | "Connected" |

Tabla 2.5: LED de emparejamiento, indicación de tonos y aviso de voz (continuación)

| Estado | LED de indicación de audio | Indicación de tonos | Aviso de voz |
|--|----------------------------|-------------------------------------|------------------|
| Enlace inalámbrico desconectado del host | LED iluminado | Tono de desconectado cada 2 minutos | "Disconnected" * |

NOTA: *Oír el tono de desconectado cada 2 minutos después de que el WRSM indique "Disconnected".



Figura 2.10: Emparejamiento del WRSM

Si el WRSM se ha emparejado con un gateway del micrófono móvil y ahora tiene que emparejarse con un gateway del micrófono móvil diferente, el WRSM no tiene que borrar su emparejamiento anterior. El emparejamiento anterior se borrará automáticamente al emparejarse con un nuevo gateway del micrófono móvil.

Transferir audio

Procedimiento:

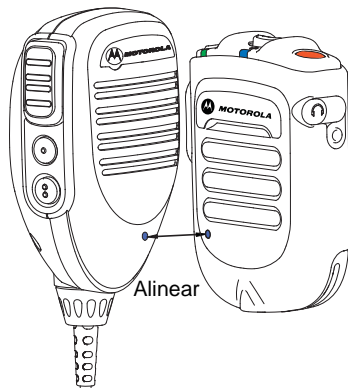
- 1 Presione el botón PTT en el gateway del micrófono móvil para desemparejar y el audio volverá al radio móvil.
- 2 De otra manera, coloque el punto azul (punto de emparejamiento seguro) en el WRSM a 2,5 cm (1") de distancia del punto azul (punto de emparejamiento seguro) en el gateway del micrófono móvil. El sonido se ruta de vuelta al radio móvil/gateway del micrófono móvil. El LED de indicación de audio en el WRSM no se encenderá.

Conexión posterior

Mismo host:

Si se pierde el enlace inalámbrico, la conexión se restablecerá automáticamente cuando el host y el WRSM se encuentren en un rango de comunicación.



Figura 2.11: Rango de comunicación

Nuevo host:

Siga los pasos de "Emparejamiento del WRSM" en la página 9 para una nueva conexión.

Indicación de advertencia de señal débil / fuera del rango

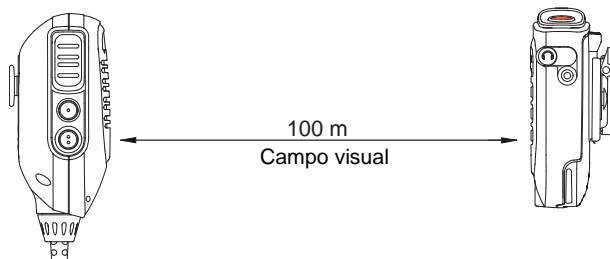
Recibirá una indicación de advertencia de señal débil / fuera del rango en caso de que el WRSM esté cerca de perder el enlace inalámbrico en una zona límite de Bluetooth.

Este indicador de advertencia se desactivará si el usuario se acerca o si la calidad de la señal mejora.

Consulte el Tabla 2.6 más abajo para obtener información sobre indicación de advertencia de señal débil / fuera del rango:

Tabla 2.6: Indicador de advertencia de señal débil / fuera del rango

| Estado | LED de indicación de audio | Indicación de tonos |
|-------------------------------|--|---------------------|
| Señal débil / fuera del rango | LED ámbar iluminado durante 2 segundos | Tono de error |

Botón Push-to-talk (PTT)

Para hablar, mantenga presionado el botón PTT. Suelte el botón PTT para escuchar. El micrófono se activa cuando presiona el botón PTT.



Figura 2.12: Cómo presionar el botón Push-to-Talk

Botón programable (botón naranja)

Este botón programable se asigna al botón con 2 puntos del gateway del micrófono móvil. Al presionar el botón programable en el WRSM se activará el conjunto de eventos en el botón con 2 puntos. El botón con 2 puntos se puede programar a través del software de programación para el cliente (CPS) del radio. La Guía del usuario del radio contiene una descripción completa de las funciones programables que están disponibles a través de este botón.

Botón de luz de trabajo

Presione el botón de luz de trabajo durante 1 segundo para encender/apagar la luz.

Durante batería baja/crítica, el indicador luminoso parpadea durante 30 segundos y se apagará automáticamente.

NOTA: El botón de luz de trabajo se desactiva cuando el WRSM se encuentra en modo oscuro.

Modo oscuro

El modo oscuro permite desactivar los LED del WRSM.

IMPORTANTE: Cuando el WRSM está en modo oscuro y silenciado, todas las indicaciones se desactivarán.

Para activar la función de modo oscuro, siga los pasos a continuación:

Procedimiento:

- 1 Mantenga presionado el botón de luz de trabajo hasta que el modo oscuro se encienda. La luz de trabajo parpadeará durante 1 segundo tras ingresar o salir del modo oscuro.
- 2 Consulte la Tabla 2.7 a continuación para obtener información sobre los indicadores de modo oscuro.

NOTA: Para desactivar la función de modo oscuro, presione el botón de luz de trabajo durante 3 segundos.

Tabla 2.7: Indicadores de modo oscuro

| Indicación | Indicador de alimentación, indicación de audio y LED de luz de trabajo | Indicación de tonos | Aviso de voz |
|-------------------------|--|---------------------|---|
| Modo oscuro encendido | LED iluminado durante 1 segundo, luego se apaga | Tono "modo oscuro" | "Lights OFF, Press and hold Tasklight Button to switch lights ON" |
| Modo oscuro desactivado | LED iluminado durante 1 segundo | Tono "modo oscuro" | "Lights ON" |

NOTA: Los tres LED (indicador de encendido, indicador de audio e indicador luminoso) parpadean durante 1 segundo y se apagan al mismo tiempo cuando se enciende o apaga el modo oscuro.

Accesorio de audio del receptor secundario

Cuando se conecta un accesorio secundario al conector de audio, el audio se enruta a través del accesorio secundario

Conexión de un accesorio de audio del receptor secundario

Levante la cubierta contra polvo y gírela en 90°. Enchufe la cubierta contra polvo en la ranura de la carcasa. Inserte el accesorio de audio del receptor secundario en un conector de audio de 3,5 mm.



Figura 2.13: Conexión de un accesorio de audio del receptor secundario

Accesorios opcionales

Tabla 2.8: Accesorios opcionales

| Número de pieza | Descripción |
|-----------------|---|
| RLN4941_ | Auricular con cable en espiral y conector en ángulo recto de 3,5 mm |
| RLN4885_ | Audífono receptor para micrófono remoto para altavoz |

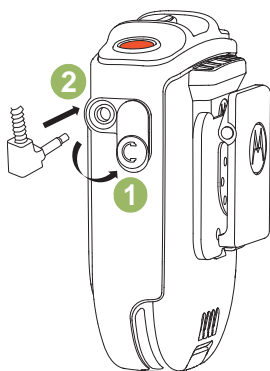
NOTA: Es posible que algunos números de pieza tengan prefijo regional, como AA, MD o AZ.

Indicación y manipulación de falla detectada

Cualquier error en el producto se indica con parpadeos en rojo y verde alternados, y se escucha una indicación de falla detectada (tono/aviso de voz). El WRSM se recuperará unos segundos más tarde.

Solución de problemas

Si en cualquier momento no se puede restablecer la conexión inalámbrica o el WRSM no funciona correctamente:

Procedimiento:

- 1 Apague y encienda el WRSM y el radio de dos vías.
- 2 Consulte "Emparejamiento del WRSM" en la página 9 para repetir el proceso de conexión.

Actualización de firmware

La actualización de firmware está disponible para este WRSM y solo se puede actualizar a través de su distribuidor. Consulte con su distribuidor para obtener más información sobre las actualizaciones de firmware más recientes.

NOTA: NO cargue el WRSM con este puerto micro USB, se debe usar estrictamente solo para la actualización del firmware.



Figura 2.14: Ubicación del puerto micro USB

Etiqueta Anatel

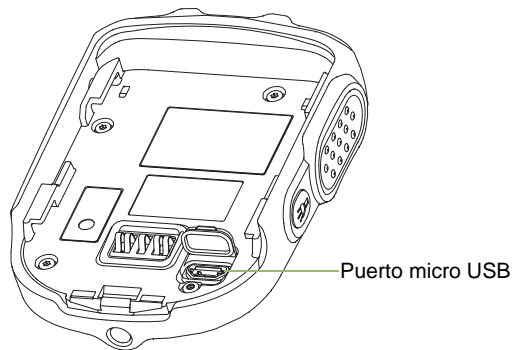

Este equipo funciona como usuario secundario, por lo que no tendrá derecho a la protección contra interferencias perjudiciales, incluso si están generadas por equipos similares, y no debe causar interferencias perjudiciales en los sistemas que funcionan como usuarios principales.

CAPÍTULO 3: GATEWAY BLUETOOTH® DEL MICRÓFONO MÓVIL PMMN4097



El gateway Bluetooth del micrófono móvil PMMN4097 está diseñado para usarse con el micrófono remoto para altavoz inalámbrico PMMN4095.

PREPARACIÓN DEL GATEWAY DEL MICRÓFONO MÓVIL PARA SU USO

Ensamble el gateway del micrófono móvil siguiendo estos pasos:

| | |
|--|-----------|
| Instalación del gateway del micrófono móvil en un radio móvil | página 16 |
| Montaje del clip para colgar el micrófono. | página 16 |
| Conexiones finales. | página 16 |

Instalación del gateway del micrófono móvil en un radio móvil

Seleccione cuidadosamente la ubicación de la instalación para el gateway del micrófono móvil. Planifique la instalación de modo que el gateway del micrófono móvil esté al alcance del usuario, pero que no interfiera con el funcionamiento del vehículo. Debe tener en cuenta también el funcionamiento de otros accesorios para vehículos. Las funciones asignadas al switch de conexión del radio móvil no son compatibles con la solución inalámbrica de grandes rangos. Por lo tanto, las funciones del switch de conexión deben estar configuradas en desactivado en el radio móvil.

Montaje del clip para colgar el micrófono

Una vez que haya decidido el lugar para la instalación, realice los siguientes pasos:

Procedimiento:

- 1 Compruebe que la superficie de montaje seleccionada es lo suficientemente fuerte, como para soportar el equipo de montaje y el gateway del micrófono móvil.
- 2 Utilice la base del clip para colgar el micrófono como plantilla para marcar el centro con un punzón y perforar dos orificios de 3 mm (1/8") de diámetro. Tenga cuidado de no dañar cables o ningún otro componente del vehículo al perforar los orificios.
- 3 Utilice los dos tornillos autorroscantes suministrados para montar y asegurar el clip para colgar el micrófono.



Figura 3.1: Instalación del soporte de montaje

Conexiones finales

Cuando el clip para colgar el micrófono está instalado y asegurado, siga los pasos a continuación:

Procedimiento:

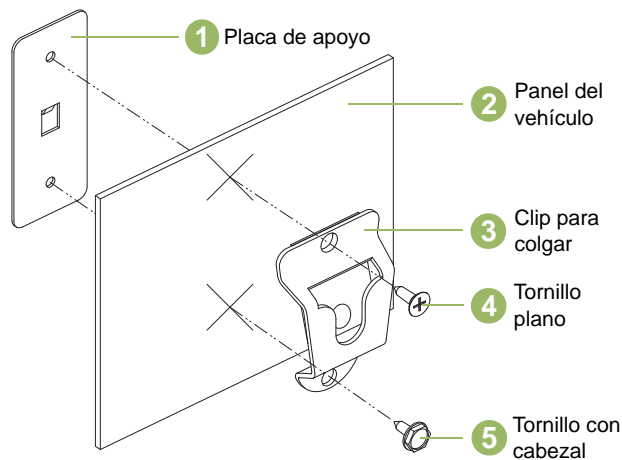
- 1 Encaje el gateway del micrófono móvil en el clip para colgar el micrófono.
- 2 Conecte el cable en espiral móvil del gateway del micrófono móvil al conector del gateway del micrófono móvil en la parte frontal del radio. Alinee los pasadores del conector y luego gire el collar exterior en el sentido horario para que encaje en su lugar.

IDENTIFICACIÓN DE LOS CONTROLES DEL GATEWAY DEL MICRÓFONO MÓVIL

Dedique unos minutos a revisar la siguiente información:

Descripción general del gateway del micrófono móvil página 17

Configuración de los botones programables. página 18

Descripción general del gateway del micrófono móvil



Figura 3.2: Descripción general del gateway del micrófono móvil

Configuración de los botones programables

El botón con un punto y dos puntos en el gateway del micrófono móvil se pueden programar a través del software de programación para el cliente (CPS) del radio. La Guía del usuario del radio contiene una descripción completa de las funciones programables que están disponibles a través de estos botones. Consulte con su distribuidor para obtener más información sobre asistencia técnica de botones programables.

NOTA: El botón programable (naranja) en el WRSM está asignado para que funcione como botón con 2 puntos en el gateway del micrófono móvil.

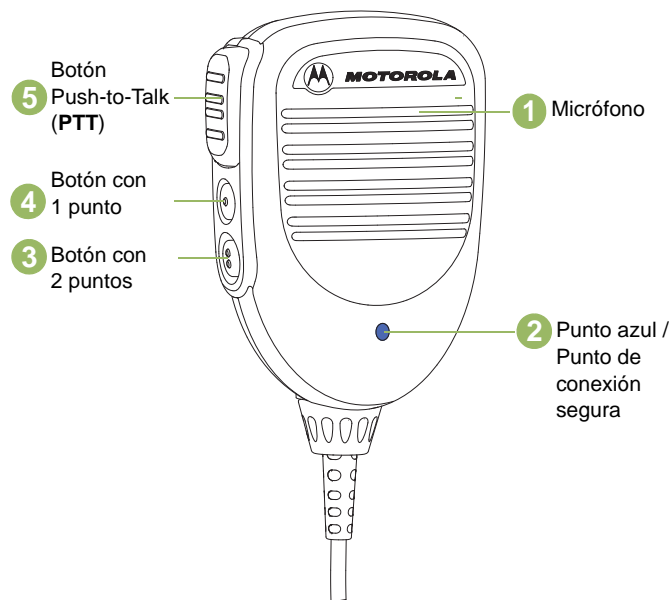
FUNCIONAMIENTO GENERAL DEL GATEWAY DEL MICRÓFONO MÓVIL

Una vez que comprenda cómo se configura el gateway del micrófono móvil, está listo para usarlo. Utilice esta guía de navegación para familiarizarse con las características básicas:

| | |
|--|-----------|
| Emparejamiento del gateway del micrófono móvil con el WRSM | página 19 |
| Emparejamiento del gateway del micrófono móvil con PTT inalámbrico | página 19 |
| Transfiera audio o sustituya con un nuevo dispositivo inalámbrico | página 20 |
| Pérdida del enlace inalámbrico | página 20 |
| Restauración del enlace inalámbrico | página 20 |
| Funcionamiento del gateway del micrófono móvil | página 21 |
| Desconexión del gateway del micrófono móvil del radio móvil | página 22 |
| Sustitución cable en espiral | página 22 |
| Etiqueta Anatel | página 22 |

Emparejamiento del gateway del micrófono móvil con el WRSM

Procedimiento:

- 1 Asegúrese de que tanto el gateway de micrófono móvil como el WRSM estén encendidos.
- 2 Coloque el punto azul (punto de emparejamiento seguro) en el gateway del micrófono móvil a 2,5 cm (1") de distancia del punto azul (punto de emparejamiento seguro) del WRSM. El gateway del micrófono móvil permite un máximo de un dispositivo de audio inalámbrico y un dispositivo PTT inalámbrico con el cual emparejarse.
- 3 El gateway del micrófono móvil se debe volver a emparejar (se vuelve a conectar) a cada encendido.

NOTA: Si el gateway del micrófono móvil que se va a emparejar con otro dispositivo inalámbrico como PTT inalámbrico, el dispositivo debe estar colocado en modo de emparejamiento.



Figura 3.3: Emparejamiento del gateway del micrófono móvil con el WRSM

IMPORTANTE: No se producirá ningún sonido del radio móvil una vez que el WRSM esté emparejado con el gateway del micrófono móvil. El sistema no está diseñado para que salga audio tanto del radio móvil como del WRSM simultáneamente. Al presionar el botón PTT en el gateway del micrófono móvil mientras el WRSM está en uso, se desconectará el WRSM y el audio volverá al radio móvil.

Emparejamiento del gateway del micrófono móvil con PTT inalámbrico

Procedimiento:

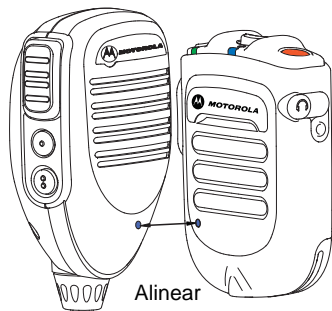
- 1 Asegúrese de que el gateway del micrófono móvil y el PTT inalámbrico estén encendidos y en modo de emparejamiento.
- 2 Coloque el punto azul (punto de emparejamiento seguro) en el gateway del micrófono móvil a 5 cm (2") de distancia del punto azul (punto de emparejamiento seguro) del PTT inalámbrico.
- 3 El rango de conexión del PTT inalámbrico con el gateway del micrófono inalámbrico es de hasta 10 m. Tenga en cuenta que el PTT inalámbrico tendrá un menor rango de conexión en comparación con el WRSM.

IMPORTANTE: Si el PTT inalámbrico se emparejó con el gateway del micrófono móvil antes del dispositivo de audio, el emparejamiento se guardará pero el PTT inalámbrico se desconectará. El PTT inalámbrico se conectará cuando un dispositivo de audio está conectado.



Figura 3.4: Emparejamiento del gateway del micrófono móvil con un PTT inalámbrico

NOTA: Cuando el PTT inalámbrico tiene baja potencia, el WRSM indica un tono de batería baja.

Transfiera audio o sustituya con un nuevo dispositivo inalámbrico

Procedimiento:

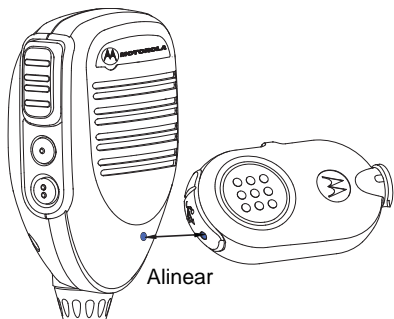
- 1 Presione el botón PTT en el gateway del micrófono móvil para desemparejar y el audio volverá al radio móvil.
- 2 De otra manera, coloque el punto azul (punto de emparejamiento seguro) en el WRSM a 2,5 cm (1") de distancia del punto azul (punto de emparejamiento seguro) en el gateway del micrófono móvil. El sonido se ruta de vuelta al radio móvil/gateway del

micrófono móvil. El LED de indicación de audio en el WRSM no se encenderá.

Para emparejar con un nuevo dispositivo inalámbrico:

Siga el procedimiento de "Emparejamiento del gateway del micrófono móvil con el WRSM" en la página 19 para un nuevo emparejamiento.

NOTA: Si el gateway del micrófono móvil se ha emparejado con un WRSM y ahora necesita emparejarse con un dispositivo diferente, el gateway del micrófono móvil no tiene que borrar su emparejamiento anterior. El emparejamiento anterior se borrará automáticamente al emparejarse con un nuevo dispositivo.

Pérdida del enlace inalámbrico

En caso de interferencia o si el gateway del micrófono móvil recibe un aviso del indicador de advertencia de señal débil / fuera del rango, se puede perder el enlace entre el WRSM y el gateway del micrófono móvil.

Si el enlace entre el WRSM y el gateway del micrófono móvil se pierde, el audio recibido se enruta automáticamente de vuelta al altavoz del radio.

Restauración del enlace inalámbrico

NOTA: Una vez que el dispositivo inalámbrico está en el rango o después de haber cesado la interferencia, se restaura el enlace entre el WRSM y el gateway del micrófono móvil.

Funcionamiento del gateway del micrófono móvil

Transmisión

Para transmitir utilizando el gateway del micrófono móvil, siga los pasos a continuación:

Procedimiento:

- 1 Mantenga pulsado el gateway del micrófono móvil aproximadamente a 5 cm (2") de su boca.
- 2 Presione el botón PTT.
- 3 Hable directamente a las aberturas de la rejilla situadas en la parte central superior de la cara del gateway del micrófono móvil.
- 4 Suelte el botón PTT para escuchar.
- 5 Cuando el gateway del micrófono móvil está en uso, no hay audio en el WRSM.

NOTA: El audio continuará a través del gateway del micrófono móvil hasta que el WRSM se reconecte al gateway del micrófono móvil mediante la alineación de los puntos de emparejamiento azules.



Figura 3.5: Uso del gateway del micrófono móvil

Desconexión del gateway del micrófono móvil del radio móvil

Para desconectar el gateway del micrófono móvil del radio móvil, siga los pasos a continuación:

Procedimiento:

- 1 Gire el anillo de bloqueo del gateway del micrófono móvil un cuarto de vuelta en sentido antihorario.
 - 2 Tire del cable del conector de interfaz de accesorio para liberarlo.
-

Sustitución cable en espiral

Para quitar el cable en espiral PMMN4097, siga los pasos a continuación:

Procedimiento:

- 1 Gire el anillo de bloqueo de la base del gateway del micrófono móvil en sentido antihorario hasta que se detenga.
 - 2 Tire del cable para sacarlo de la base del gateway del micrófono móvil.
 - 3 Instale un cable en espiral en el orden inverso de la extracción.
-

Etiqueta Anatel

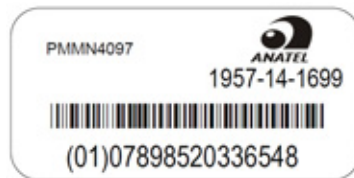

Este equipo funciona como usuario secundario, por lo que no tendrá derecho a la protección contra interferencias perjudiciales, incluso si están generadas por equipos similares, y no debe causar interferencias perjudiciales en los sistemas que funcionan como usuarios principales.

CAPÍTULO 4: CARGADOR DE UNIDAD DOBLE PMLN6714_



El cargador de unidad doble está diseñado para usarse con las baterías de iones de litio recargables aprobadas por Motorola (que se enumeran en la Tabla 4.1). Ambas cavidades pueden cargar un micrófono remoto para altavoz inalámbrico (WRSM) con batería o solo su batería.

Un LED iluminado indica el estado de carga de la primera y segunda cavidad.

PREPARACIÓN DEL DUC PARA SU USO

Dedique unos minutos a revisar la siguiente información:

| | |
|---|-----------|
| Pautas de funcionamiento | página 24 |
| Batería autorizada de Motorola | página 24 |
| Fuente/suministro de alimentación autorizados por Motorola | página 24 |
| Descripción general de la DUC | página 25 |
| Instrucciones de funcionamiento | página 26 |
| Indicación de la luz del LED | página 27 |
| Solución de problemas | página 28 |

Pautas de funcionamiento

- Recuerde siempre encender primero el cargador de unidad doble antes de insertar el WRSM con la batería conectada o la batería sola en la cavidad.
- El cargador de unidad doble está diseñado para proporcionar recarga simultánea para ambas cavidades.

Batería autorizada de Motorola

La batería que se enumera en la Tabla 4.1 está aprobada para usarla con el cargador de unidad doble.

Tabla 4.1: Batería autorizada de Motorola

| Número (de pieza) del kit | Plataforma/Descripción |
|---------------------------|--|
| PMNN4461_ | Batería de iones de litio estándar 1750M1880T |

NOTA: El cargador de unidad no está diseñado para adaptarse a la bandeja de baterías alcalinas.

Fuente/suministro de alimentación autorizados por Motorola

Las fuentes de alimentación/suministros de alimentación que se enumeran en la Tabla 4.2 están aprobados para usarlos con el cargador de unidad doble:

Tabla 4.2: Fuente de alimentación autorizada por Motorola

| Número de kit de la fuente de alimentación | Descripción |
|--|---|
| 25012022001* | Fuente de alimentación, modo de switch de cargador, 110 - 240 V EE. UU./NA/JPN/TAIWÁN |
| 25012022002 | Fuente de alimentación, modo de switch de cargador, 110 – 240 V EURO |
| 25012022003 | Fuente de alimentación, modo de switch de cargador, 110 – 240 V RU |
| 25012022004 | Fuente de alimentación, modo de switch de cargador, 110 – 240 V CHINA |
| 25012022006 | Fuente de alimentación, modo de switch de cargador, 110 – 240 V AUS/NZ |
| 25012022007 | Fuente de alimentación, modo de switch de cargador, 110 – 240 V BRZ |
| 25012022008 | Fuente de alimentación, modo de switch de cargador, 110 – 240 V ARG |
| 25012022009 | Fuente de alimentación, modo de switch de cargador, 110 – 240 V KOR |

* Solo cargador con aprobación UL cuando se entrega con esta fuente de alimentación. (Aplicable solo para la región de América del Norte).

Descripción general de la DUC



Figura 4.1: Cargador de unidad doble (vista frontal)



Figura 4.2: Cargador de unidad doble (vista lateral)

Instrucciones de funcionamiento

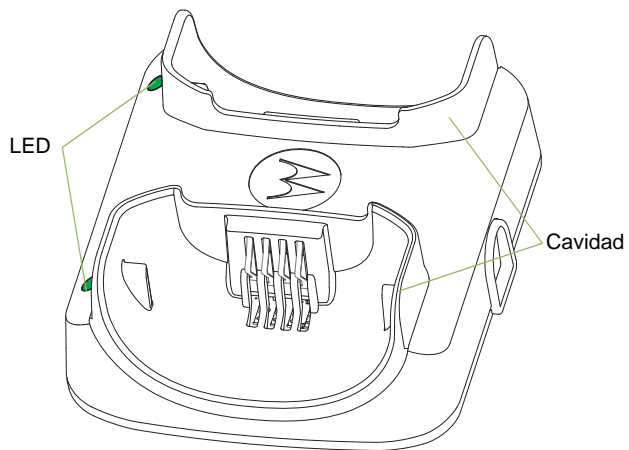
Los cargadores de unidad doble están diseñados para usarse con la batería y fuentes de alimentación autorizada por Motorola que se enumera en la Tabla 4.1 y la Tabla 4.2; el uso con productos no autorizados puede causar un mal funcionamiento y dañar el dispositivo.

El cargador de batería alojará un WRSM en la cavidad con una batería conectada o una batería sola. Para cargar una batería, utilice el siguiente procedimiento:

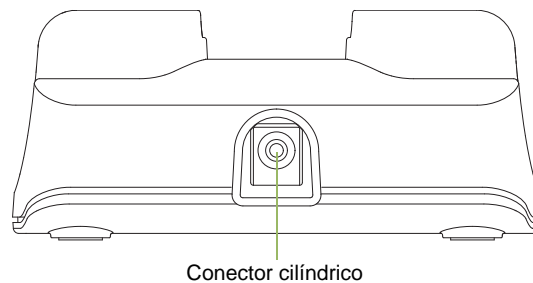
- 1 Conecte el cable de la fuente de alimentación en el conector cilíndrico en la parte posterior del cargador.
- 2 Enchufe la fuente de alimentación a una toma de corriente de CA adecuada. El LED del cargador parpadeará una vez en verde para indicar que se ha encendido correctamente.
- 3 Inserte una WRSM con batería en la cavidad del cargador siguiendo estos pasos:
 - a Alinee la ranura de cada lado de la batería con el riel en relieve correspondiente en cada lado de la cavidad del cargador.
 - b Deslice el WRSM en la cavidad del cargador, lo que asegura un completo contacto entre los contactos del cargador y de la batería.
- 4 Cuando el WRSM con batería se asienta correctamente en la cavidad, el LED del cargador se iluminará de acuerdo con la Tabla 4.3.
- 5 Inserte una batería en la cavidad del cargador siguiendo estos pasos:
 - a Alinee la ranura de cada lado de la batería con el riel en relieve correspondiente en cada lado de la cavidad del cargador.

- b Deslice la batería en la cavidad del cargador y asegúrese de que haya un completo contacto entre los contactos del cargador y de la batería.
- 6 Cuando la batería se asienta correctamente en la cavidad, el LED del cargador se iluminará de acuerdo con la Tabla 4.3.

NOTA: Cargue las baterías nuevas durante toda la noche para conseguir la carga máxima. Para reducir el tiempo de carga, se recomienda apagar el WRSM. El cargador de unidad no está diseñado para adaptarse a la bandeja de baterías alcalinas.



Figura 4.3: Posición de carga del WRSM en un cargador de unidad doble

Indicación de la luz del LED

Cuando esté solucionando un problema, siempre observe el color del LED:

Tabla 4.3: Estado del cargador

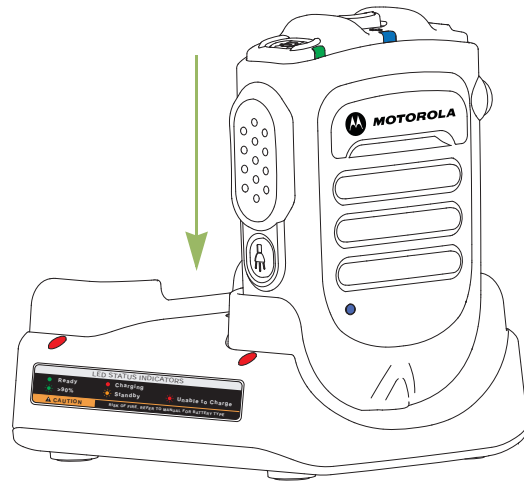





| Indicación del LED | Estado del cargador |
|---|--|
|  Verde fijo | Cargada al menos un 95 % |
|  Rojo fijo | Carga rápida |
|  Parpadeo verde único | Cargador correctamente encendido y listo para usar |
|  Parpadeo verde lento | Casi cargada al menos un 90 % |

Tabla 4.3: Estado del cargador (continuación)

| | |
|--|--|
|  Parpadeo lento en ámbar | <p>Recuperación de batería bajo voltaje ○ La temperatura de la batería es demasiado alta o baja - Espere para cargar</p> <p>Si temperatura de la batería se encuentra dentro de la temperatura de funcionamiento, es posible que exista una falla en la conexión. - NO cargue la batería</p> |
|  Parpadeo rápido en rojo | <p>Se ha excedido el tiempo de recuperación de la batería bajo voltaje ○ Pérdida de control de corriente de carga ○ Excesivo voltaje de la fuente de alimentación ○ Se ha producido una falla en la conexión - NO cargue la batería</p> |
|  Apagado | <p>Si la batería se ha insertado en un cargador que se enciende correctamente, puede que haya un contacto en mal estado en el cargador.</p> |

Solución de problemas

Si hay indicación de parpadeo rápido en rojo:

- 1 Confirme que la batería que se utiliza con el WRSM aparezca en la Tabla 4.1 y esté en buenas condiciones.
- 2 Confirme que la fuente de alimentación que se utiliza con el WRSM aparezca en la Tabla 4.2 y esté en buenas condiciones.
- 3 Retire la batería y reinicie el cargador de unidad doble.
- 4 Si los síntomas persisten, envíe el cargador para vehículos de unidad doble al centro de mantenimiento más cercano para una nueva verificación.

Si NO hay una indicación del LED:

- 1 Compruebe que el WRSM con batería o la batería esté insertado correctamente en la cavidad.
- 2 Asegúrese de que la fuente de alimentación esté enchufada a una toma de corriente de CA apropiada y que su LED esté encendido.
- 3 Asegúrese de que el cable de la fuente de alimentación está bien conectado a la toma del cargador.
- 4 Confirme que la batería que se está usando con el WRSM aparece en la lista de la Tabla 4.1.
- 5 Si los síntomas persisten, envíe el cargador para vehículos de unidad doble al centro de mantenimiento más cercano para una nueva verificación.

CAPÍTULO 5: CARGADOR PARA VEHÍCULOS PMLN6716_



El cargador para vehículos está diseñado para usarse con las baterías de iones de litio recargables aprobadas por Motorola (que se enumeran en la Tabla 5.1). La cavidad puede cargar un micrófono remoto para altavoz inalámbrico (WRSM) con batería o solo su batería. Un LED iluminado indica el estado de la carga.

PREPARACIÓN DEL CARGADOR PARA VEHÍCULOS PARA USARLO

Dedique unos minutos a revisar la siguiente información:

| | |
|--|-----------|
| Pautas de funcionamiento | página 30 |
| Especificaciones de funcionamiento. | página 30 |
| Batería autorizada por Motorola | página 30 |
| Descripción general del cargador para vehículos. | página 31 |
| Instalación. | página 32 |
| Instrucciones de funcionamiento | página 33 |
| Indicación de la luz del LED | página 38 |
| Solución de problemas | página 39 |

Pautas de funcionamiento

- Recuerde siempre conectar primero el CLA antes de insertar el WRSM con la batería conectada o la batería sola en la cavidad.
- El cargador para vehículos está diseñado para ser portátil.
- El WRSM se ha diseñado para ser funcional incluso cuando se lleva a cabo la carga.

Especificaciones de funcionamiento

Cargador para vehículos

Rango del voltaje de entrada: 10,8 VCC a 33 VCC

Interfaz de carga de la batería

Voltaje de salida máx.: 4,20 VCC

Batería autorizada por Motorola

La batería que se enumera en la Tabla 5.1 está aprobada para usarla con el cargador para vehículos.

Tabla 5.1: Batería autorizada por Motorola

| Número (de pieza) del kit | Plataforma/Descripción |
|---------------------------|--|
| PMNN4461_ | Batería de iones de litio estándar 1750M1880T |

Descripción general del cargador para vehículos



Figura 5.1: Descripción general del cargador para vehículos

Instalación

Instale el soporte de montaje (HLN9073_)

Consulte la Figura 5.2 a continuación y fije el clip para colgar (1) al vehículo usando dos tornillos de metal laminado y la placa de apoyo proporcionada. Coloque la placa de apoyo (4) detrás del panel. Use el tornillo de cabeza plana (2) en orificio de montaje superior y el tornillo macho hexagonal (3) en el orificio de montaje inferior. Asegúrese de que los tornillos de montaje se fijen a los orificios en la placa de apoyo.

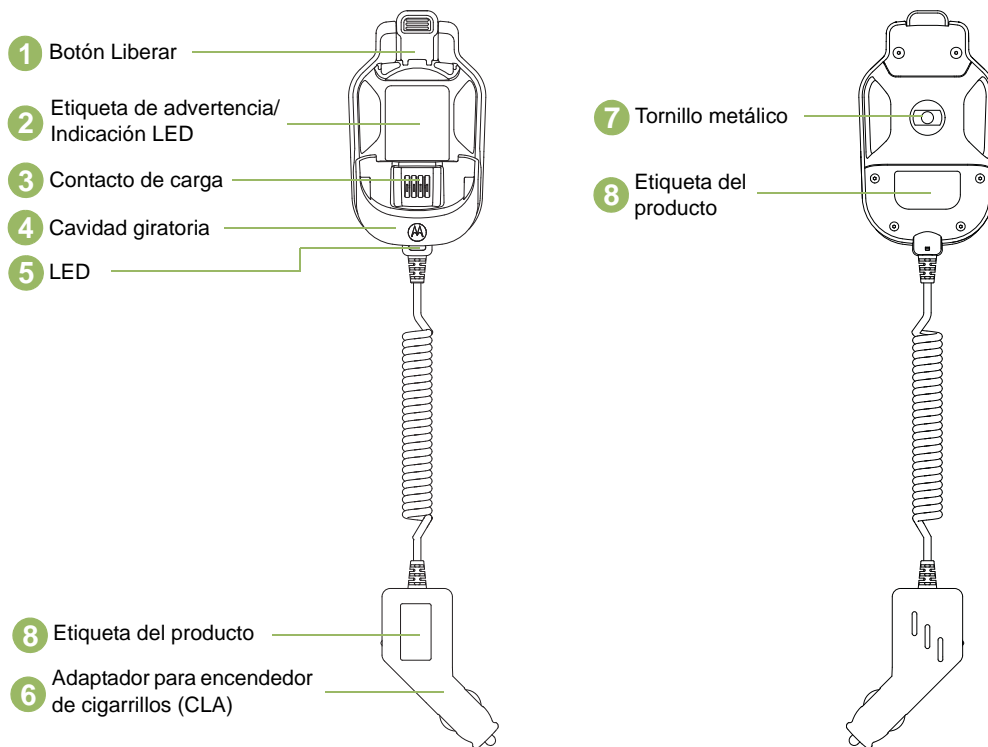

Figura 5.2: Instalación del soporte de montaje

Tabla 5.2: Descripción de los soportes de montaje

| Elemento | Número de pieza de Motorola | Descripción |
|----------|-----------------------------|--------------------------------------|
| 1 | 0180757T98 | Clip para colgar |
| 2 | 0312002C01 | Tornillo plano |
| 3 | 0312002A01 | Tornillo con cabezal macho hexagonal |
| 4 | 0780257N01 | Placa de apoyo |

Instrucciones de funcionamiento

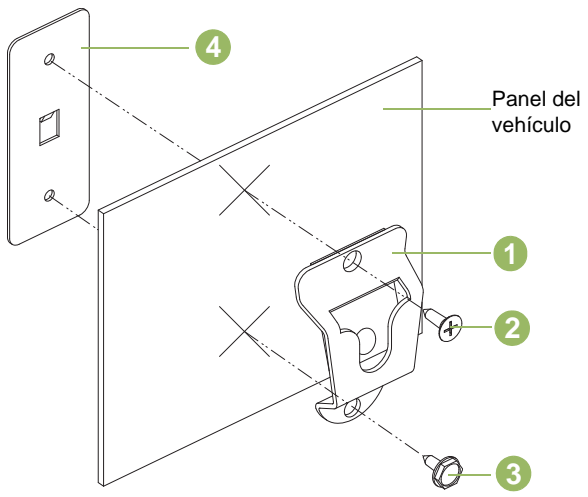
Los cargadores para vehículos están diseñados para usarse con la batería autorizada por Motorola que se enumera en la Tabla 5.1; el uso con productos no autorizados puede causar un mal funcionamiento y dañar el dispositivo.

Colocación y extracción del cargador para vehículos del soporte de montaje



Figura 5.3: Extracción del cargador para vehículos del soporte de montaje



Figura 5.4: Colocación y extracción del cargador para vehículos del soporte de montaje

Monte el cargador.

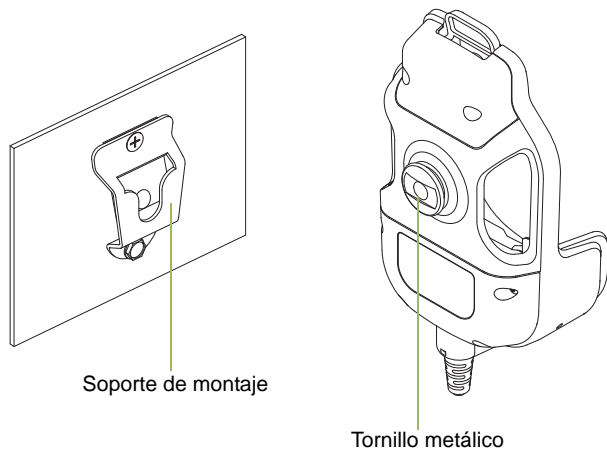
- 1 Deslice el tornillo en el soporte como en el paso (1).

Saque el cargador.

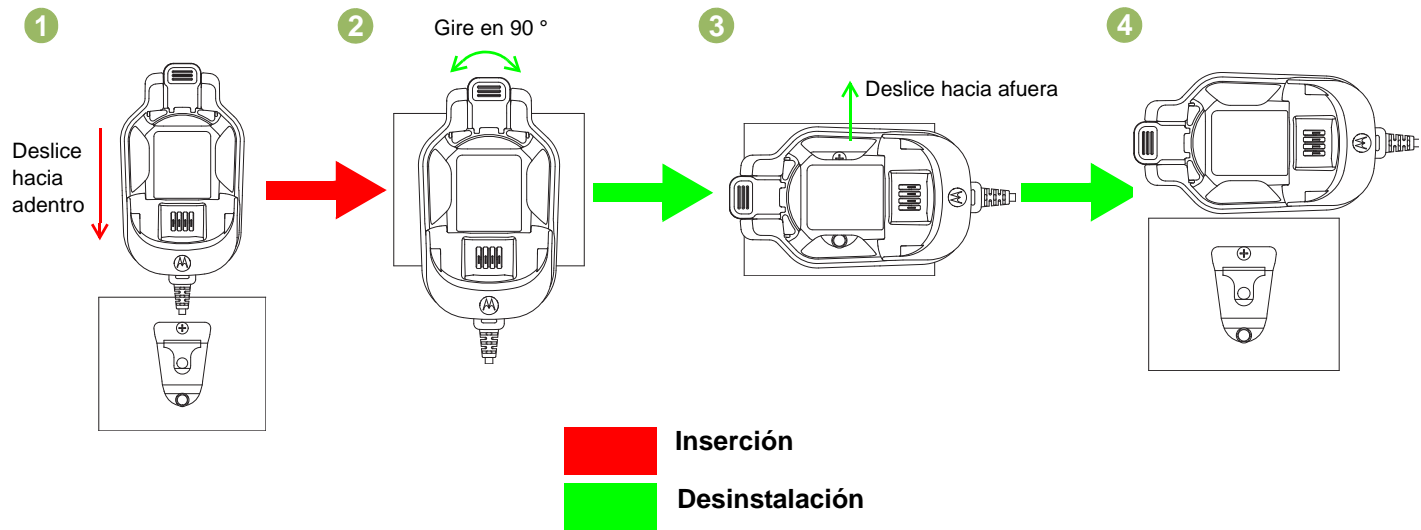
- 1 Gire la base de forma horizontal (90 °) como en el paso (2) y (3).
- 2 Deslice hacia fuera la base como en el paso (4).

Colocación y extracción del WRSM o la batería del cargador para vehículos

Colocación del WRSM o la batería en el cargador para vehículos

El cargador para vehículos alojará un WRSM en la cavidad con una batería conectada o una batería sola. Para cargar una batería, utilice el siguiente procedimiento:

- 1** Conecte el adaptador de CLA a la fuente de alimentación del CLA. El LED del cargador parpadeará una vez en verde para indicar que se ha encendido correctamente.
- 2** Inserte un WRSM con batería en la cavidad del cargador siguiendo estos pasos:
 - a** Alinee la ranura de cada lado de la batería con el riel en relieve correspondiente en cada lado de la cavidad del cargador según la Figura (R1).
 - b** Presione la parte frontal superior de la superficie del WRSM conforme a la instrucción que se indica en la Figura (R2) para bloquear el WRSM en el cargador para vehículos.
- 3** Cuando el WRSM con batería se asienta correctamente en la cavidad, el LED del cargador se iluminará de acuerdo con la Tabla 5.3 conforme a la Figura (R3).
- 4** Inserte una batería en la cavidad del cargador siguiendo estos pasos:
 - a** Alinee la ranura de cada lado de la batería con el riel en relieve correspondiente en cada lado de la cavidad del cargador según la Figura (B1).

- b** Presione la parte frontal superior de la superficie de la batería conforme a la instrucción que se indica en la Figura (B2) para bloquear la batería en el cargador para vehículos.

- 5** Cuando la batería se asienta correctamente en la cavidad, el LED del cargador se iluminará de acuerdo con la Tabla 5.3 conforme a la Figura (B3).

Extracción del WRSM o la batería del cargador para vehículos

El cargador para vehículos alojará un WRSM en la cavidad con una batería conectada o una batería sola. Para dejar de cargar una batería, utilice el siguiente procedimiento:

- 1** Desenchufe el CLA de la toma del encendedor para cigarrillos del vehículo.
- 2** Quite un WRSM con batería en la cavidad del cargador siguiendo estos pasos:
 - a** Presione el botón para liberar del cargador para vehículos para destrabar la batería según la Figura (R3).
 - b** Retire el WRSM desde la cavidad deslizándolo hacia arriba según la Figura (R2).
- 3** Quite una batería de la cavidad del cargador siguiendo estos pasos:
 - a** Presione el botón para liberar del cargador para vehículos para destrabar la batería según la Figura (B3).
 - b** Retire la batería desde la cavidad deslizándola hacia arriba según la Figura (R2).

Conecte y quite el WRSM.



Figura 5.5: Conexión y desconexión del WRSM del cargador para vehículos

Conecte y quite la batería.

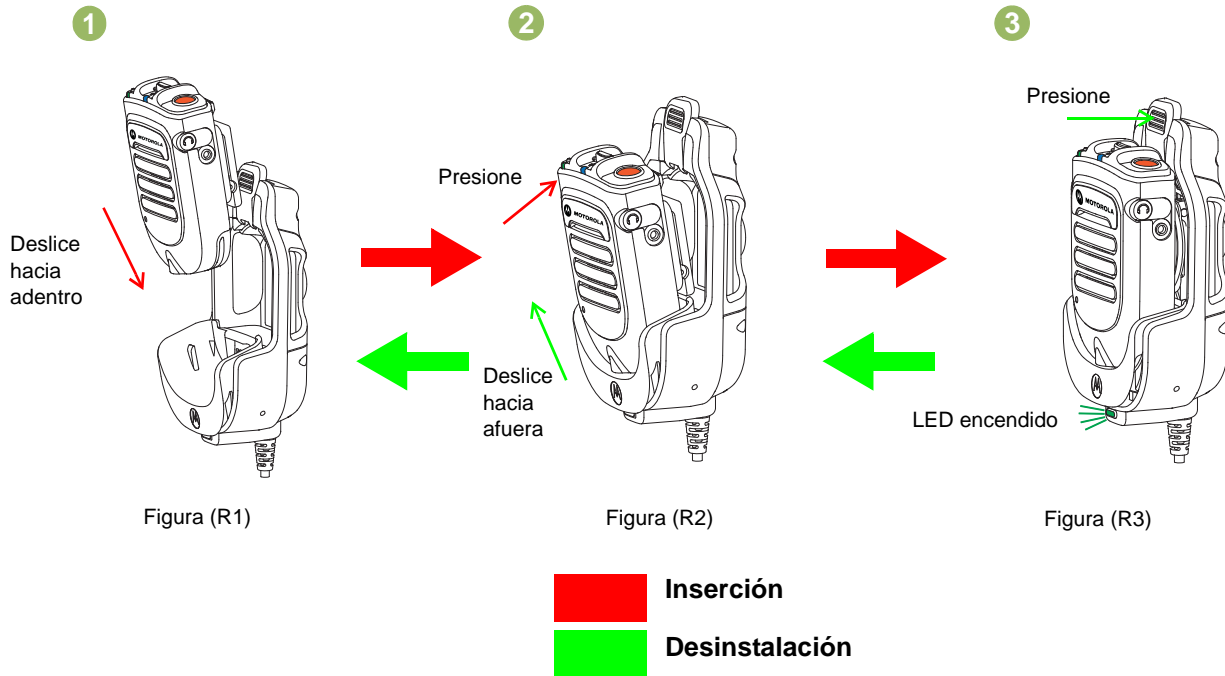

Figura 5.6: Conexión y desconexión de la batería del cargador para vehículos

Posición del clip giratorio cuando se coloca en el cargador para vehículos

El cargador para vehículos alojará ambos clips giratorios:

- Clip giratorio estándar (PMLN6743_): cualquier posición giratoria
- Clip giratorio de anillo D (42009312001): posición horizontal

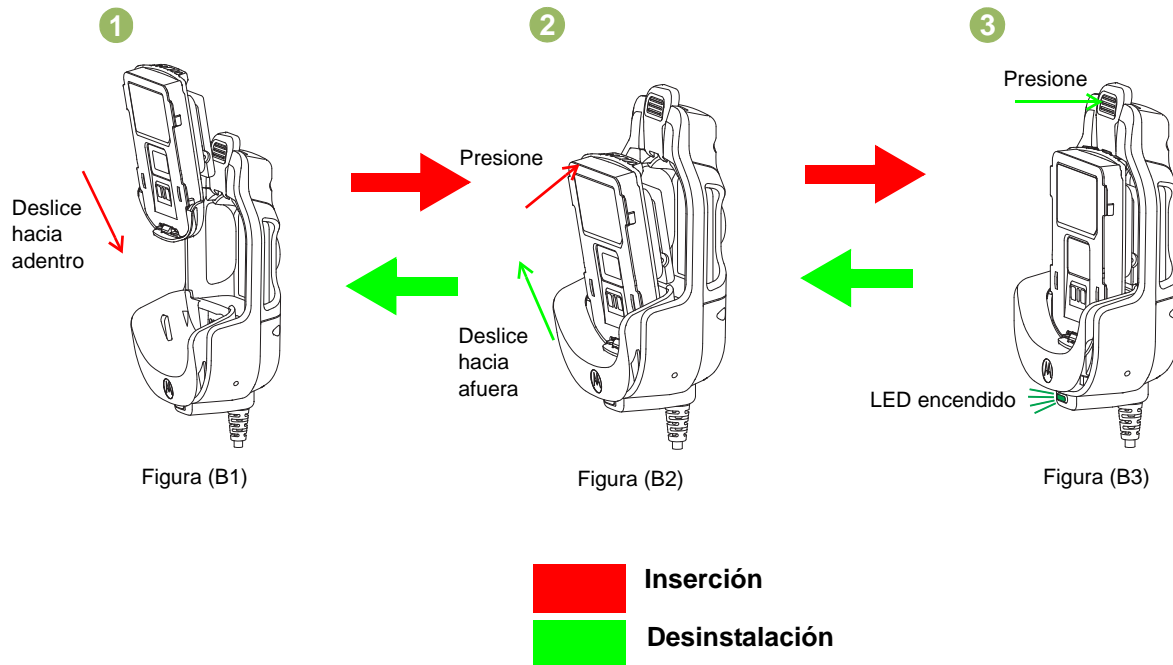
Gire el clip giratorio de anillo D a su posición horizontal antes de insertar el WRSM o la batería en el cargador para vehículos.



Figura 5.7: Posición del clip giratorio

Indicación de la luz del LED

Cuando esté solucionando un problema, siempre observe el color del LED:

Tabla 5.3: Estado de la carga

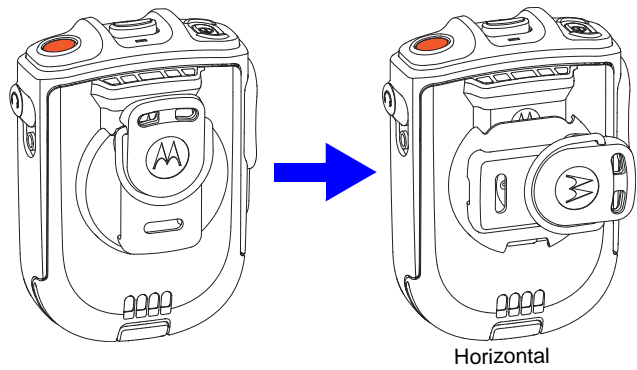





| Indicación del LED | Estado del cargador |
|---|--|
|  Verde fijo | Cargada al menos un 95 % |
|  Rojo fijo | Carga rápida |
|  Parpadeo verde único | Cargador correctamente encendido y listo para usar |
|  Parpadeo verde lento | Casi cargada al menos un 90 % |

Tabla 5.3: Estado de la carga (continuación)

| | |
|--|---|
|  Parpadeo lento en ámbar | <p>Recuperación de batería bajo voltaje ○</p> <p>La temperatura de la batería es demasiado alta o demasiado baja - Espere para cargar</p> <p>Si temperatura de la batería se encuentra dentro de la temperatura de funcionamiento, es posible que exista una falla en la conexión. - NO cargue la batería</p> |
|  Parpadeo rápido en rojo | <p>Se ha excedido el tiempo de recuperación de la batería bajo voltaje ○</p> <p>Pérdida de control de corriente de carga ○</p> <p>Excesivo voltaje de la fuente de alimentación ○</p> <p>Se ha producido una falla en la conexión - NO cargue la batería</p> |
|  Apagado | <p>Si la batería se ha insertado en un cargador que se enciende correctamente, puede que haya un contacto en mal estado en el cargador.</p> |

Solución de problemas

Si hay indicación de parpadeo rápido en rojo:

- 1 Confirme que la batería que se utiliza con el WRSM aparezca en la Tabla 5.1 y esté en buenas condiciones.
- 2 Retire la batería y reinicie el cargador para vehículos.
- 3 Si los síntomas persisten, envíe el cargador para vehículos para el centro de mantenimiento más cercano para una nueva verificación.

Si NO hay una indicación del LED:

- 1 Compruebe que el WRSM con batería o la batería esté insertado correctamente en la cavidad.
- 2 Asegúrese de que el adaptador del CLA esté enchufado a una fuente de alimentación del CLA y que el LED del adaptador del CLA se encuentre encendido.
- 3 Confirme que la batería que se está usando con el WRSM aparece en la lista de la Tabla 5.1.

CAPÍTULO 6: PIEZAS SUSTITUIBLES

Aparte de las piezas de repuesto que se enumeran a continuación, el PMMN4095_, el PMMN4097_, el PMLN6714_ y el PMLN6716_ no se pueden reparar.

Las siguientes piezas están disponibles:

Tabla 6.1: Piezas sustituibles

| Número de pieza | Descripción |
|-----------------|---|
| PMLN6743_ | Clip giratorio |
| 42009312001 | Clip giratorio de anillo D |
| PMKN4162_ | Micrófono móvil con cable de la interfaz del radio del gateway Bluetooth |
| PMKN4163_ | Micrófono móvil con cable programable USB del gateway Bluetooth |
| PMNN4461_ | Batería de iones de litio estándar 1750M1800T |
| 25012022001* | Fuente de alimentación, modo de switch de cargador, 110 - 240 V EE. UU./NA/JPN/TAIWÁN |
| 25012022002 | Fuente de alimentación, modo de switch de cargador, 110 – 240 V EURO |
| 25012022003 | Fuente de alimentación, modo de switch de cargador, 110 – 240 V RU |
| 25012022004 | Fuente de alimentación, modo de switch de cargador, 110 – 240 V CHINA |

Tabla 6.1: Piezas sustituibles

| Número de pieza | Descripción |
|-----------------|--|
| 25012022006 | Fuente de alimentación, modo de switch de cargador, 110 – 240 V AUS/NZ |
| 25012022007 | Fuente de alimentación, modo de switch de cargador, 110 – 240 V BRZ |
| 25012022008 | Fuente de alimentación, modo de switch de cargador, 110 – 240 V ARG |
| 25012022009 | Fuente de alimentación, modo de switch de cargador, 110 – 240 V KOR |
| HLN9073_ | Clip para colgar el micrófono |
| KT-SB1X-LANYD3 | Cordón estándar con velcro |

*Solo cargador con aprobación UL cuando se entrega con esta fuente de alimentación. (Aplicable solo para la región de América del Norte).

CAPÍTULO 7: AVISOS LEGALES DE SOFTWARE DE CÓDIGO ABIERTO

Este producto Motorola Solutions contiene software de código abierto. Para obtener información sobre licencias, créditos, avisos de copyright obligatorios y otros términos de uso, consulte la documentación de este producto Motorola Solutions en:

<https://businessonline.motorolasolutions.com>

Ir a: **Centro de recursos > Información del producto > Manual > Accesorios > Micrófono con altavoz remoto**

CAPÍTULO 8: SERVICIO Y ASISTENCIA

NO desmonte el PMMN4095_, el PMMN4097_, el PMLN6714_ y el PMLN6716_; no se pueden reparar. Solicite piezas de repuesto que aparece en "PIEZAS SUSTITUIBLES" en la página 39.

Póngase en contacto con servicio al cliente de Motorola Solutions según aparece en la Tabla 8.1 a continuación para recibir asistencia sobre pedidos o solución de problemas técnicos.

Tabla 8.1: Números de teléfono de servicio al cliente de Motorola Solutions

| Regiones | Número de teléfono |
|--|---|
| Estados Unidos y Canadá | 1-800-927-2744 |
| Latinoamérica | (5) 257-6700 o (571) 602-1111 |
| Europa (Centro de reparación y mantenimiento) | +49-30-6686-1555 |
| Asia | 1-800-88-0089 (Póngase en contacto con su distribuidor Motorola para obtener asistencia) |

CAPÍTULO 9: GARANTÍA

Póngase en contacto con su distribuidor Motorola Solutions para obtener mayor información sobre la garantía estándar. La garantía de mano de obra es una garantía que cubre defectos de mano de obra bajo condiciones de uso y servicio normales.

NOTA: Se anulará la garantía en caso de que el cliente remplace cualquiera de las piezas por otras distintas a las que aparecen en la lista de piezas de repuesto.

Tabla 9.1: Vigencia de la garantía

| Nombre | Año |
|--|------------|
| Micrófono remoto para altavoz inalámbrico PMMN4095_ | Un (1) año |
| Micrófono móvil con gateway Bluetooth PMMN4097_ | Un (1) año |
| Cargador de unidad doble PMLN6714_ | Un (1) año |
| Cargador para vehículos PMLN6716_ | Un (1) año |
| Batería de micrófono remoto para altavoz inalámbrico PMNN4461_ | Un (1) año |

Garantía limitada

PRODUCTOS DE COMUNICACIÓN MOTOROLA

I. COBERTURA Y DURACIÓN DE ESTA GARANTÍA:

MOTOROLA SOLUTIONS, INC. ("MOTOROLA"), a su discreción, reparará el Producto (con piezas nuevas o reacondicionadas), lo sustituirá (por un Producto nuevo o reacondicionado) o efectuará la devolución de su precio de compra sin cargos durante el período de garantía indicado, siempre que dicho Producto se devuelva según los términos de esta garantía. Las piezas o las tarjetas reemplazadas se garantizan por el saldo del período de la garantía original. Todas las piezas reemplazadas del Producto pasarán a ser propiedad de MOTOROLA.

MOTOROLA extiende esta garantía limitada expresa solo para el comprador usuario final original y no puede cederse ni transferirse a terceros. Esta es la garantía completa para los productos fabricados por MOTOROLA. MOTOROLA no asume obligación ni responsabilidad alguna por incorporaciones o modificaciones a esta garantía, a menos que sea por escrito y esté firmado por un director de MOTOROLA.

A menos que se establezca en un acuerdo independiente entre MOTOROLA y el usuario comprador final original, MOTOROLA no garantiza la instalación, el mantenimiento ni el servicio del Producto.

MOTOROLA no puede ser responsable bajo ninguna circunstancia por los equipos periféricos que MOTOROLA no haya suministrado y que se agreguen al Producto o se utilicen en conexión con este, ni por el funcionamiento del mismo con un equipo periférico, si se excluyen expresamente de esta garantía. Dado que cada sistema que puede utilizar el Producto es exclusivo, MOTOROLA no se hace responsable del rango, la cobertura ni el funcionamiento del sistema como un todo, conforme a esta garantía.

II. CONDICIONES GENERALES:

Esta garantía establece sin limitaciones las responsabilidades de MOTOROLA con respecto al Producto. La reparación, el cambio o el reembolso del precio de compra, a discreción de MOTOROLA, son los recursos legales exclusivos. SE ESTABLECE ESTA GARANTÍA EN LUGAR DE TODA OTRA GARANTÍA EXPRESA. TODA GARANTÍA IMPLÍCITA QUE INCLUYA SIN LIMITACIÓN LAS GARANTÍAS IMPLÍCITAS DE COMERCIABILIDAD E IDONEIDAD PARA UN PROPÓSITO EN PARTICULAR, SE LIMITARÁ A LA DURACIÓN DE ESTA GARANTÍA LIMITADA. EN NINGÚN CASO MOTOROLA SERÁ RESPONSABLE DE LOS DAÑOS QUE EXCEDAN EL PRECIO DE COMPRA DEL PRODUCTO, DE CUALQUIER PÉRDIDA DE USO, PÉRDIDA DE TIEMPO, INCONVENIENTES, PÉRDIDA COMERCIAL, PÉRDIDA DE UTILIDADES O AHORROS U OTROS DAÑOS IMPREVISTOS, ESPECIALES O RESULTANTES DE DAÑOS QUE SURJAN DEL USO O INCAPACIDAD DE USAR DICHO PRODUCTO, SIEMPRE QUE LA LEY LO PERMITA.

III. DERECHOS CONFORME A LAS LEYES ESTATALES:

DADO QUE ALGUNOS ESTADOS NO PERMITEN LA EXCLUSIÓN NI LA LIMITACIÓN POR DAÑOS IMPREVISTOS O RESULTANTES DEL USO O LA LIMITACIÓN DE LOS PLAZOS DE LA GARANTÍA IMPLÍCITA, LA LIMITACIÓN O EXCLUSIÓN ANTES MENCIONADA PUEDE NO APLICARSE EN SU CASO.

Esta garantía otorga al usuario derechos legales específicos, quien, además, puede contar con otros derechos que varían según el estado.

IV. CÓMO OBTENER EL SERVICIO DE GARANTÍA:

Para recibir el servicio de garantía, deberá suministrar el comprobante de compra (con la fecha de compra y el número de serie del Producto) y también entregar o enviar el Producto a un sitio de servicio en garantía autorizado con los gastos de transporte y seguro pagados por adelantado. MOTOROLA brindará el servicio de garantía a través de uno de sus sitios de servicio en garantía autorizado. Si primero se comunica con la empresa donde adquirió el Producto (por ejemplo, el representante o el proveedor de servicios de comunicación), este podrá ayudarlo a obtener el servicio de garantía. También puede llamar a MOTOROLA al 1-800-927-2744 EE. UU. y Canadá.

V. EXCLUSIONES DE ESTA GARANTÍA:

- A Defectos o daños derivados del uso del Producto fuera de las condiciones de uso normales y habituales.
- B Defectos o daños como resultado del uso indebido, accidente, humedad o negligencia.
- C Defectos o daños como resultado de prueba, funcionamiento, mantenimiento, instalación, alteración, modificación o ajuste inapropiados.
- D Productos que se hayan sometido a modificaciones, alteraciones o reparaciones (que incluyen, sin limitación, la adición al Producto de equipo ajeno a MOTOROLA) no autorizadas que perjudiquen el rendimiento de los Productos o impidan la adecuada inspección y la realización de pruebas de MOTOROLA con el objeto de verificar todo reclamo de garantía.
- E Un Producto al que se le retiró el número de serie o este no sea legible.
- F Gastos de envío al depósito de reparaciones.

- G Un Producto que, debido a alteración ilegal o no autorizada del software/firmware del Producto, no funcione en cumplimiento con las especificaciones publicadas de MOTOROLA o la etiqueta de certificación de tipo de FCC en curso para el Producto en el momento en que el producto se distribuyó inicialmente desde MOTOROLA.
- H Rayas o daños cosméticos en las superficies del Producto que no afecten el funcionamiento del mismo.
- I Uso y desgaste normales y usuales.

VI. DISPOSICIONES EN CUANTO A PATENTES Y SOFTWARE:

MOTOROLA defenderá, por cuenta propia, todo juicio presentado contra el comprador usuario final que se base en un reclamo de que el Producto o las piezas violan una patente de Estados Unidos, y MOTOROLA se hará cargo de los gastos y daños finalmente adjudicados contra el comprador usuario final en todo juicio de ese tipo que se atribuya a un reclamo de dicho tipo, pero tal defensa y pagos están condicionados por lo siguiente:

- A Que dicho comprador notifique la existencia de tal reclamo a MOTOROLA de manera inmediata y por escrito;
- B Que MOTOROLA posea el control absoluto de la defensa de tal juicio y de todas las negociaciones para su resolución o compromiso; y

- C En caso de que el Producto o las piezas sean (o en la opinión de MOTOROLA tengan probabilidad de serlo) motivo de demanda por violación de una patente de Estados Unidos, tal comprador permitirá a MOTOROLA, a su entera discreción y por su propia cuenta, procurar el derecho para ese comprador de seguir utilizando el Producto o las piezas o reemplazar o modificar los mismos para que no violen la ley, u otorgarle a dicho comprador un crédito por el Producto o las piezas según la depreciación y aceptar su devolución. La depreciación será un monto equivalente por año durante la vida útil del producto o las piezas según lo estipulado por MOTOROLA.

MOTOROLA no será responsable con respecto a demanda alguna por violación de patente que esté basada en la combinación del Producto o sus piezas con software, aparatos o dispositivos no provistos por MOTOROLA, y tampoco será responsable del uso de equipos auxiliares o software no provistos por MOTOROLA que se agreguen o utilicen en conexión con el Producto. Lo expresado anteriormente estipula la total responsabilidad de MOTOROLA con respecto a la violación de patentes por parte del Producto o cualquier pieza del mismo.

Las leyes de los Estados Unidos y de otros países reservan ciertos derechos exclusivos a favor de MOTOROLA respecto del software de MOTOROLA protegido por derechos de autor; por ejemplo, los derechos exclusivos a distribuir o reproducir copias del software de MOTOROLA. El software de MOTOROLA solo puede utilizarse en el Producto en el cual este fue incluido originalmente y dicho software en dicho Producto no podrá reemplazarse, copiarse, distribuirse, modificarse ni utilizarse para producir cualquier derivado del mismo. No se permite ningún otro uso, incluidas, entre otras cosas, la alteración, la modificación, la reproducción, la distribución ni la ingeniería inversa de tal software de MOTOROLA, ni la utilización de derechos sobre tal software de MOTOROLA. No se otorgan licencias por implicación, impedimento o de algún otro modo bajo los derechos de patente o los derechos de autor de MOTOROLA.

VII. LEY VIGENTE:

Esta Garantía se rige por las leyes del Estado de Illinois, EE. UU.

MOTOROLA, MOTO, MOTOROLA SOLUTIONS y el logotipo de la M estilizada son marcas comerciales o marcas comerciales registradas de Motorola Trademark Holdings, LLC y se utilizan bajo licencia. Todas las demás marcas comerciales pertenecen a sus respectivos dueños.
© 2014 Motorola Solutions, Inc. Todos los derechos reservados.

CAPÍTULO 1: PREFÁCIO

Guia de Exposição à Energia de RF e de Segurança do Produto para Rádios Bidirecionais Móveis

ATENÇÃO!

O microfone está restrito ao uso ocupacional apenas para atender aos requisitos de exposição de energia de RF da ICNIRP/FCC. Antes de usar este produto, leia o Guia de Segurança do Produto e Exposição à Energia de RF fornecido com o rádio, contendo instruções para uso seguro e conscientização, e controle de exposição à energia de RF para conformidade com os padrões e regulamentos aplicáveis.

Este dispositivo está em conformidade com a Parte 15 das Regras da FCC. A operação está sujeita às duas condições a seguir: (1) este dispositivo não poderá provocar interferência prejudicial; e (2) este dispositivo deverá aceitar qualquer interferência recebida, incluindo a interferência capaz de provocar a operação indesejada. **Quaisquer alterações ou modificações feitas no radiofone, não expressamente aprovadas pela Motorola, poderão invalidar a autoridade do usuário para operar o dispositivo.**

Informações Sobre a Bateria:

A bateria é fornecida com carga nominal entre 30% e 50%. A bateria deve ser armazenada a uma temperatura entre -10 °C (14 °F) e 30 °C (86 °F) para minimizar a perda permanente de capacidade.

CUIDADO: o armazenamento de seu acessório totalmente carregado em condições de alta temperatura pode reduzir permanentemente a vida útil da bateria interna.

Informações Importantes:

- Segure o microfone na posição vertical com pelo menos uma polegada (2,5 centímetros) de distância do nariz ou dos lábios.
- Uso junto ao corpo. quando o microfone for usado junto ao corpo, sempre use prendedores aprovados pela Motorola. É importante usar os acessórios aprovados para uso junto ao corpo, porque o uso de acessórios não aprovados pela Motorola pode resultar em níveis de exposição que excedem os limites da RF de ambiente ocupacional/controlado da FCC.
- Use apenas baterias de substituição ou fornecidas e aprovadas pela Motorola. O uso de baterias não aprovadas pela Motorola pode exceder as diretrizes aplicáveis de exposição à RF (IEEE, ICNIRP ou FCC).
- NÃO recarregue o acessório em temperaturas inferiores a 0 °C (32 °F) ou acima de 45 °C (113 °F). NÃO armazene o acessório sob luz solar direta ou em locais nos quais as temperaturas esperadas possam exceder essa faixa, como no interior de um carro estacionado.
- O armazenamento de seu acessório totalmente carregado em condições de alta temperatura pode reduzir permanentemente a vida útil da bateria interna.
- A vida útil da bateria pode ser reduzida temporariamente em condições de baixa temperatura.

Segurança Acústica

A exposição a ruídos muito altos de qualquer origem por longos períodos pode prejudicar sua audição temporária ou permanentemente. Quanto mais alto for o volume do rádio, menos tempo será necessário para prejudicar sua audição. Às vezes, os danos auditivos causados por ruídos fortes não são detectados em sua fase inicial e podem ter efeito cumulativo.

Para Proteger sua Audição:

- Use o volume mais baixo necessário para a execução da sua tarefa.
- Aumente o volume somente se estiver em ambientes barulhentos.
- Reduza o volume antes de conectar o headset ou o fone de ouvido.
- Limite o tempo de uso dos headsets ou fones de ouvido com volume alto.
- Ao usar o rádio sem monofones ou fones de ouvido, não coloque o alto-falante do rádio diretamente em contato com seus ouvidos.

INFORMAÇÕES DE SEGURANÇA SOBRE CARREGADORES

Informações de Segurança Importantes

Este documento contém instruções importantes de segurança e operação. Leia estas instruções cuidadosamente e guarde-as para consulta futura.

Antes de usar o carregador de bateria, leia todas as instruções e observações de alerta no (1) Carregador de Duas Unidades / Carregador Veicular, (2) na bateria (3) e Microfone com Alto-falante Remoto Sem fio (WRSM).

AVISOS



AVISOS

1. Para reduzir o risco de lesões, carregue somente as baterias recarregáveis autorizadas da Motorola relacionadas na Tabela 1.1. Outras baterias podem explodir, causando ferimentos e danos pessoais.
2. O uso de acessórios não autorizados pela Motorola pode resultar em risco de incêndio, choque elétrico ou ferimentos.
3. Para reduzir o risco de danos à tomada e ao fio, ao desconectar o carregador, puxe o Carregador de Duas Unidades pelo plugue, e não pelo fio.
4. Para reduzir o risco de danos ao CLA e ao fio, ao desconectar o carregador, puxe o CLA pelo plugue, e não pelo fio.
5. Não utilize uma extensão elétrica, a menos que seja absolutamente necessário. O uso de extensões inadequadas pode resultar em incêndio ou choque elétrico. Caso seja necessário utilizar uma extensão elétrica, verifique se o tamanho da extensão é 18 AWG para comprimentos de até 30,48 m (100 pés) e 16 AWG para comprimentos de até 45,72 m (150 pés).
6. Para reduzir o risco de incêndio, choque elétrico ou ferimentos, NÃO utilize o carregador se estiver quebrado ou danificado de alguma forma. Leve-o a um representante de assistência técnica Motorola qualificado.
7. NÃO desmonte o carregador, pois não é possível consertá-lo e não há peças de reposição disponíveis. A desmontagem do carregador pode resultar em risco de choque elétrico ou incêndio.
8. Para reduzir o risco de choque elétrico, desconecte o Carregador de Duas Unidades da tomada CA antes de realizar qualquer tipo de manutenção ou de limpeza.

AVISOS (continuação)

9. Para reduzir o risco de choque elétrico do Carregador Veicular, desconecte o Carregador Veicular da fonte de alimentação do CLA antes de realizar qualquer manutenção ou de limpeza.
10. Este é um produto de classe A. Em um ambiente doméstico, este produto pode causar interferência de rádio. Nesse caso, o usuário pode ser solicitado a tomar medidas adequadas.

Tabela 1.1: Bateria autorizada Motorola

| Número do kit (peça) | Plataforma/Descrição |
|----------------------|--|
| PMNN4461_ | Bateria de íons de lítio padrão 1750M1880T |

NOTA: O Carregador de duas unidades não foi projetado para acomodar a bandeja de baterias alcalinas.

DIRETRIZES DE SEGURANÇA OPERACIONAL

Carregador de Duas Unidades PMLN6714_

- Este equipamento não é adequado para uso externo. Utilize somente em locais e condições secas.
- Antes de inserir no Carregador de Duas Unidades, verifique se o WRSM com a bateria ou a bateria isolada estão secos.
- Conecte o equipamento somente a uma fonte de alimentação com fios adequados e com a tensão correta (conforme especificado no produto). Desconecte da tensão de linha retirando o conector principal.
- A tomada à qual este equipamento está conectado deverá estar próxima e ser facilmente acessível.

- A temperatura ambiente máxima ao redor do Carregador de Duas Unidades não deve exceder 50 °C (122 °F).
- A tensão de saída da fonte de alimentação não deve exceder as classificações informadas na etiqueta do produto localizada na fonte de alimentação.
- Certifique-se de que o cabo esteja localizado fora de locais de circulação para não ser pisado, chutado, molhado ou danificado.

Carregador Veicular PMLN6716_

- O equipamento deverá ser utilizado no veículo e no seco. Lembre-se de que chuva ou neve pode entrar em contato com o equipamento, ou seja, através de uma janela aberta de veículo.
- Antes de inserir no Carregador Veicular, verifique se o WRSM com a bateria ou a bateria isolada estão secos.
- Conecte o equipamento somente a um acendedor veicular adequado e com a tensão correta (conforme especificado no produto). Desconecte da tensão de linha, removendo o CLA.
- A temperatura ambiente máxima ao redor do Carregador Veicular não deve exceder 60 °C (140 °F).
- A tensão de saída do acendedor veicular não deve exceder as classificações informadas na etiqueta do produto localizada na parte posterior do carregador.
- Certifique-se de que o cabo esteja localizado fora de locais de circulação para não ser pisado, chutado, molhado ou danificado.

COMPATIBILIDADE DOS RÁDIOS

O Microfone Móvel com Gateway Bluetooth® é compatível com os rádios indicados abaixo:

Tabela 1.2: Compatibilidade dos Rádios

| Região | Série do Modelo |
|-------------------------------|---|
| América do Norte | XPR5550*, XPR5350*, XPR4580, XPR4550, XPR4380 e XPR4350. |
| América Latina | DGM8500*, DGM8000*, DGM6100, DGM5500*, DGM5000* e DGM4100. |
| Europa | DM4601*, DM4600*, DM4401*, DM4400*, DM3601, DM3600 DM3401 e DM3400. |
| Ásia-Pacífico e Oriente Médio | XIR M8600*, XIR M8200, DM4600, DM4400, DM3600 e DM3400. |

NOTA: * apenas compatível com Cabeça de Controle com Visor Numérico PMLN5677B e Cabeça de Controle do Visor Colorido PMLN5678B ou posterior.

COMPATIBILIDADE DE SOFTWARE

As Soluções Wireless de Longo Alcance são compatíveis com o software Critical Wireless Pod R01.05.00 ou posterior.

CAPÍTULO 2: RSM SEM FIO PMMN4095_



O Microfone com Alto-falante Remoto Sem fio PMMN4095 (WRSM) foi desenvolvido para ser usado com o Microfone Móvel com Gateway Bluetooth® PMMN4097.

PREPARE SEU WRSM PARA USO.

Siga estas etapas para montar seu WRSM:

| | |
|--|----------|
| Montagem do Clipe Giratório | página 2 |
| Colocar a Bateria | página 2 |
| Remover a Bateria | página 3 |
| Carregar a Bateria | página 3 |
| Seleção de Idioma | página 4 |
| Posições de Uso Recomendadas | página 5 |

Montagem do Clipe Giratório

Insira o clipe giratório pelo compartimento da bateria. Gire o clipe para a posição correta conforme indicado na Figura 2.1 abaixo.



Figura 2.1: Montagem do clipe giratório

Colocar a Bateria

Com o WRSM desligado, alinhe a bateria com o chassi traseiro até que o chassi e o slot da bateria fiquem totalmente alinhados.

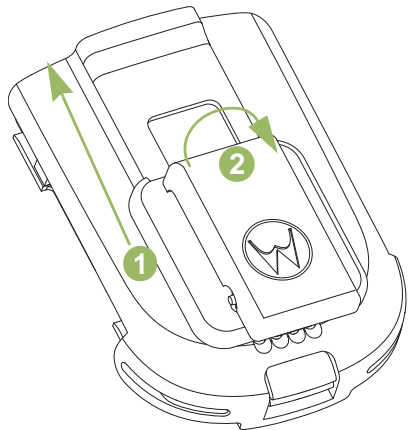

Figura 2.2: Colocar a bateria no WRSM

Remover a Bateria

Para remover a bateria, levante a trava e puxe a bateria para trás até que despenda totalmente da parte posterior do chassi.



Figura 2.3: Remova a bateria do WRSM

Carregar a Bateria



Figura 2.4: Posição de carregamento do WRSM com a bateria.

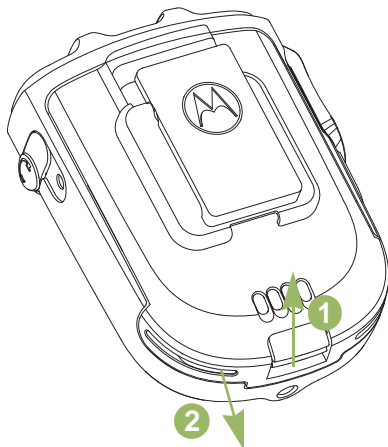

AVISOS

Para evitar uma possível explosão:

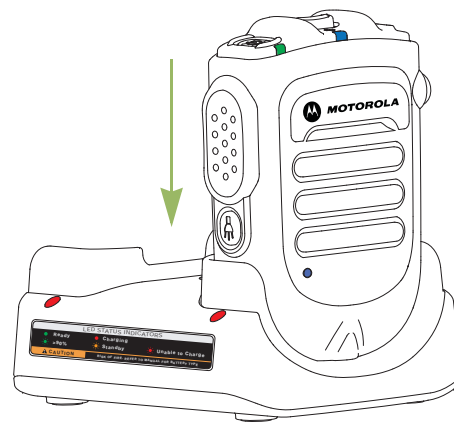
- **NÃO** troque a bateria em lugares identificados como “áreas de risco”.
- **NÃO** jogue as baterias no fogo.

A bateria aprovada pela Motorola que acompanha o WRSM está descarregada. Antes de utilizar a nova bateria, carregue-a totalmente para garantir o máximo de capacidade e desempenho.

NOTA: ao carregar a bateria que está no WRSM, desligue o WRSM para garantir a carga completa.

Carregador de Bateria

Para carregar a bateria, coloque-a, com ou sem o WRSM, em um carregador aprovado pela Motorola. Ao inserir a bateria no carregador, o LED do carregador ficará vermelho. NÃO use o WRSM até que o LED do carregador fique verde.

O LED do carregador indica o andamento da carga; consulte Capítulo 4 e Capítulo 5 ou a etiqueta impressa no carregador.

Alinhe o slot da bateria com a ranhura do carregador e encaixe-os. Consulte a Figura 2.4.

Seleção de Idioma

Ligue o WRSM pressionando e segurando o Botão Liga/Desliga até ouvir as instruções de seleção de idioma.

Siga o procedimento abaixo se desejar reconfigurar para o idioma desejado.

Procedimento:

- 1 Para selecionar o recurso de idioma, segure o botão Liga/desliga por 6 segundos após acender o LED.
- 2 Selecione o idioma desejado pressionando o botão PTT. Consulte a tabela abaixo Tabela 2.1 para conferir os Indicadores de Seleção de Idioma.

Tabela 2.1: Indicadores de Seleção de Idioma

| Estado | LED indicador de carga | Comando de Voz |
|-------------------|------------------------|---|
| Seleção de Idioma | LED aceso | "Para inglês pressione PTT agora" (menu de seleção de comandos) |



Figura 2.5: Seleção de Idioma

Posições de Uso Recomendadas

Para melhor desempenho, use o WRSM como destacado Figura 2.6 abaixo.

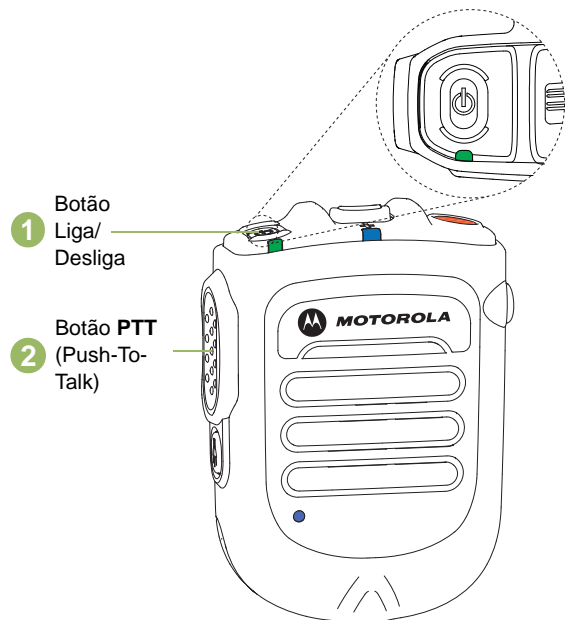

Figura 2.6: Posições de uso recomendadas

NOTA: quando o WRSM for usado junto ao corpo, sempre use prendedores aprovados pela Motorola. É importante usar os acessórios aprovados para uso junto ao corpo, porque o uso de acessórios não aprovados pela Motorola pode resultar em níveis de exposição que excedem os limites da RF de ambiente ocupacional/controlado da FCC.

IDENTIFICAR INDICADORES E CONTROLES DO WRSM

Dedique alguns momentos para ler os seguintes tópicos:

| | |
|---|----------|
| Visão geral do WRSM | página 6 |
| Indicadores de Energia e Alertas de Bateria | página 7 |
| Indicadores Sonoros | página 7 |

Visão geral do WRSM







Figura 2.7: Visão geral do Microfone com Alto-falante Remoto Sem fio

Indicadores de Energia e Alertas de Bateria

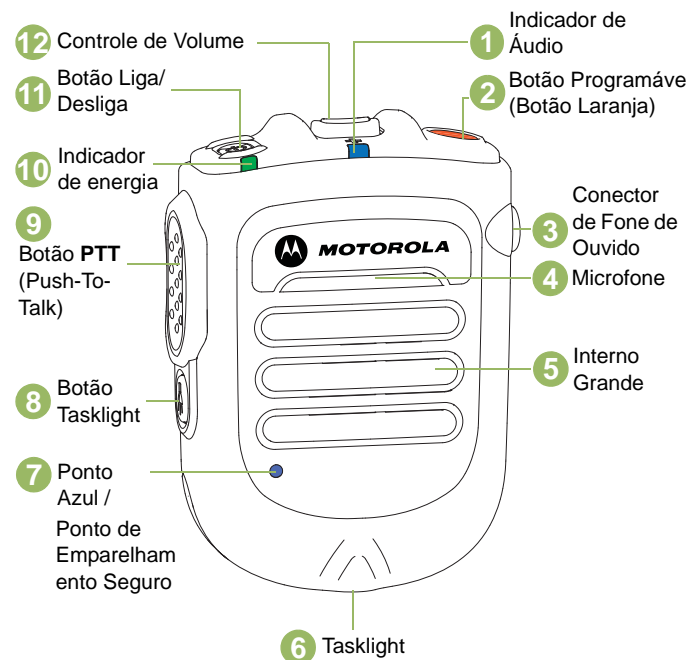

O WRSM funciona com baterias. Preste muita atenção no aviso da parte inferior da bateria descrito na Tabela 2.2 para evitar funcionamento indevido do WRSM.

Tabela 2.2: Indicadores de Energia e Alertas de Bateria

| Estado | LED indicador de carga | Indicador de tom | Vida útil restante da bateria |
|---------------------|---|---------------------------------------|--|
| Bateria normal |  Verde | Sem tom | 11 horas (totalmente recarregado) – 30 minutos |
| Bateria Fraca |  Âmbar | Bateria Fraca, tom a cada 2 minutos. | Menos de 30 minutos |
| Bateria Muito Fraca |  Vermelho | Bateria Fraca, tom a cada 30 segundos | Menos de 10 minutos |

Indicadores Sonoros

Tabela 2.3: Indicadores Sonoros

| Estado | LED Indicador de áudio |
|---|--|
| Áudio Não Disponível, Dispositivo Não Emparelhado |  DESLIGADO |
| Áudio Disponível Sinal Bom |  Azul Piscando |
| Áudio Disponível Sinal Fraco / Limite de Alcance |  Âmbar Piscando |
| Áudio Disponível Sem Áudio |  Vermelho Piscando |
| Áudio Não Disponível, Desconectado / Reconectando |  Azul Sólido |
| Áudio Não Disponível, Desconectado / Reconectando e Sem Áudio |  Vermelho Sólido |

OPERAÇÃO GERAL DO WRSM

Após entender como o WRSM está configurado, você estará pronto para usá-lo. Use este guia de navegação para se familiarizar com os recursos básicos:

| | |
|---|-----------|
| Ligar/Desligar o WRSM | página 8 |
| Controle de Volume | página 9 |
| Emparelhamento do WRSM | página 9 |
| Transferir Áudio | página 10 |
| Conexão Subsequente | página 10 |
| Aviso de Sinal Fraco / Fora de Alcance | página 11 |
| Botão Programável (Botão Laranja) | página 11 |
| Botão Tasklight | página 12 |
| Modo Escuro | página 12 |
| Acessório Receptor de Áudio Secundário | página 13 |
| Manuseio e Indicação de Detecção de Falha | página 13 |
| Solução de Problemas | página 13 |
| Atualização de Firmware | página 14 |
| Etiqueta da ANATEL | página 14 |

Ligar/Desligar o WRSM

Para ligar o WRSM, pressione e segure o botão Liga/Desliga até ouvir o comando "Motorola Solutions". Para desligar, pressione o botão Liga/Desliga até que o WRSM se apague.

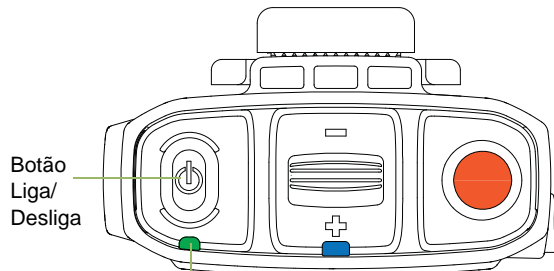

Indicador de energia

Figura 2.8: Como ligar o WRSM

Tabela 2.4: Indicadores LED Liga/Desliga e de tom

| Potência | LED indicador de carga | Indicador de tom | Comando de Voz |
|-----------|---------------------------------------|----------------------|------------------------------|
| LIGADO | LED pisca 3 vezes | "Motorola Solutions" | "Motorola Solutions, Ligado" |
| DESLIGADO | LED pisca 3 vezes, em seguida desliga | Tom de Desligar | "Desligado" |

Controle de Volume

Para aumentar o volume, pressione a alavanca em sentido \oplus . Para diminuir o volume, pressione a alavanca em sentido \ominus .

Para silenciar o volume, pressione a alavanca em sentido \ominus por 2 segundos. Para reativar o volume, pressione a alavanca em sentido \oplus ou pressione o botão PTT. O volume retorna para o nível anterior.



Figura 2.9: Controle de Volume

A cor do indicador LED de áudio muda de acordo com a Tabela 2.3 abaixo.

Emparelhamento do WRSM

Procedimento:

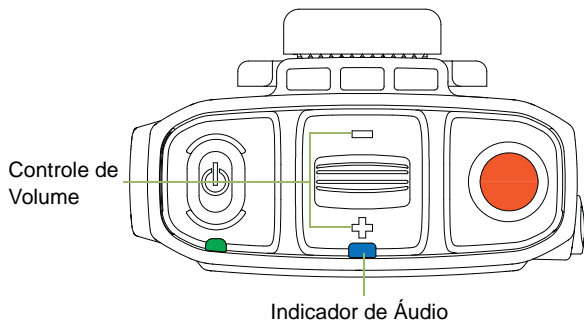
- 1 Certifique-se de o rádio e o WRSM estejam ligados.
- 2 Posicione o ponto azul (local de emparelhamento seguro) no WRSM a uma distância de 2,5 cm (1 pol.) do ponto azul (local de emparelhamento seguro) do microfone móvel com gateway. Consulte a Figura 2.10.
- 3 Durante o emparelhamento, o indicador LED de áudio pisca de acordo com o status de emparelhamento. Consulte a Tabela 2.5 para indicadores de emparelhamento.

Tabela 2.5: LED de emparelhamento, indicador de tom e comando de voz

| Estado | LED Indicador de áudio | Indicador de tom | Comando de Voz |
|-------------------------|------------------------|--|---|
| Não emparelhado | Desligado | Tom de Notificação de Emparelhamento Pronto a cada 2 minutos | "Aproxime os dois pontos azuis para ligar" a cada 2 minutos |
| Emparelhado com sucesso | LED aceso | Tom de Emparelhamento Concluído | "Conectando" |

Tabela 2.5: LED de emparelhamento, indicador de tom e comando de voz (Continuação)

| Estado | LED Indicador de áudio | Indicador de tom | Comando de Voz |
|---------------------------------------|------------------------|--------------------------------------|------------------|
| Link sem fio conectado com o servidor | LED piscando | Tom de Conectado | "Conectado" |
| Link sem fio desconectado do servidor | LED aceso | Tom de Desconectado a cada 2 minutos | "Desconectado" * |

NOTA: * você ouvirá o tom de Desconectado a cada 2 minutos após o WRSM emitir a mensagem "Desconectado".



Figura 2.10: Emparelhamento do WRSM

Se o WRSM for emparelhado com um microfone móvel com gateway e precisa ser emparelhado a outro microfone móvel com gateway, o WRSM não precisará apagar o emparelhamento anterior. O emparelhamento anterior será apagado automaticamente iniciar o emparelhamento com o novo microfone móvel com gateway.

Transferir Áudio

Procedimento:

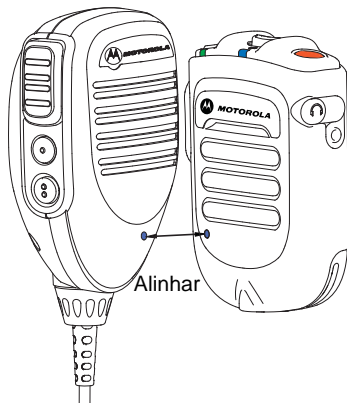
- 1 Pressione o botão PTT em seu Mic Móvel com Gateway para desemparelhar e o áudio será encaminhado de volta para o Rádio Móvel.
- 2 Como alternativa, posicione o ponto azul (local de emparelhamento seguro) no WRSM a uma distância de 2,5 cm (1 pol.) do ponto azul (local de emparelhamento seguro) do Mic Móvel com Gateway. O áudio é encaminhado de volta para o Rádio Móvel/ Mic Móvel com Gateway. O LED Indicador de áudio no WRSM não se acenderá.

Conexão Subsequente

Mesmo Host:

Se o link sem fio for perdido, a conexão será automaticamente restabelecida quando o host e o WRSM estiverem dentro do alcance de comunicação.



Figura 2.11: Alcance de comunicação

Novo host:

Siga as etapas de “Emparelhamento do WRSM” na página 9 para uma nova conexão.

Aviso de Sinal Fraco / Fora de Alcance

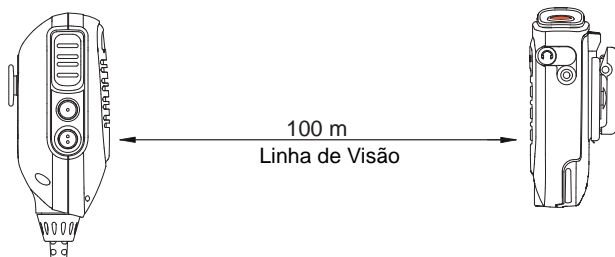
Você será avisado com a mensagem de Aviso de Sinal Fraco / Fora de Alcance se o WRSM estiver prestes a perder o link sem fio no limite da área de cobertura do Bluetooth.

Esse aviso se apagará se o usuário mover-se para mais próximo ou se a qualidade do sinal melhorar.

Consulte a Tabela 2.6 abaixo para Indicação de Sinal Fraco / Fora de Alcance:

Tabela 2.6: Indicador de Sinal Fraco / Fora de Alcance

| Estado | LED Indicador de áudio | Indicador de tom |
|-------------------------------|--------------------------------|------------------|
| Sinal Fraco / Fora de Alcance | LED âmbar acesa por 2 segundos | Tom "Fraco" |

Botão PTT (Push-To-Talk)

Mantenha pressionado o botão PTT para falar. Solte o botão PTT para ouvir. O microfone é ativado quando o botão PTT é pressionado.



Figura 2.12: Pressionar o Botão Push-To-Talk

Botão Programável (Botão Laranja)

Este botão programável é mapeado para o Botão de 2 Pontos do Mic Móvel com Gateway. Pressionar o botão programável no WRSM acionará o evento programado no Botão de 2 Pontos. O botão de 2 Pontos é programável por meio do rádio Software de Programação Cliente (CPS). O Guia do Usuário do seu rádio contém uma descrição completa das funções programáveis por meio desse botão.

Botão Tasklight

Pressione o Botão Tasklight por um segundo para Ligar/Desligar a luz.

Quando a bateria estiver fraca/muito fraca, a Tasklight piscará por 30 segundos e desligará automaticamente.

NOTA: o Botão Tasklight fica inativo quando o WRSM está no Modo Escuro.

Modo Escuro

O Modo Escuro permite DESLIGAR os LEDs do WRSM.

IMPORTANTE: quando o WRSM está no Modo Escuro e sem áudio, todas as indicações serão DESLIGADAS.

Para ativar recurso Modo Escuro, siga as etapas abaixo:

Procedimento:

- 1 Mantenha pressionado o Botão Tasklight até que Modo Escuro esteja ATIVADO. A Tasklight pisca por 1 segundo ao entra/sair do Modo Escuro.
- 2 Consulte a Tabela 2.7 abaixo para saber mais sobre os Indicadores do Modo Escuro.

NOTA: para desativar o recurso Modo Escuro, pressione o botão Tasklight por 3 segundos

Tabela 2.7: Indicadores do Modo Escuro

| Indicador | LED Indicador de Energia, Indicador de Áudio e Tasklight | Indicador de tom | Comando de Voz |
|-----------------------|--|----------------------|---|
| Modo Escuro LIGADO | LED aceso por 1 segundo, em seguida desliga | Tom do "Modo Escuro" | "Luz Desligada, pressione e segure o botão Tasklight para luz Ligada" |
| Modo Escuro DESLIGADO | LED aceso por 1 segundo | Tom do "Modo Escuro" | "Luzes ligadas" |

NOTA: os três LEDs (Indicador de Energia, Indicador de Áudio, e Tasklight) piscam por 1 segundo e desligam ao mesmo tempo ao LIGAR/DESLIGAR o Modo Escuro.

Acessório Receptor de Áudio Secundário

Quando um acessório secundário estiver conectado à entrada de áudio, este será roteado pelo acessório secundário.

Conexão do Acessório Receptor de Áudio Secundário

Levante a tampa contra poeira e gire 90°. Conecte a tampa de proteção no slot do gabinete. Conecte o acessório receptor de áudio secundário de 3,5 mm na entrada de áudio.



Figura 2.13: Conexão do Acessório Receptor de Áudio Secundário

Acessórios Opcionais

Tabela 2.8: Acessórios Opcionais

| Número de Peça | Descrição |
|----------------|---|
| RLN4941_ | Fone com cabo em espiral e plugue com ângulo reto de 3,5 mm |
| RLN4885_ | Fone de Ouvido de Recepção para Microfone com Alto-Falante Remoto |

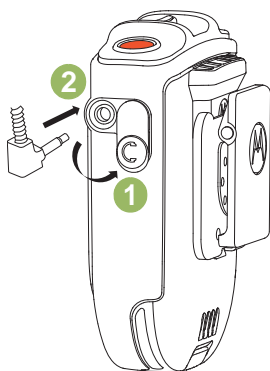
NOTA: alguns números de peça podem ter prefixos regionais, como a AA, MD ou AZ.

Manuseio e Indicação de Detecção de Falha

Qualquer erro no produto é indicado por luzes piscando alternadamente entre Vermelho e Verde e por um sinal sonoro do indicador de detecção de falha (comando de voz/sinal). Alguns segundos depois o WRSM se recuperará.

Solução de Problemas

Se, a qualquer momento, não for possível restabelecer a conexão sem fio ou o WRSM operar de maneira incorreta:

Procedimento:

- 1 Desligue e ligue o WRSM e o rádio bidirecional.
- 2 Consulte "Emparelhamento do WRSM" na página 9" para repetir o processo de conexão.

Atualização de Firmware

A atualização do firmware está disponível para este WRSM e pode ser atualizada somente pelo fornecedor. Consulte o fornecedor para obter mais informações sobre as últimas atualizações de firmware.

NOTA: NÃO recarregue o WRSM com esta porta micro USB. Esta porta é usada somente para a atualização do firmware.



Figura 2.14: Localização da porta micro USB

Etiqueta da ANATEL

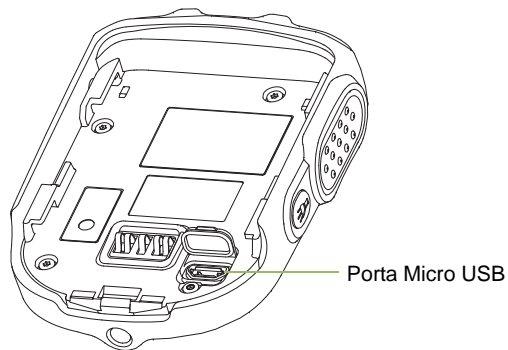

Este equipamento funciona como um usuário secundário, logo, não necessita de proteção contra interferência prejudicial, mesmo que gerada por equipamentos similares, e não deverá causar interferência prejudicial em sistemas que funcionem como usuários primários.

CAPÍTULO 3: MICROFONE MÓVEL COM GATEWAY DE BLUETOOTH® DE PMMN4097_



O Microfone Móvel com Gateway Bluetooth PMMN4097 foi projetado para ser usado com o Microfone com Alto-falante Remoto Sem fio PMMN4095.

PREPARAR SEU MICROFONE MÓVEL COM GATEWAY PARA USO

Siga estas etapas para montar seu microfone móvel com gateway:

| | |
|---|-----------|
| Instalação do Microfone Móvel com Gateway em um Rádio Móvel | página 16 |
| Montagem do Clipe de Encaixe | página 16 |
| Fazer Conexões Finais | página 16 |

Instalação do Microfone Móvel com Gateway em um Rádio Móvel

Selecione com atenção o local de instalação do microfone móvel com gateway. Planeje a instalação de modo que a localização do microfone móvel com gateway esteja dentro de um alcance conveniente para o usuário, mas que não interfira na operação do veículo. Além disso, considere a operação de outros acessórios do veículo. Funções atribuídas à chave liga/desliga do Rádio Móvel não são suportadas na Solução Wireless de Longo Alcance. Portanto, a descrição das funções da chave liga/desliga devem ficar definidas como desativadas no Rádio Móvel.

Montagem do Clipe de Encaixe

Após o local de instalação ter sido escolhido, execute as seguintes etapas:

Procedimento:

- 1 Verifique se a superfície de montagem selecionada é forte o suficiente para suportar o hardware de montagem e o microfone móvel com gateway.
- 2 Use a base do prendedor como modelo para centralizar e faça dois orifícios de três milímetros (0,125 pol) de diâmetro. Cuidado para não danificar fios ou outros componentes do veículo ao fazer a perfuração de buracos.
- 3 Use os dois parafusos autoatarraxantes fornecidos para montar e prender o clipe de encaixe.



Figura 3.1: Instalação do suporte de montagem

Fazer Conexões Finais

Quando o prendedor estiver instalado e seguro, siga as etapas abaixo:

Procedimento:

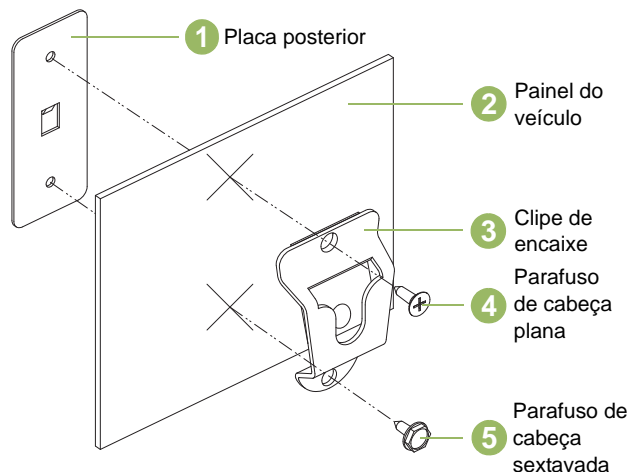
- 1 Encaixe o microfone móvel com gateway no prendedor.
- 2 Conecte o plugue do cabo em espiral do microfone móvel com gateway no conector do microfone móvel com gateway, na parte dianteira do rádio. Alinhe os pinos do conector e gire o anel externo no sentido horário para travar.

IDENTIFICAR CONTROLES DO MICROFONE MÓVEL COM GATEWAY

Dedique alguns momentos para ler os seguintes tópicos:

Visão geral do Microfone Móvel com Gateway página 17

Configurar Botões Programáveis página 18

Visão geral do Microfone Móvel com Gateway



Figura 3.2: Visão geral do microfone móvel com gateway

Configurar Botões Programáveis

O Botão de 1 ponto e o Botão de 2 pontos em seu microfone móvel com gateway são programáveis no rádio, através do Software de Programação do Cliente (CPS). O Guia do Usuário do seu rádio contém uma descrição completa dos botões disponíveis com funções programáveis. Consulte seu fornecedor para obter mais informações de suporte aos botões programáveis.

NOTA: o Botão Programável (na Cor Laranja) no WRSM é mapeado para que funcionem como o Botão de Dois Pontos em seu Mic Móvel com Gateway.

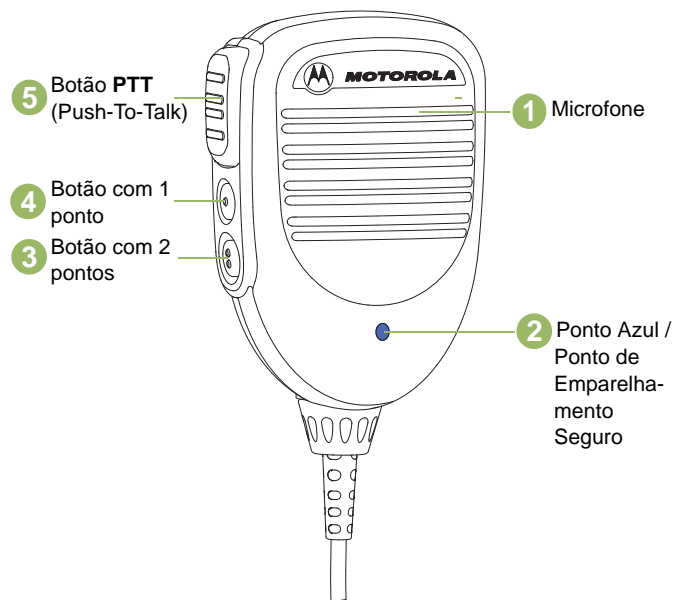
OPERAÇÃO GERAL DO MICROFONE MÓVEL COM GATEWAY

Depois de compreender como seu microfone móvel com gateway é configurado, você está pronto para utilizá-lo. Use este guia de navegação para se familiarizar com os recursos básicos:

| | |
|--|-----------|
| Emparelhamento do Microfone Móvel com Gateway com WRSM | página 19 |
| Emparelhamento do Microfone Móvel com Gateway com PTT sem fio | página 19 |
| Transferir ou Substituir Áudio com um Novo Dispositivo Sem Fio | página 20 |
| Link sem Fio Perdido | página 21 |
| Link sem Fio Recuperado | página 21 |
| Operação do Microfone Móvel com Gateway | página 21 |
| Desconectar o Microfone Móvel com Gateway do Rádio Móvel | página 22 |
| Substituição do Cabo em Espiral | página 22 |
| Etiqueta da ANATEL | página 22 |

Emparelhamento do Microfone Móvel com Gateway com WRSM

Procedimento:

- 1 Certifique-se que o microfone móvel com gateway e o WRSM estejam ligados.
- 2 Posicione o ponto azul (local de emparelhamento seguro) no microfone móvel com gateway a uma distância de 2,5 cm (1 pol.) do ponto azul (local de emparelhamento seguro) do WRSM. O microfone móvel com gateway permite que sejam emparelhados, no máximo um dispositivo de áudio sem fio e um dispositivo PTT.
- 3 O microfone móvel com gateway precisa ser emparelhado novamente (reconectado) sempre que ligado.

NOTA: se o microfone móvel com gateway for emparelhado com outro dispositivo sem fio, como um PTT sem fio, o dispositivo precisa ser colocado no modo de emparelhamento.



Figura 3.3: Emparelhamento do microfone móvel com gateway com WRSM

IMPORTANTE: Não haverá áudio do Rádio Móvel quando o WRSM estiver emparelhado com o Mic Móvel com Gateway. O sistema não foi projetado para ter áudio proveniente do Rádio Móvel e do WRSM simultaneamente. Pressionar o botão PTT em seu Mic Móvel com Gateway enquanto o WRSM está em uso desconecta o WRSM e retorna o áudio para a Rádio Móvel.

Emparelhamento do Microfone Móvel com Gateway com PTT sem fio

Procedimento:

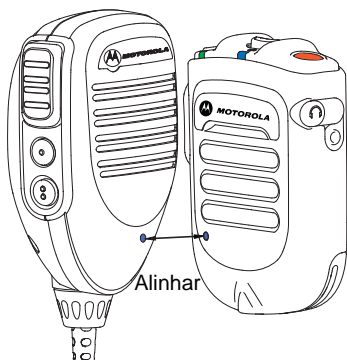
- 1 Certifique-se que o microfone móvel com gateway e o PTT sem fio estejam ligados e no modo de emparelhamento.
- 2 Posicione o ponto azul (local de emparelhamento seguro) no microfone móvel com gateway a uma distância de 5 cm (2 pol.) do ponto azul (local de emparelhamento seguro) do PTT.
- 3 O alcance de conexão sem fio do PTT com o Mic Móvel com Gateway é de 10 metros. Observe que o PTT sem fio apresenta um alcance de conexão menor em comparação com o alcance da conexão do WRSM.

IMPORTANTE: se o PTT sem fio for emparelhado com o Mic Móvel Com Gateway antes do dispositivo de áudio, o emparelhamento será salvo, mas o PTT sem fio será desconectado. O PTT sem fio será reconectado quando um dispositivo de áudio estiver conectado.



Figura 3.4: Emparelhamento do microfone móvel com gateway com PTT sem fio

NOTA: quando a bateria do PTT sem fio está fraca, o WRSM indica com um tom de bateria fraca.

Transferir ou Substituir Áudio com um Novo Dispositivo Sem Fio

Procedimento:

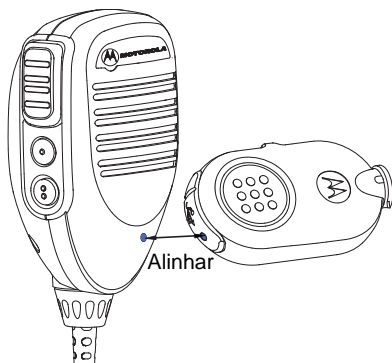
- 1 Pressione o botão PTT em seu Mic Móvel com Gateway para desemparelhar e o áudio será encaminhado de volta para o Rádio Móvel.
- 2 Como alternativa, posicione o ponto azul (local de emparelhamento seguro) no WRSM a uma distância de 2,5 cm (1 pol.) do ponto azul (local de emparelhamento seguro) do Mic Móvel com Gateway. O áudio é encaminhado de volta para o Rádio Móvel/ Mic Móvel com Gateway. O LED Indicador de áudio no WRSM não se acenderá.

Para emparelhar com um novo dispositivo sem fio:

Siga o procedimento mostrado em “Emparelhamento do Microfone Móvel com Gateway com WRSM” na página 19 para novo emparelhamento.

NOTA: se o microfone móvel com gateway for emparelhado com um WRSM e precisa ser emparelhado a outro dispositivo, o microfone móvel com gateway não precisará apagar o emparelhamento anterior. O emparelhamento anterior será apagado automaticamente ao iniciar o emparelhamento com o novo dispositivo.

Link sem Fio Perdido

Se houver interferência, ou se o Mic Móvel com Gateway estiver com sinal fraco ou fora de alcance, a conexão entre o WRSM e o Mic Móvel com Gateway pode ser perdida.

Se a conexão entre o WRSM e microfone móvel com gateway for perdida, o áudio é automaticamente direcionado ao alto-falante do rádio.

Link sem Fio Recuperado

NOTA: o link entre o WRSM e o microfone móvel com gateway é restaurado assim que o dispositivo sem fio estiver dentro do alcance ou após a redução da interferência.

Operação do Microfone Móvel com Gateway

Transmissão

Para transmitir usando o microfone móvel com gateway, siga as etapas abaixo:

Procedimento:

- 1 Segure o microfone móvel com gateway a aproximadamente cinco centímetros (2 pol.) da sua boca.
- 2 Pressione o botão PTT.
- 3 Fale diretamente nas aberturas gradeadas localizadas na parte superior central do microfone móvel com gateway.
- 4 Solte o botão PTT para ouvir.

- 5 Quando o microfone móvel com gateway estiver em uso, não haverá áudio no WRSM.

NOTA: o áudio continuará pelo microfone móvel com gateway até que o WRSM seja reconectado ao microfone móvel com gateway através do alinhamento dos pontos azuis emparelhados.



Figura 3.5: Uso do Microfone Móvel com Gateway

Desconectar o Microfone Móvel com Gateway do Rádio Móvel

Para desconectar o Mic Móvel com Gateway do seu rádio móvel, siga as etapas abaixo:

Procedimento:

- 1 Gire o anel de bloqueio do microfone móvel com gateway a 90 °no sentido anti-horário.
- 2 Puxe o cabo do conector da interface do acessório para soltar.

Substituição do Cabo em Espiral

Para remover o cabo em espiral do PMMN4097, siga as etapas abaixo:

Procedimento:

- 1 Gire o anel de bloqueio na base do microfone móvel com gateway no sentido anti-horário até que ele pare.
- 2 Retire o fio da base do microfone móvel com gateway.
- 3 Na ordem inversa da remoção, instale um cabo em espiral.

Etiqueta da ANATEL

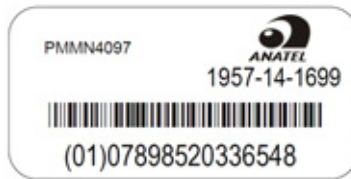

Este equipamento funciona como um usuário secundário, logo, não necessita de proteção contra interferência prejudicial, mesmo que gerada por equipamentos similares, e não deverá causar interferência prejudicial em sistemas que funcionem como usuários primários.

CAPÍTULO 4: CARREGADOR DE DUAS UNIDADES PMLN6714_



O carregador de duas unidades deve ser usado apenas com baterias de íons de lítio recarregáveis aprovadas pela Motorola (mostrado na Tabela 4.1). Os dois suportes podem recarregar o Microfone com Alto-falante Remoto Sem fio (WRSM) com bateria ou somente a bateria.

Um indicador LED iluminado mostra o estado da carga para o primeiro e o segundo suporte.

PREPARE SEU CARREGADOR VEICULAR PARA USO

Dedique alguns momentos para ler os seguintes tópicos:

| | |
|---|-----------|
| Orientações Operacionais | página 24 |
| Bateria Autorizada Motorola | página 24 |
| Fontes de Alimentação Autorizadas pela Motorola | página 24 |
| Visão geral do Carregador de Duas Unidades | página 25 |
| Instruções Operacionais | página 26 |
| Luz LED Indicadora | página 27 |
| Solução de Problemas | página 28 |

Orientações Operacionais

- Lembre-se sempre de ligar o carregador de duas unidades antes de inserir o WRSM com bateria ou a bateria sozinha no suporte.
- O carregador duas unidades foi projetado para apresentar carregamento simultâneo para os dois suportes.

Bateria Autorizada Motorola

A bateria mostrada na Tabela 4.1 foi aprovada para uso com o Carregador de duas unidades.

Tabela 4.1: Bateria autorizada Motorola

| Número do kit (peça) | Plataforma/Descrição |
|----------------------|---|
| PMNN4461_ | Bateria de íons de lítio padrão 1750M1880T |

NOTA: o Carregador de Duas Unidades não foi projetado para acomodar a bandeja de baterias alcalinas.

Fontes de Alimentação Autorizadas pela Motorola

As fontes de alimentação listadas na Tabela 4.2 são aprovadas para uso com o Carregador de duas unidades:

Tabela 4.2: Fonte de Alimentação Autorizada pela Motorola

| Número do kit da Fonte de alimentação | Descrição |
|---------------------------------------|--|
| 25012022001* | Fonte de alimentação, Carregador Switch Mode, 110 a 240 V EUA/NA/JPN/Taiwan. |
| 25012022002 | Fonte de alimentação, Carregador Switch Mode, 110 a 240 V EURO. |
| 25012022003 | Fonte de alimentação, Carregador Switch Mode, 110 a 240 V UK |
| 25012022004 | Fonte de alimentação, Carregador Switch Mode, 110 a 240 V CHINA. |
| 25012022006 | Fonte de alimentação, Carregador Switch Mode, 110 a 240 V AUS/NZ. |
| 25012022007 | Fonte de alimentação, Carregador Switch Mode, 110 a 240 V BRZ. |
| 25012022008 | Fonte de alimentação, Carregador Switch Mode, 110 a 240 V ARG. |
| 25012022009 | Fonte de alimentação, Carregador Switch Mode, 110 a 240 V KOR. |

* Somente Carregadores UL aprovados quando fornecidos com esta fonte de alimentação. (Aplicável somente para a região da América do Norte)

Visão geral do Carregador de Duas Unidades



Figura 4.1: Carregador de Duas Unidades (Vista Frontal)



Figura 4.2: Carregador de Duas Unidades (Vista Lateral)

Instruções Operacionais

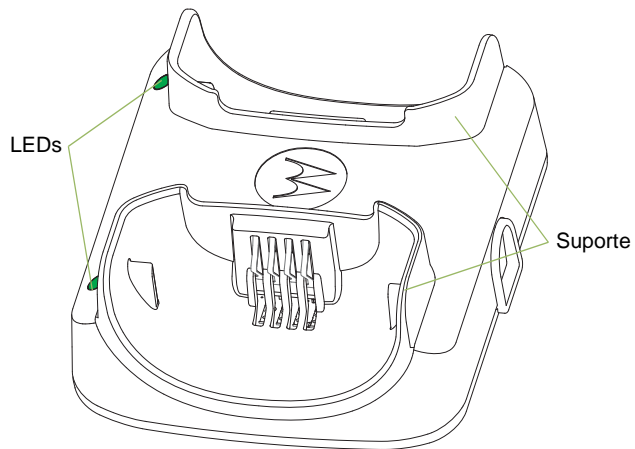
Carregadores de duas unidades devem ser usados somente com baterias e fontes de alimentação autorizadas pela Motorola mostradas na Tabela 4.1 e Tabela 4.2. O uso com produtos não autorizados pode impedir o funcionamento correto e danificar o dispositivo.

O carregador acomoda em qualquer suporte o WRSM com bateria instalada ou somente a bateria. Para carregar uma bateria, siga estes procedimentos:

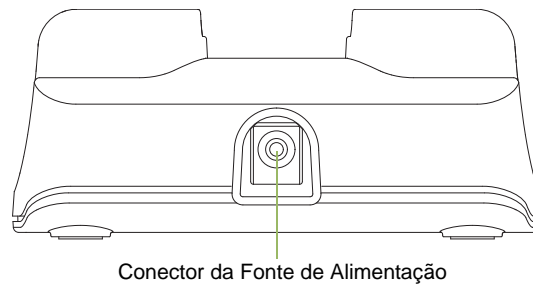
- 1 Conecte o cabo da fonte de alimentação no conector na parte traseira do carregador.
- 2 Conecte a fonte de alimentação em uma tomada AC adequada. O LED do carregador piscará uma vez na cor verde para indicar que a inicialização ocorreu corretamente.
- 3 Insira o WRSM com a bateria no suporte do carregador:
 - a Alinhe a ranhura de cada lado da bateria com o trilho elevado correspondente em cada lado do compartimento do carregador.
 - b Deslize o WRSM com a bateria no compartimento do carregador até que os contatos da bateria e do carregador fiquem unidos totalmente.
- 4 Quando o WRSM com a bateria está devidamente encaixado no suporte, o LED do carregador acende de acordo com Tabela 4.3.
- 5 Insira a bateria no suporte do carregador:
 - a Alinhe o slot de cada lado da bateria com o trilho elevado correspondente em cada lado do compartimento do carregador.

- b Deslize a bateria no compartimento do carregador até que os contatos da bateria e do carregador fiquem unidos totalmente.
- 6 Quando a bateria está devidamente encaixada no suporte, o LED do carregador acende de acordo com a Tabela 4.3.

NOTA: carregue baterias novas durante a noite para garantir carga completa. Para diminuir o tempo de carregamento, desligue o WRSM.
O Carregador de duas unidades não foi projetado para acomodar a bandeja de baterias alcalinas.



Figura 4.3: Posição de carregamento do WRSM em um Carregador de duas unidades

Luz LED Indicadora

Durante a resolução de problemas, sempre observe a cor do LED.

Tabela 4.3: Status do Carregador

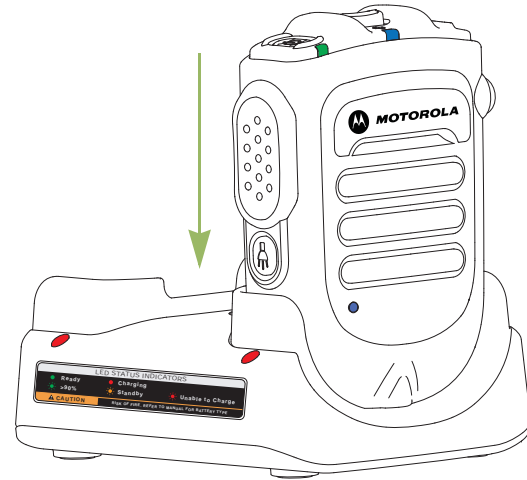





| Indicação do LED | Estado do carregador |
|---|--|
|  Verde constante | Pelo menos 95% recarregada |
|  Vermelho constante | Carga rápida |
|  Pisca uma vez na cor verde | Bateria totalmente recarregada e pronta para uso |
|  Verde piscando lentamente | Pelo menos 90% recarregada |

Tabela 4.3: Status do Carregador (Continuação)

| | |
|--|---|
|  Âmbar piscando lentamente | Bateria em recuperação de tensão OU A temperatura da bateria está muito quente ou muito fria - Aguarde para carregar Se a temperatura da bateria está dentro da temperatura apropriada para operação, pode haver uma falha de conexão - NÃO carregue a bateria |
|  Vermelho piscando rapidamente | Bateria em tempo limite de recuperação de tensão OU Perda do controle da carga atual OU Tensão excessiva da fonte de alimentação OU Falha na conexão - NÃO carregue a bateria |
|  Desligado | Se a bateria for inserida em um carregador ligado, pode apresentar mau contato com o carregador |

Solução de Problemas

Se houver indicação de luz vermelha piscando rapidamente

- 1 Confirme se a bateria que está sendo usada com o WRSM está listada na Tabela 4.1 e se está em boas condições.
- 2 Confirme se a fonte de alimentação que está sendo usada com o WRSM está listada na Tabela 4.2 e se está em boas condições.
- 3 Remova a bateria e reinicie o carregador de duas unidades.
- 4 Se os sintomas persistirem, envie o carregador de duas unidades para a assistência técnica mais próxima para uma verificação mais detalhada.

Se não há indicação de LED:

- 1 Verifique se o WRSM com a bateria ou se a bateria está inserida corretamente no suporte.
- 2 Certifique-se de que a fonte de alimentação esteja conectada à tomada de CA apropriada e se o LED esteja ligado.
- 3 Verifique se o cabo da fonte de alimentação está firmemente conectado à tomada de carregamento.
- 4 Confirme se a bateria que está sendo usada com o WRSM está listada na Tabela 4.1.
- 5 Se os sintomas persistirem, envie o carregador de duas unidades para a assistência técnica mais próxima para uma verificação mais detalhada.

CAPÍTULO 5: CARREGADOR VEICULAR PMLN6716_



O carregador veicular deve ser usado apenas com baterias de íons de lítio recarregáveis aprovadas pela Motorola (mostrado na Tabela 5.1). O suporte pode carregar o WRSM (Wireless Remote Speaker Microphone, Microfone com alto-falante remoto sem fio) com bateria ou apenas a bateria sozinha. Um indicador LED mostra o estado de carregamento.

PREPARAR SEU CARREGADOR VEICULAR PARA USO

Dedique alguns momentos para ler os seguintes tópicos:

| | |
|--|-----------|
| Orientações Operacionais | página 30 |
| Especificações de Operação | página 30 |
| Bateria Autorizada Motorola | página 30 |
| Visão geral do Carregador Veicular | página 31 |
| Instalação | página 32 |
| Instruções Operacionais | página 33 |
| Luz LED Indicadora | página 38 |
| Solução de Problemas | página 39 |

Orientações Operacionais

- Lembre-se sempre de conectar primeiro o CLA, antes de inserir no encaixe o WRSM com a bateria instalada ou somente a bateria.
- O Carregador Veicular foi projetado para ser portátil.
- O WRSM foi projetado para ser funcional, mesmo durante o carregamento.

Especificações de Operação

Carregador veicular

Faixa de tensão de entrada: 10,8 VCC a 33,0 VCC

Interface de carregamento da bateria

Tensão máxima de saída: 4,20 VCC

Bateria Autorizada Motorola

A bateria mostrada na Tabela 5.1 foi aprovada para uso com o carregador veicular.

Tabela 5.1: Bateria Autorizada Motorola

| Número do kit (peça) | Plataforma/Descrição |
|----------------------|---|
| PMNN4461_ | Bateria de íons de lítio padrão 1750M1880T |

Visão geral do Carregador Veicular



Figura 5.1: Visão geral do Carregador Veicular

Instalação

Instalar Suporte de Montagem (HLN9073_)

Consulte a Figura 5.2 abaixo e prenda o clipe de travamento (1) no veículo usando dois parafusos de metal e a placa posterior fornecida. Coloque placa posterior (4) por trás do painel. Use o parafuso de cabeça chata (2) no orifício de montagem superior e o parafuso sextavado (3) no orifício de montagem inferior. Certifique-se de que os parafusos de montagem encaixem nos orifícios da placa posterior.

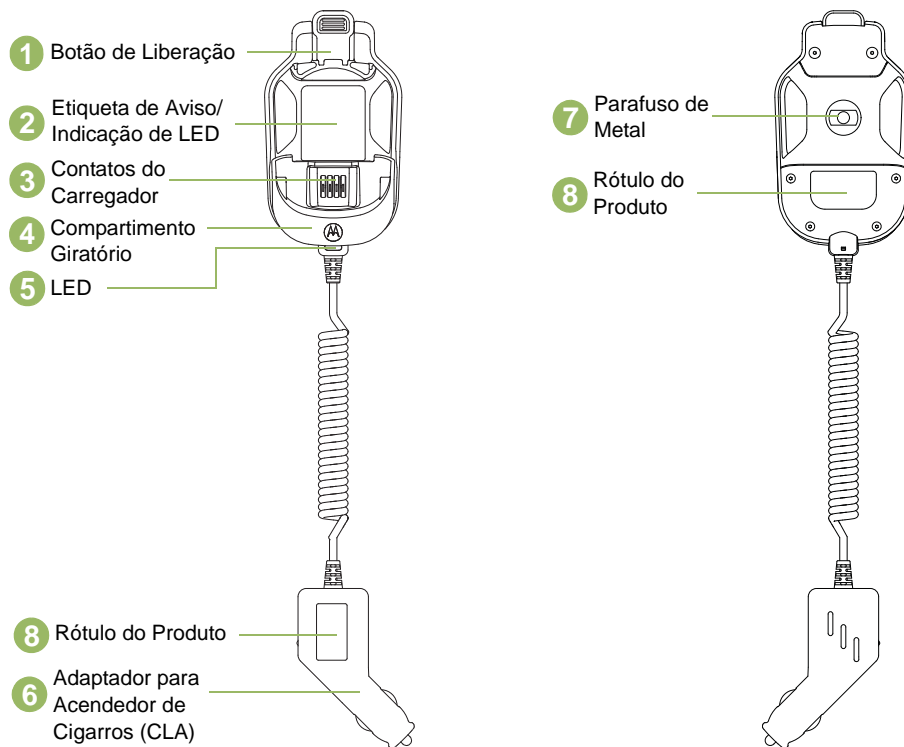

Figura 5.2: Instalação do Suporte de Montagem

Tabela 5.2: Descrição do Suporte de Montagem

| Item | Número de Peça da Motorola | Descrição |
|------|----------------------------|------------------------------|
| 1 | 0180757T98 | Clipe de encaixe |
| 2 | 0312002C01 | Parafuso de cabeça plana |
| 3 | 0312002A01 | Parafuso de cabeça sextavada |
| 4 | 0780257N01 | Placa posterior |

Instruções Operacionais

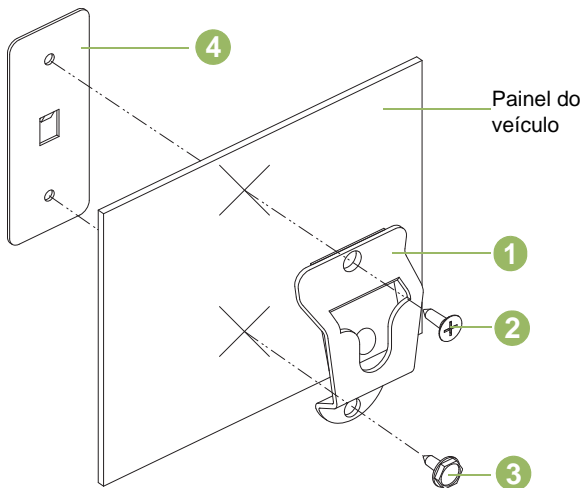
Carregadores veiculares devem ser usados somente com baterias autorizadas pela Motorola mostradas na Tabela 5.1. O uso com produtos não autorizados impede o funcionamento correto e pode danificar o dispositivo.

📄 Posicionamento e remoção do carregador veicular do suporte de montagem



Figura 5.3: Remoção do carregador veicular do suporte de montagem



Figura 5.4: Posicionamento e remoção do carregador veicular do suporte de montagem

Instalar o carregador

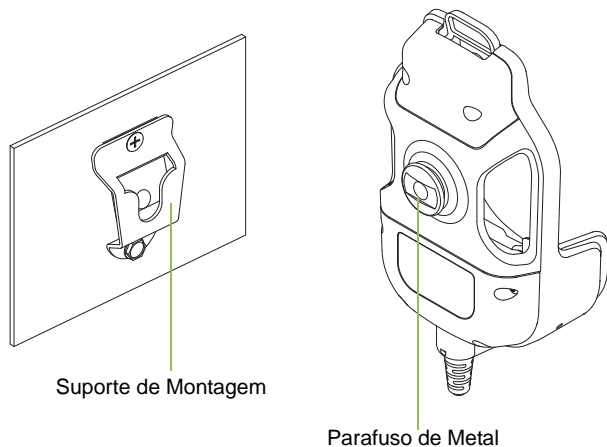
- 1 Deslize o parafuso no suporte, conforme mostra a etapa (1).

Remova o carregador

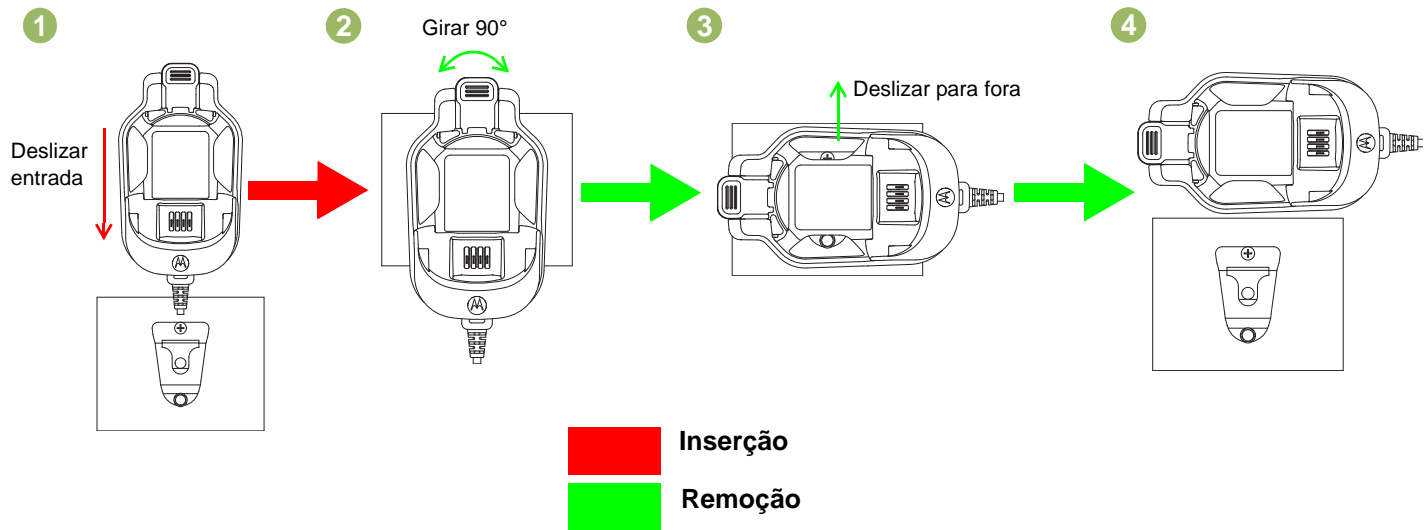
- 1 Gire o suporte na posição horizontal (90 °) conforme mostra as etapas (2) e (3).
- 2 Deslize para fora da base conforme mostra a etapa (4).

Posicionamento e Remoção do WRSM ou da Bateria de/para Carregador Veicular

Posicionamento do WRSM ou da Bateria no Carregador Veicular

O carregador veicular acomoda no suporte o WRSM com a bateria ou a bateria sozinha. Para carregar a bateria, siga estes procedimentos:

- 1** Conecte o adaptador CLA à fonte de alimentação CLA. O LED do carregador piscará uma vez na cor verde para indicar que a inicialização ocorreu corretamente.
- 2** Insira o WRSM com a bateria no suporte do carregador:
 - a** Alinhe a ranhura de cada lado da bateria com o trilho elevado correspondente em cada lado do compartimento do carregador, conforme a Figura (R1).
 - b** Pressione a superfície superior frontal do WRSM de acordo com a direção indicada na Figura (R2) para travar o WRSM no Carregador Veicular.
- 3** Quando o WRSM com a bateria está devidamente encaixado no suporte, o LED do carregador acende de acordo com Tabela 5.3, conforme a Figura (R3).
- 4** Insira a bateria no suporte do carregador:
 - a** Alinhe a ranhura de cada lado da bateria com o trilho elevado correspondente em cada lado do compartimento do carregador, conforme a Figura (B1).
 - b** Pressione a superfície superior frontal da bateria de acordo com a direção indicada na Figura (B2) para travar a bateria no Carregador Veicular.

- 5** Quando a bateria está devidamente encaixada no suporte, o LED do carregador acende de acordo com a Tabela 5.3, conforme a Figura (B3).

Remoção do WRSM ou da Bateria no Carregador Veicular

O carregador veicular acomoda no suporte o WRSM com a bateria ou a bateria sozinha. Para interromper o carregamento da bateria, siga estes procedimentos:

- 1** Desconecte o CLA do acendedor veicular.
- 2** Remova o WRSM com a bateria do suporte do carregador:
 - a** Pressione o botão de liberação do carregador veicular para destravar a bateria, conforme a Figura (R3).
 - b** Remova o WRSM do suporte, deslizando-o para cima, conforme a Figura (R2).
- 3** Remova a bateria do suporte do carregador:
 - a** Pressione o botão de liberação do carregador veicular para destravar a bateria, conforme a Figura (B3).
 - b** Remova a bateria do suporte, deslizando-a para cima, conforme a Figura (R2).

Inserir e remover o WRSM

1



Figura (R1)

2



Figura (R2)

3

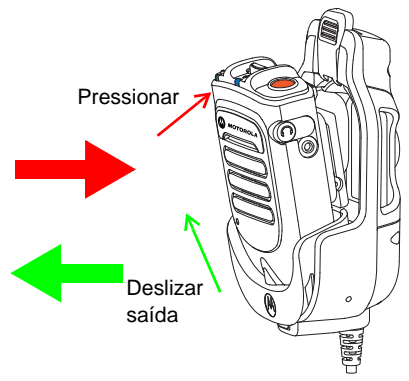

Figura (R3)

 **Inserção**
 **Remoção**

Figura 5.5: Como inserir e remover o WRSM do carregador veicular

Inserir e remover a bateria

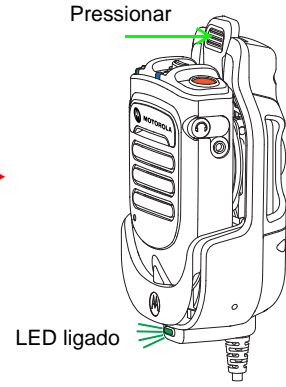

Figura 5.6: Como inserir e remover a bateria do carregador veicular

Posição do Clipe Giratório Quando Colocado no Carregador Veicular

O carregador veicular acomoda dois cliques giratórios:

- Clipe giratório padrão (PMLN6743_) - Qualquer posição de rotação
- Clipe giratório D-ring (42009312001) - Posição horizontal

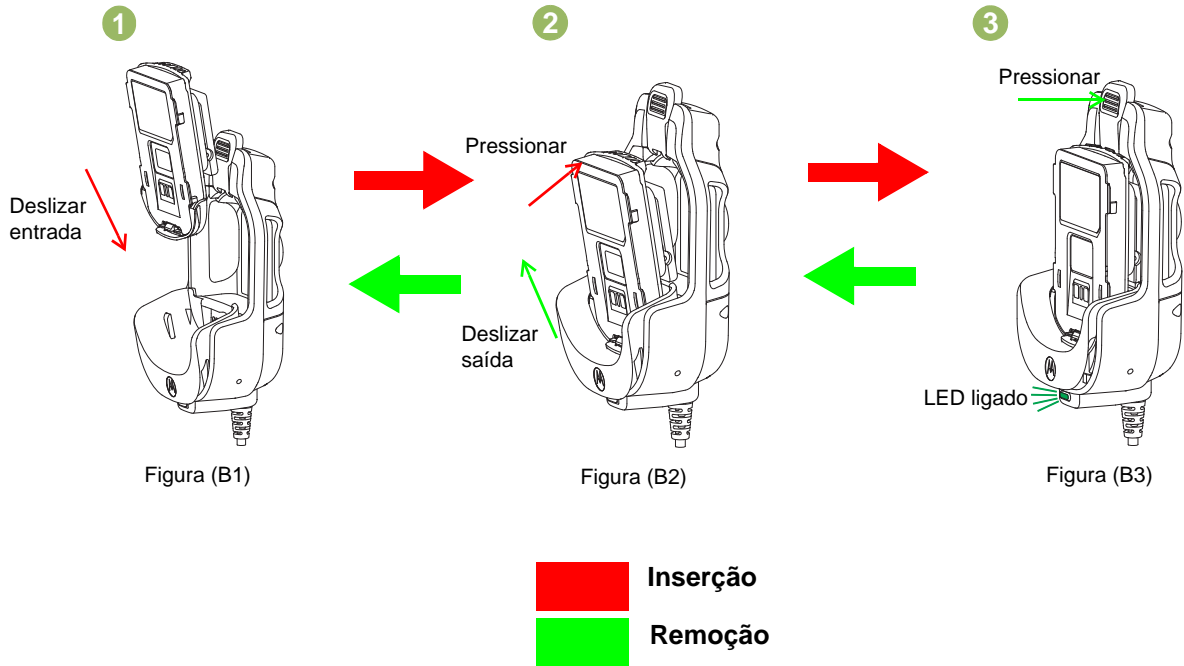
Gire o clipe giratório D-ring para a posição horizontal antes de inserir o WRSM ou a bateria no carregador veicular.



Figura 5.7: Posição do Clipe giratório

Luz LED Indicadora

Durante a resolução de problemas, sempre observe a cor do LED.

Tabela 5.3: Status de Carregamento

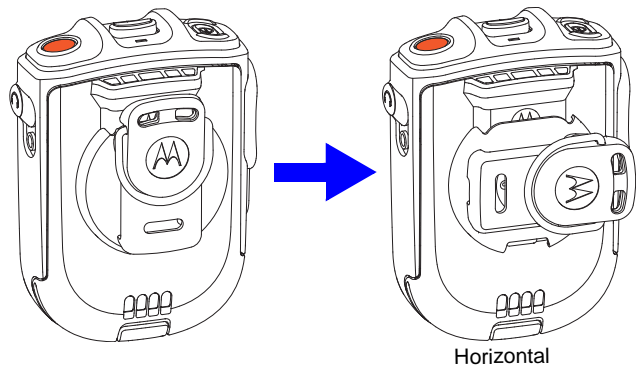





| Indicação do LED | Estado do carregador |
|---|--|
|  Verde constante | Pelo menos 95% recarregada |
|  Vermelho constante | Carga rápida |
|  Pisca uma vez na cor verde | Bateria totalmente recarregada e pronta para uso |
|  Verde piscando lentamente | Pelo menos 90% recarregada |

Tabela 5.3: Status de Carregamento (Continuação)

| | |
|--|---|
|  <p>Âmbar piscando lentamente</p> | <p>Bateria em recuperação de tensão OU Temperatura da bateria está muito quente ou muito fria – Espere para carregar</p> <p>Se a temperatura da bateria está dentro da temperatura apropriada para operação, pode haver uma falha de conexão - NÃO carregue a bateria</p> |
|  <p>Vermelho piscando rapidamente</p> | <p>Bateria em tempo limite de recuperação de tensão OU Perda do controle da carga atual OU Tensão excessiva da fonte de alimentação OU Falha na conexão - NÃO carregue a bateria</p> |
|  <p>Desligado</p> | <p>Se a bateria for inserida em um carregador ligado, pode apresentar mau contato com o carregador</p> |

Solução de Problemas

Se houver indicação de luz vermelha piscando rapidamente:

- 1 Confirme se a bateria que está sendo usada com o WRSM está listada na Tabela 5.1 e se está em boas condições.
- 2 Remova a bateria e reinicie o carregador veicular.
- 3 Se os sintomas persistirem, envie o carregador veicular para a assistência técnica mais próxima para uma verificação mais detalhada.

Se não há indicação de LED:

- 1 Verifique se o WRSM com a bateria ou se a bateria está inserida corretamente no suporte.
- 2 Verifique se o adaptador CLA está conectado a uma fonte de alimentação CLA e se o LED no CLA está ligado.
- 3 Confirme se a bateria que está sendo usada com o WRSM está listada na Tabela 5.1.

CAPÍTULO 6: PEÇAS DE REPOSIÇÃO

Além das peças de reposição listadas abaixo, o PMMN4095_, PMMN4097_, PMLN6714_ e PMLN6716_ não podem ser consertados.

As peças a seguir estão disponíveis:

Tabela 6.1: PEÇAS DE REPOSIÇÃO

| Número de Peça | Descrição |
|----------------|---|
| PMLN6743_ | Clipe Giratório |
| 42009312001 | Clipe D-Ring Giratório |
| PMKN4162_ | Microfone móvel com Cabo de Interface de Rádio Móvel com Gateway Bluetooth |
| PMKN4163_ | Microfone móvel com Cabo Programável USB com Gateway Bluetooth |
| PMNN4461_ | Bateria de íons de lítio padrão 1750M1800T |
| 25012022001* | Fonte de alimentação, Carregador Switch Mode, 110 a 240 V EUA/NA/JPN/Taiwan |
| 25012022002 | Fonte de alimentação, Carregador Switch Mode, 110 a 240 V EURO |
| 25012022003 | Fonte de alimentação, Carregador Switch Mode, 110 a 240 V UK |
| 25012022004 | Fonte de alimentação, Carregador Switch Mode, 110 a 240 V CHINA |
| 25012022006 | Fonte de alimentação, Carregador Switch Mode, 110 a 240 V AUS/NZ |

Tabela 6.1: PEÇAS DE REPOSIÇÃO (Continuação)

| Número de Peça | Descrição |
|----------------|---|
| 25012022007 | Fonte de alimentação, Carregador Switch Mode, 110 a 240 V BRZ |
| 25012022008 | Fonte de alimentação, Carregador Switch Mode, 110 a 240 V ARG |
| 25012022009 | Fonte de alimentação, Carregador Switch Mode, 110 a 240 V KOR |
| HLN9073_ | Clipe de Encaixe do Microfone |
| KT-SB1X-LANYD3 | Cordão padrão com Velcro |

* Somente Carregadores UL aprovados quando fornecidos com esta fonte de alimentação.

(Aplicável somente para a região da América do Norte)

CAPÍTULO 7: AVISOS LEGAIS PARA SOFTWARE DE CÓDIGO ABERTO

Esse produto da Motorola Solutions contém Software de Código Aberto. Para obter mais informações relativas a licenças, confirmações, avisos de copyright necessários e outros termos de uso, consulte a documentação para este produto da Motorola em:

<https://businessonline.motorolasolutions.com>

Acesse: **Central de recursos > Informações do Produto > Manual > Acessórios > Microfone com Alto-falante Remoto**

CAPÍTULO 8: SERVIÇO E SUPORTE

NÃO desmonte os PMMN4095_, PMMN4097_, PMLN6714_ e PMLN6716_; eles não podem ser consertados. Solicite peças de reposição listados nas "PEÇAS DE REPOSIÇÃO" na página 40.

Entre em contato com o Atendimento ao Cliente da Motorola Solutions conforme mostrado na Tabela 8.1 abaixo para fazer pedidos ou solicitar qualquer tipo de suporte técnico para solução de problemas.

Tabela 8.1: Números de Telefone do Atendimento ao Cliente da Motorola Solutions

| Regiões | Número de Telefone |
|--|--|
| EUA e Canadá | 1-800-927-2744 |
| América Latina | (5) 257-6700 ou (571) 602-1111 |
| Europa (Consertos e Central de Serviços) | +49-30-6686-1555 |
| Ásia | 1-800-88-0089 (Entre em contato com seu Revendedor Motorola para obter Suporte) |

CAPÍTULO 9: GARANTIA

Entre em contato com um revendedor da Motorola Solutions para obter informações detalhadas sobre a garantia padrão. Esta garantia serve para defeitos na mão de obra em casos de uso e manutenção normais.

NOTA: a garantia é anulada caso o cliente substitua qualquer peça por alguma que não esteja na lista de peças de substituição.

Tabela 9.1: Período de garantia

| Nome | Ano |
|--|------------|
| Microfone com Alto-falante Remoto Sem fio PMMN4095_ | 1 (Um) Ano |
| Microfone Móvel com Gateway Bluetooth PMMN4097_ | 1 (Um) Ano |
| Carregador de duas unidades PMLN6714_ | 1 (Um) Ano |
| Carregador Veicular PMLN6716_ | 1 (Um) Ano |
| Bateria de Microfone com Alto-falante Remoto Sem fio PMNN4461_ | 1 (Um) Ano |

Garantia Limitada

PRODUTOS DE COMUNICAÇÃO MOTOROLA

I. O QUE ESTA GARANTIA COBRE E QUAL É SUA DURAÇÃO:

A MOTOROLA SOLUTIONS, INC. ("MOTOROLA") a seu critério, consertará o Produto (com peças novas ou recondiçionadas), substituirá o Produto (por um produto novo ou recondiçionado) ou reembolsará o valor da compra do Produto durante o período de garantia, sem custo adicional, desde que seja devolvido de acordo com os termos desta garantia. As peças ou placas substituídas são garantidas pelo período remanescente da garantia original aplicável. Todas as peças substituídas do Produto se tornarão propriedade da MOTOROLA.

Esta garantia limitada expressa é estendida pela MOTOROLA somente ao comprador usuário final original e não pode ser cedida ou transferida para terceiros. Esta é a garantia completa do Produto fabricado pela MOTOROLA. A MOTOROLA não assume obrigações ou responsabilidade por adições ou modificações desta garantia, a menos que sejam feitas por escrito e assinadas por um funcionário da MOTOROLA.

A menos que seja feito um acordo separado entre a MOTOROLA e o comprador usuário final original, a MOTOROLA não garante a instalação, a manutenção ou a assistência técnica do Produto.

A MOTOROLA não pode ser responsabilizada de nenhum modo por qualquer equipamento auxiliar não fornecido pela MOTOROLA que seja relacionado ou utilizado juntamente com o Produto ou pela operação do Produto com qualquer equipamento auxiliar, e todos esses equipamentos estão expressamente excluídos desta garantia. Como cada sistema que pode usar o Produto é único, a MOTOROLA não se responsabiliza pela faixa, cobertura ou operação do sistema como um todo nesta garantia.

II. DISPOSIÇÕES GERAIS:

Esta garantia estabelece toda a extensão das responsabilidades da MOTOROLA com relação ao Produto. O reparo, substituição ou reembolso do preço de compra, a critério da MOTOROLA, é a única reparação. ESTA GARANTIA É CONCEDIDA NO LUGAR DE OUTRAS GARANTIAS EXPRESSAS. GARANTIAS IMPLÍCITAS, INCLUINDO, SEM LIMITAÇÃO, AS GARANTIAS IMPLÍCITAS DE COMERCIALIZAÇÃO E DE ADEQUAÇÃO A UM PROPÓSITO ESPECÍFICO, SÃO LIMITADAS À DURAÇÃO DESTA GARANTIA LIMITADA. EM HIPÓTESE ALGUMA A MOTOROLA SERÁ RESPONSABILIZADA POR DANOS EXCEDENTES AO PREÇO DA COMPRA DO PRODUTO, POR QUALQUER PERDA DE USO, PERDA DE TEMPO, INCONVENIÊNCIA, PERDA COMERCIAL, LUCROS CESSANTES OU PERDA DE ECONOMIAS OU OUTROS DANOS INCIDENTAIS, ESPECIAIS OU CONSEQUENCIAIS RESULTANTES DO USO OU DA INCAPACIDADE DE UTILIZAR ESTE PRODUTO, ATÉ O LIMITE QUE ESSES DANOS POSSAM SER ISENTOS POR LEI.

III. DIREITOS LEGAIS NOS ESTADOS:

ALGUNS ESTADOS NÃO PERMITEM A EXCLUSÃO OU LIMITAÇÃO DE DANOS INCIDENTAIS OU CONSEQUENCIAIS, OU A LIMITAÇÃO DA DURAÇÃO DE UMA GARANTIA IMPLÍCITA, PORTANTO A LIMITAÇÃO OU EXCLUSÃO ACIMA PODE NÃO SER APLICÁVEL.

Esta garantia dá direitos legais específicos e podem existir outros direitos que podem variar de estado para estado.

IV. COMO OBTER O SERVIÇO DE GARANTIA:

Você deve fornecer o comprovante da compra (exibindo a data de compra e o número de série do item do Produto) para obter o serviço de garantia e, também, entregar ou enviar o item do Produto, com transporte e seguro pré-pagos, a uma assistência técnica autorizada.

O serviço de garantia será realizado pela MOTOROLA por meio de uma de suas assistências técnicas autorizadas. Entrar em contato inicialmente com a empresa que vendeu o Produto (por exemplo, revendedor ou provedor de serviços de comunicação), pode facilitar a obtenção do serviço de garantia. Você também pode ligar para a MOTOROLA no número 1-800-927-2744 (EUA e Canadá).

V. O QUE ESTA GARANTIA NÃO COBRE

- A Defeitos ou danos resultantes do uso do Produto de modo diferente do normal e costumeiro.
- B Defeitos ou danos resultantes de mau uso, acidentes, água ou negligência.
- C Defeitos ou danos resultantes de teste, funcionamento, manutenção, instalação, alteração, modificação ou ajuste inadequado.
- D Um Produto submetido a modificações, desmontagens ou reparos não autorizados (incluindo, sem limitações, a inclusão no Produto de um equipamento não fornecido pela MOTOROLA) que possa afetar negativamente o desempenho ou interferir no procedimento normal de inspeção e teste do Produto por parte da MOTOROLA para a comprovação de qualquer reivindicação de garantia.
- E Produto cujo número de série tenha sido removido ou esteja ilegível.
- F Custos de frete para o depósito da assistência técnica.
- G Produto que, em função de alterações ilegais ou não autorizadas do software/firmware no Produto, não funcione de acordo com as especificações publicadas pela MOTOROLA ou pela etiqueta de certificação da FCC do Produto no momento em que o Produto foi inicialmente distribuído pela MOTOROLA.

- H Arranhões ou outros danos estéticos às superfícies do Produto que não afetem sua operação.
- I Uso e desgaste normais.

VI. DISPOSIÇÕES SOBRE PATENTES E SOFTWARE:

A MOTOROLA defenderá, à sua própria custa, qualquer ação legal impetrada contra o comprador usuário final, no caso de estar baseada em uma alegação de que o Produto ou determinadas peças violem uma patente nos Estados Unidos, e a MOTOROLA pagará os custos e danos finais conferidos ao comprador, usuário final, em qualquer dessas ações que sejam atribuíveis a qualquer alegação, mas cujo pagamento e defesa estejam condicionados ao seguinte:

- A A MOTOROLA será notificada imediatamente, por escrito, pelo comprador sobre qualquer aviso de tais alegações;
- B A MOTOROLA terá o controle absoluto da defesa dessa ação e de todas as negociações para a decisão ou acordo; e
- C se o Produto ou as peças se tornarem, ou na opinião da MOTOROLA tiverem a probabilidade de se tornarem, matéria de uma alegação de violação de patente, se esse comprador permitir que a MOTOROLA, a seu critério e às suas custas, obtenha desse comprador o direito de continuar a usar o Produto ou as peças ou de substituir ou modificar o mesmo para que ele não viole mais a patente ou de conceder ao comprador um crédito para o Produto ou as peças, de acordo com a depreciação e aceite sua devolução. A depreciação terá um valor igual por ano em relação à vida útil do Produto ou das peças, conforme estabelecido pela MOTOROLA.

A MOTOROLA não se responsabiliza por qualquer alegação de violação de patente que se baseie na combinação do Produto ou peças fornecidas por este instrumento com software, instrumentos ou dispositivos não fornecidos pela MOTOROLA e também não se responsabiliza pelo uso de equipamento ou software auxiliar fornecido pela MOTOROLA que seja conectado ou usado em conexão com o Produto. O texto acima declara a responsabilidade total da MOTOROLA com respeito à violação de patentes pelo Produto ou por qualquer peça dele.

As leis dos Estados Unidos e de outros países garantem à Motorola determinados direitos exclusivos para softwares MOTOROLA protegidos por direitos autorais (copyright), como direitos exclusivos de reprodução em cópias e distribuição de cópias de tal software Motorola. O software MOTOROLA pode ser utilizado somente no Produto no qual o software foi originalmente instalado e esse software, nesse Produto, não pode ser substituído, copiado, distribuído, modificado de maneira alguma ou utilizado para produzir nenhum item derivado. Nenhum outro uso, incluindo, sem limitação, alteração, modificação, reprodução, distribuição ou engenharia reversa desse software MOTOROLA ou o exercício de direitos nesse software MOTOROLA, é permitido. Nenhuma licença é concedida por implicação, preclusão ou de outra forma, sob direitos de patente ou direitos autorais da MOTOROLA.

VII. LEGISLAÇÃO VIGENTE:

Esta Garantia é regida pelas leis do Estado de Illinois, EUA.

MOTOROLA, MOTO, MOTOROLA SOLUTIONS e o logotipo M estilizado são marcas comerciais ou marcas registradas da Motorola Trademark Holdings, LLC e são usadas sob licença. Todas as demais marcas registradas são de propriedade de seus respectivos proprietários.

© 2014 Motorola Solutions, Inc. Todos os direitos reservados.

CHAPITRE 1: PRÉFACE

Radios bidirectionnelles portatives : exposition aux radiofréquences et sécurité du produit

ATTENTION!

La microphone ne doit être utilisée qu'à des fins professionnelles afin de respecter les normes d'exposition à l'énergie électromagnétique ICNIRP/FCC RF. Avant d'utiliser ce produit, lisez le guide Exposition aux radiofréquences et sécurité du produit inclus avec la radio, lequel contient d'importantes instructions de fonctionnement pour une utilisation sécuritaire et des informations sur l'exposition aux fréquences radioélectriques afin d'assurer la conformité aux normes et règlements applicables.

Cet appareil est conforme aux dispositions de la section 15 du règlement de la FCC. Son utilisation est assujettie aux deux conditions suivantes : 1) cet appareil ne doit pas causer d'interférences nuisibles à la communication radio et 2) cet appareil doit accepter toute interférence reçue, y compris les interférences pouvant entraîner un fonctionnement indésirable. **Les changements ou modifications qui n'ont pas été expressément approuvés par Motorola pourraient annuler le pouvoir de l'utilisateur à utiliser cet appareil.**

Selon la réglementation d'Industrie Canada, cet émetteur radio ne peut être utilisé qu'avec une antenne dont le type et le gain maximal (ou minimal) sont approuvés par Industrie Canada pour cet émetteur. Afin de limiter les interférences radio pour les autres utilisateurs, le type et le gain de l'antenne doivent être choisis de façon à ce que la puissance

isotrope rayonnée équivalente (P.I.R.E.) ne soit pas plus forte qu'il ne le faut pour établir la communication.

Cet appareil est conforme aux CNR d'Industrie Canada applicables aux appareils radio exempts de licence. Son utilisation est assujettie aux deux conditions suivantes : 1) Cet appareil ne doit pas causer d'interférence nuisible et 2) Cet appareil doit accepter toute interférence reçue, y compris les interférences pouvant entraîner un fonctionnement indésirable.

Informations concernant la batterie :

La batterie est expédiée avec une charge nominale entre 30 % et 50 %. Afin de réduire les pertes de capacité permanentes, la batterie doit être entreposée à une température entre -10 °C (14 °F) et 30 °C (86 °F).

MISE EN GARDE : L'entreposage de votre accessoire chargé à bloc sous des températures élevées pourrait réduire en permanence la durée de vie de la batterie interne.

Renseignements importants :

- Tenez la microphone à la verticale, en maintenant une distance d'au moins 2.5 centimètres (1 pouce) entre le micro et le nez ou les lèvres.
- Utilisation lorsque la microphone est portée sur soi. Lorsque la microphone est portée sur soi, utilisez toujours une attache de ceinture, le corps approuvé par Motorola pour ce produit. Il est important d'utiliser des accessoires ajustés au corps qui sont approuvés, car dans le cas contraire, l'utilisateur risque de s'exposer à des niveaux d'énergie de RF supérieurs aux limites établies pour les environnements professionnels ou à exposition contrôlée.
- Utilisez uniquement des batteries de rechange fournies ou autorisées par Motorola. L'utilisation de batteries non approuvées par Motorola pourrait excéder les directives d'exposition aux RF applicables (IEEE, ICNIRP ou FCC).

- NE chargez PAS votre accessoire dans une température inférieure à 0 °C (32 °F) ou supérieure à 45 °C (113 °F). N'entreposez PAS votre accessoire sous les rayons directs du soleil ou dans un endroit où la température prévue peut dépasser cette plage, comme à l'intérieur d'une voiture stationnée.
- L'entreposage de votre accessoire chargé à bloc sous des températures élevées pourrait réduire en permanence la durée de vie de la batterie interne.
- La durée de vie de la batterie peut être réduite temporairement sous des températures basses.

Protection de l'ouïe

Une exposition à des bruits forts en provenance de n'importe quelle source pendant de longues périodes de temps pourrait affecter votre audition de manière temporaire ou permanente. Plus le volume sonore de la radio est élevé, plus votre audition peut se détériorer rapidement. Des dommages auditifs dus à l'exposition à des bruits forts peuvent d'abord être indétectables, mais ceux-ci ont parfois des effets cumulatifs.

Pour protéger votre audition :

- Réglez le volume le plus bas possible pour effectuer votre travail.
- Montez le volume seulement si vous vous trouvez dans un environnement bruyant.
- Baissez le volume avant d'ajouter un casque ou une oreillette.
- Limitez la période de temps d'utilisation de casques ou d'écouteurs à volume élevé.
- Lorsque vous utilisez la radio sans casque ni écouteur, ne placez pas le haut-parleur directement sur votre oreille.

INFORMATIONS RELATIVES À LA SÉCURITÉ DES CHARGEURS

Consignes de sécurité importantes

Ce document contient d'importantes directives relatives à la sécurité et au fonctionnement de l'appareil. Veuillez lire attentivement cette notice et la conserver pour vous y référer ultérieurement.

Avant d'utiliser le chargeur de batterie, lisez attentivement toutes les instructions et mises en garde sur (1) le chargeur de batteries double/chargeur pour véhicule, (2) la batterie et (3) le haut-parleur microphone à distance sans fil (WRSM).

AVERTISSEMENTS



AVERTISSEMENT

1. Afin de réduire les risques de blessure, ne chargez que les batteries rechargeables agréées Motorola apparaissant dans le Tableau 1.1. Les batteries non agréées pourraient exploser et causer des blessures corporelles et autres dommages.
2. L'utilisation d'accessoires non recommandés par Motorola pourrait occasionner des risques d'incendie, de choc électrique ou de blessure.
3. Afin de réduire la possibilité d'endommager la fiche et le cordon d'alimentation du chargeur double, débranchez le chargeur en tirant sur la fiche au lieu du cordon.
4. Afin de réduire la possibilité d'endommager l'adaptateur pour allume-cigare et le cordon d'alimentation du chargeur pour véhicule, débranchez le chargeur en tirant sur l'adaptateur au lieu du cordon.
5. Il n'est pas recommandé d'utiliser une rallonge, sauf en cas de nécessité absolue. L'utilisation d'une rallonge inappropriée pourrait causer un risque d'incendie et de choc électrique. Si une rallonge doit être utilisée, assurez-vous que le format du cordon est de calibre 18 lorsque sa longueur est de 100 pieds (30,48 m) ou moins et de calibre 16 lorsque sa longueur est de 150 pieds (45,72 m) ou moins.

AVERTISSEMENTS (suite)

6. Pour réduire le risque d'incendie, de choc électrique ou de blessure, N'utilisez PAS le chargeur s'il est brisé ou endommagé de quelque manière que ce soit. Apportez-le à un technicien Motorola qualifié.
7. NE désassemblez PAS le chargeur. Il ne peut être réparé et aucune pièce de rechange n'est disponible. Le désassemblage du chargeur pourrait occasionner des risques de choc électrique ou d'incendie.
8. Pour réduire les risques de choc électrique du chargeur double, débranchez le chargeur de la prise c.a. avant de procéder à une maintenance ou à un nettoyage.
9. Pour réduire les risques de choc électrique du chargeur pour véhicule, débranchez-le de la source d'alimentation CLA avant de tenter d'effectuer toute opération d'entretien ou de nettoyage.
10. Ce produit est de classe A. Ce produit peut entraîner des interférences radio dans un environnement résidentiel, auquel cas l'utilisateur peut devoir prendre des mesures adéquates.

Tableau 1.1 : Batterie agréé Motorola

| Numéro de trousse (pièce) | Plateforme/description |
|------------------------------|--|
| PMNN4461_ | Batterie lithium-ion standard 1750M1800T |

REMARQUE : Le chargeur double n'est pas conçu pour recevoir un support de batterie alcaline.

DIRECTIVES D'UTILISATION SÉCURITAIRE**Chargeur double PMLN6714_**

- Cet équipement n'est pas conçu pour une utilisation à l'extérieur. Ne l'utilisez que dans des emplacements secs et sous des conditions de nature semblable.
- Assurez-vous que le WRSM avec sa batterie ou la batterie seule sont secs avant de les insérer dans le chargeur pour véhicule.
- Ne branchez l'équipement qu'à un bloc d'alimentation câblé approprié de tension prescrite (telle que spécifiée sur le produit). Débranchez le chargeur de la tension de secteur en retirant la fiche principale.
- La prise de courant à laquelle cet équipement est branché doit se trouver à proximité et être facilement accessible.
- La température ambiante maximale autour du chargeur ne doit pas dépasser 50 °C (122 °F).
- La tension de sortie du bloc d'alimentation ne doit pas dépasser les valeurs indiquées sur l'étiquette située sur le bloc d'alimentation.
- Assurez-vous que le cordon est placé à un endroit où il ne sera pas écrasé ou endommagé, ne gênera pas le passage, ne sera pas tendu de façon anormale et ne sera pas exposé à une source d'humidité.

Chargeur pour véhicule PMLN6716_

- L'équipement doit être utilisé dans un véhicule et en condition sèche. Gardez à l'esprit que la pluie et la neige peuvent atteindre l'équipement, par exemple à travers la fenêtre ouverte du véhicule.
- Assurez-vous que le WRSM avec sa batterie ou la batterie seule sont secs avant de les insérer dans le chargeur pour véhicule.
- Ne branchez l'équipement qu'à un allume-cigare de véhicule approprié de tension prescrite (telle que spécifiée sur le produit). Débranchez de la tension de secteur en retirant le CLA.
- La température ambiante maximale autour du chargeur pour véhicule ne doit pas dépasser 60 °C (140 °F).
- La tension de sortie de la prise allume-cigare du véhicule ne doit pas dépasser les valeurs indiquées sur l'étiquette située sur l'arrière du chargeur.
- Assurez-vous que le cordon est placé à un endroit où il ne sera pas écrasé ou endommagé, ne gênera pas le passage, ne sera pas tendu de façon anormale et ne sera pas exposé à une source d'humidité.

COMPATIBILITÉ AVEC LES RADIOS

Le microphone mobile pour passerelle Bluetooth® est compatible avec les radios répertoriées ci-dessous :

Tableau 1.2 : Compatibilité avec les radios

| Région | Série de modèles |
|--------------------------------|--|
| Amérique du Nord | XPR5550*, XPR5350*, XPR4580, XPR4550, XPR4380 et XPR4350. |
| Amérique latine | DGM8500*, DGM8000*, DGM6100, DGM5500*, DGM5000* et DGM4100. |
| Europe | DM4601*, DM4600*, DM4401*, DM4400*, DM3601, DM3600 DM3401 et DM3400. |
| Asie/Pacifique et Moyen-Orient | XIR M8600*, XIR M8200, DM4600, DM4400, DM3600 et DM3400. |

REMARQUE : *Uniquement compatible avec la tête de commande avec afficheur numérique PMLN5677B et la tête de commande avec afficheur couleur PMLN5678B ou les modèles ultérieurs.

COMPATIBILITÉ AVEC LES LOGICIELS

Les solutions sans fil à longue portée sont compatibles avec le logiciel de bouton Sans fil essentiel pour mission version R01.05.00 ou ultérieure.

CHAPITRE 2: RSM SANS FIL PMMN4095_



Le haut-parleur-microphone sans fil à distance (WRSM) PMMN4095 est conçu pour être utilisé avec le microphone mobile pour passerelle Bluetooth® PMMN4097.

PRÉPARATION DU WRSM EN VUE DE SON UTILISATION

Assemblez le WRSM en procédant comme suit :

| | |
|--|--------|
| Assemblage de la pince pivotante | page 2 |
| Installation de la batterie | page 2 |
| Retrait de la batterie | page 3 |
| Charge de la batterie | page 3 |
| Sélection de la langue | page 4 |
| Positions de port recommandées. | page 5 |

Assemblage de la pince pivotante

Insérez la pince pivotante dans l'emplacement pour batterie. Faites pivoter la pince à la bonne position, comme indiqué dans la Figure 2.1 ci-dessous.

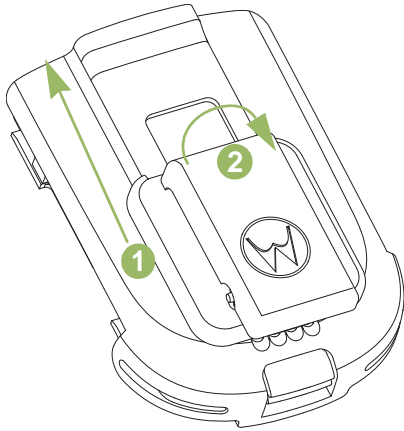

Figure 2.1: Assemblage de la pince pivotante

Installation de la batterie

Le WRSM étant éteint, alignez la batterie avec le châssis arrière et enfoncez-la dans le logement jusqu'à ce que le loquet de la batterie s'enclenche.



Figure 2.2: Fixation de la batterie au WRSM

Retrait de la batterie

Pour retirer la batterie, soulevez le loquet de la batterie et retirez la batterie vers l'arrière jusqu'à ce que la batterie soit complètement détachée du châssis arrière.



Figure 2.3: Retrait de la batterie du WRSM

Charge de la batterie

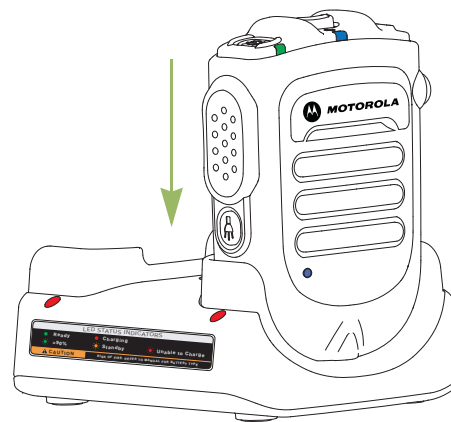

Figure 2.4: Position de charge du WRSM avec sa batterie en place



Pour éviter les risques d'explosion :

- **NE REMPLACEZ PAS** la batterie dans un endroit qui porte la mention « atmosphère dangereuse ».
- **NE JETEZ PAS** des batteries dans un feu.

La batterie approuvée par Motorola incluse avec votre WRSM n'est pas chargée. Avant d'utiliser une batterie neuve, chargez complètement la batterie neuve pour garantir une capacité et des performances optimales.

REMARQUE : Lorsque vous chargez une batterie reliée à un WRSM, éteignez le WRSM afin d'assurer une charge complète.

Chargeur de batterie

Pour charger la batterie, placez-la dans un chargeur approuvé par Motorola (avec ou sans le WRSM). Lors de la première insertion de la batterie dans le chargeur, le voyant du chargeur s'allume en rouge. N'utilisez PAS le WRSM avant que le voyant du chargeur passe au vert,

Le voyant du chargeur indique la progression de la charge; voir Chapitre 4 et Chapitre 5 ou l'étiquette imprimée sur le chargeur.

Alignez la fente de la batterie avec le rail du chargeur et insérez-la. Reportez-vous à la Figure 2.4.

Sélection de la langue

Allumez le WRSM en appuyant sur le bouton d'alimentation jusqu'à ce que vous entendiez les invites de sélection de la langue.

Suivez la procédure ci-dessous si vous souhaitez restaurer la langue souhaitée.

Procédure :

- 1 Maintenez le bouton Marche/arrêt pendant 6 secondes après que le voyant DEL de mise sous tension se soit allumé pour entrer en mode sélection de langue.
- 2 Sélectionnez la langue de votre choix en appuyant sur le bouton PTT. Reportez-vous au Tableau 2.1 ci-dessous pour les indicateurs de sélection de langue.

Tableau 2.1: Indicateurs de sélection de langue

| État | DEL d'indication d'alimentation | Message vocal |
|------------------------|---------------------------------|---|
| Sélection de la langue | DEL allumée | « Appuyez sur le bouton PTT pour l'anglais maintenant » (invite de sélection de menu) |

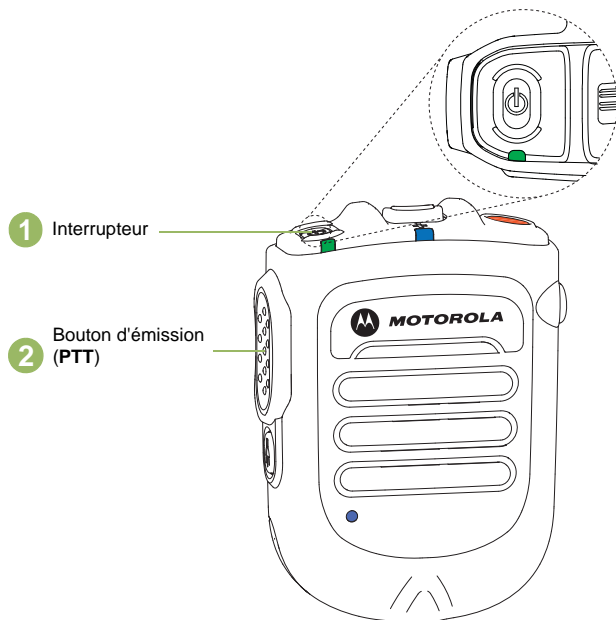

Figure 2.5: Sélection de la langue

Positions de port recommandées

Pour des performances optimales, portez le WRSM comme illustré dans le Figure 2.6 ci-dessous.

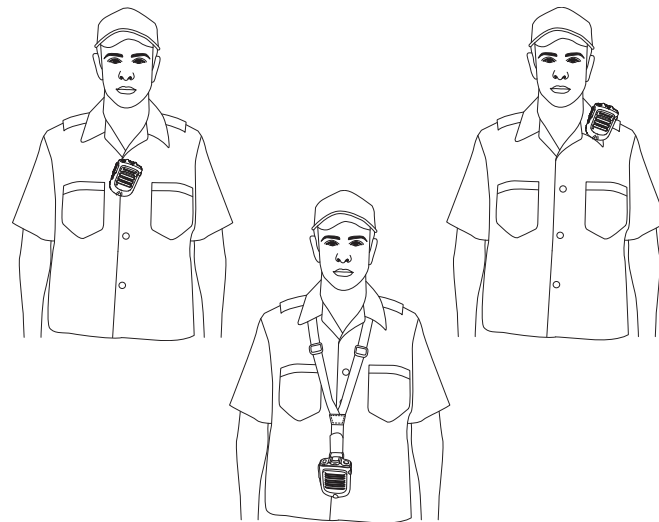

Figure 2.6: Positions de port recommandées

REMARQUE : Lorsque le WRSM est porté sur soi, utilisez toujours une pince approuvée par Motorola. Il est important d'utiliser des accessoires agréés ajustés au corps, car dans le cas contraire, l'utilisateur risque de s'exposer à des niveaux d'énergie de RF supérieurs aux limites établies par la FCC pour les environnements professionnels ou à exposition contrôlée.

IDENTIFICATION DES INDICATEURS ET COMMANDES DU WRSM

Veillez prendre quelques instants pour lire les renseignements suivants :

| | |
|--|--------|
| Vue d'ensemble du WRSM | page 6 |
| Indicateurs d'alimentation et alertes de la batterie | page 7 |
| Indicateurs audio | page 7 |

Vue d'ensemble du WRSM

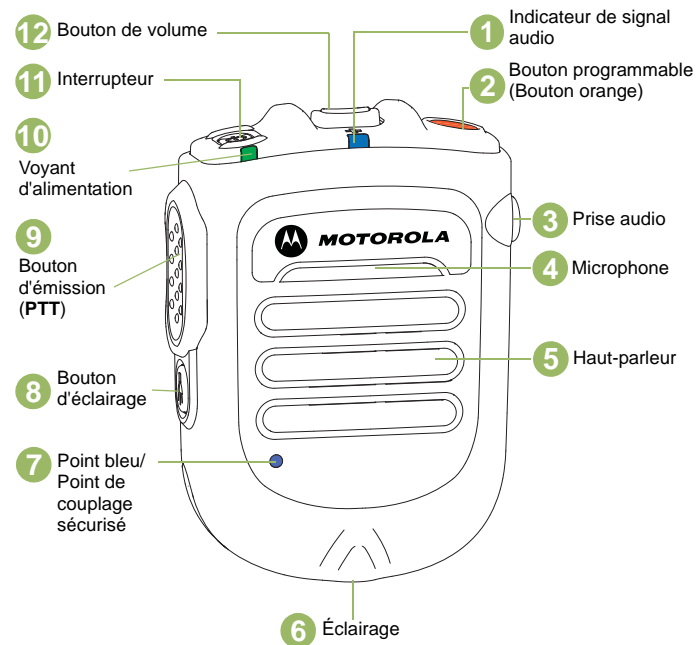





Figure 2.7: Présentation du microphone haut-parleur sans fil à distance

Indicateurs d'alimentation et alertes de la batterie







Le WRSM est alimenté par batterie. Il est très important de porter une attention particulière à l'avertissement de batterie faible décrit dans Tableau 2.2 pour éviter un dysfonctionnement du WRSM.

Tableau 2.2: Indicateurs d'alimentation et alertes de la batterie

| État | DEL d'indication d'alimentation | Indication de tonalité | Autonomie restante de la batterie |
|---|--|--|--|
| Batterie normale |  Vert | Pas de tonalité | 11 heures (charge complète) - 30 minutes |
| Batterie faible |  Ambre | Tonalité de batterie faible toutes les 2 minutes | Moins de 30 minutes |
| La batterie a atteint un seuil critique |  Rouge | Tonalité de batterie faible toutes les 30 secondes | Moins de 10 minutes |

Indicateurs audio

Tableau 2.3: Indicateurs audio

| État | Indicateur DEL audio |
|--|---|
| Son non disponible, Appareil non couplé |  Éteint |
| Audio disponible, Bon signal |  Clignotement bleu |
| Audio disponible, Mauvais signal/Limite de portée |  Orange clignotant |
| Audio disponible, Son désactivé |  Clignotement rouge |
| Son non disponible, Déconnexion/reconnexion |  Bleu fixe |
| Son non disponible, Déconnexion/reconnexion et son désactivé |  Rouge fixe |

FONCTIONNEMENT GÉNÉRAL DU WRSM

Lorsque vous aurez bien compris la configuration de votre WRSM, vous serez prêt à l'utiliser. Utilisez ce guide de navigation pour vous familiariser avec les fonctions de base :

| | |
|---|---------|
| Mise sous tension ou hors tension du WRSM. | page 8 |
| Réglage du volume | page 9 |
| Couplage de votre WRSM. | page 9 |
| Transfert audio | page 10 |
| Connexions suivantes. | page 10 |
| Indicateur de signal faible/d'avertissement de zone hors de portée | page 11 |
| Bouton programmable (bouton orange) | page 11 |
| Bouton d'éclairage. | page 12 |
| Mode obscurité | page 12 |
| Accessoire récepteur audio secondaire | page 13 |
| Indication et traitement de panne détectée | page 13 |
| Dépannage | page 13 |
| Mise à niveau du micrologiciel | page 14 |
| Étiquette Anatel. | page 14 |

Mise sous tension ou hors tension du WRSM

Pour allumer le WRSM, maintenez enfoncé le bouton d'alimentation jusqu'à ce que vous entendiez le message « Motorola Solutions ». Pour l'éteindre, appuyez sur le bouton d'alimentation jusqu'à ce que le WRSM s'éteigne.

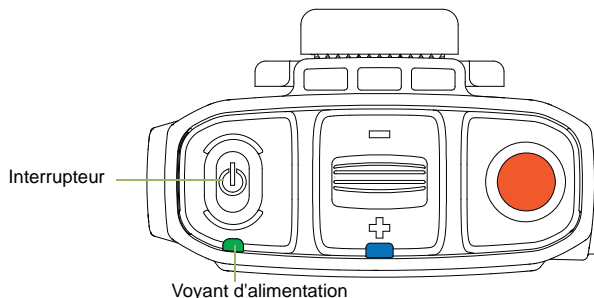

Figure 2.8: Mise sous tension du WRSM

Tableau 2.4: Voyant de mise sous/hors tension et indicateurs de tonalité

| Alimentation | DEL d'indication d'alimentation | Indication de tonalité | Message vocal |
|--------------|---|-------------------------------|--|
| ON | Le voyant DEL clignote 3 fois | « Motorola Solutions » | « Motorola Solutions Mise sous tension » |
| OFF | Le voyant clignote 3 fois puis s'éteint | Tonalité de mise hors tension | « Mise hors tension » |

Réglage du volume

Pour augmenter le volume, appuyez sur le levier du volume vers le signe \oplus . Pour réduire le volume, appuyez sur le levier du volume vers le signe \ominus .

Pour couper le son, maintenez le levier vers le signe \ominus pendant 2 secondes. Pour l'activer, poussez le levier vers le signe \oplus ou appuyez sur le bouton PTT. Le volume revient au niveau précédent.

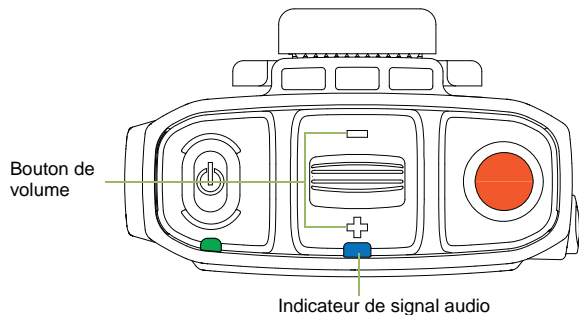

Figure 2.9: Réglage du volume

La couleur de l'indicateur DEL audio change en fonction du Tableau 2.3.

Couplage de votre WRSM

Procédure :

- 1 Assurez-vous que la radio et le WRSM sont allumés.
- 2 Placez le point bleu (repère de sécurité de couplage) sur le WRSM à environ deux centimètres du point bleu (repère de sécurité de couplage) sur le microphone Mobile Gateway. Reportez-vous à la Figure 2.10.
- 3 Au cours du couplage, l'indicateur DEL audio clignote selon l'état du couplage. Reportez-vous au Tableau 2.5 pour en savoir plus sur les indicateurs de couplage.

Tableau 2.5: DEL, tonalité d'indication et commande vocale de couplage

| État | Indicateur DEL audio | Indication de tonalité | Message vocal |
|-------------------------------------|----------------------|--|--|
| Non couplé | Éteint | Tonalité de couplage prêt toutes les 2 Minutes | « Mettez les points bleus en contact pour connecter » toutes les 2 minutes |
| Couplé avec succès | DEL allumée | Tonalité de réussite du couplage | « Connexion en cours » |
| Liaison sans fil connectée à l'hôte | Voyant clignotant | Tonalité de connexion | « Connecté » |

Tableau 2.5: DEL, tonalité d'indication et commande vocale de couplage (suite)

| État | Indicateur DEL audio | Indication de tonalité | Message vocal |
|--|----------------------|--|------------------|
| Liaison sans fil déconnectée de l'hôte | DEL allumée | Tonalité de déconnexion toutes les 2 minutes | « Déconnecté » * |

REMARQUE : *Vous entendrez la tonalité de déconnexion toutes les 2 minutes après le message « Déconnecté ».

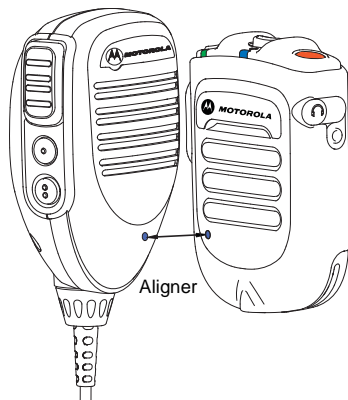

Figure 2.10: Couplage de votre WRSM

Si le WRSM a été couplé avec un microphone Mobile Gateway et doit maintenant être couplé avec un autre microphone mobile, le WRSM n'a pas besoin d'effacer son ancien couplage. Le couplage précédent sera effacé automatiquement lors du couplage avec le nouveau microphone Mobile Gateway.

Transfert audio

Procédure :

- 1 Appuyez sur le bouton PTT du microphone Mobile Gateway pour annuler le couplage et l'audio sera de nouveau acheminé vers la radio mobile.
- 2 Vous pouvez également placer le point bleu (repère de sécurité de couplage) sur le WRSM à environ deux centimètres du point bleu (repère de sécurité de couplage) sur le microphone Mobile Gateway. Le son sera de nouveau acheminé vers la radio mobile/le microphone Mobile Gateway. Le voyant d'indication audio du WRSM ne sera pas allumé.

Connexions suivantes

Hôte identique :

Si la liaison sans fil est perdue, la connexion sera automatiquement rétablie lorsque l'hôte et le WRSM se trouveront à portée de communication.

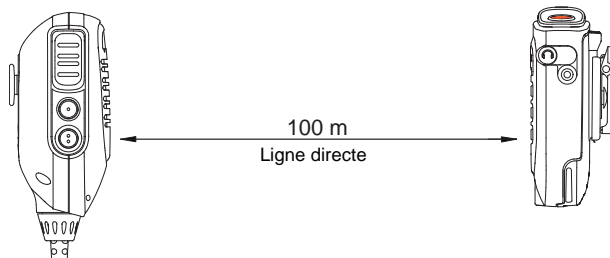

Figure 2.11: Portée de communication

Nouvel hôte :

Suivez les étapes de « Couplage de votre WRSM », à la page 9 pour une nouvelle connexion.

Indicateur de signal faible/d'avertissement de zone hors de portée

Vous serez avisé par l'indicateur de signal faible/d'avertissement de zone hors de portée si le WRSM est sur le point de perdre la liaison sans fil en périphérie de la zone de portée Bluetooth.

Cette indication d'avertissement s'arrête si l'utilisateur se rapproche ou si la qualité du signal s'améliore.

Reportez-vous au Tableau 2.6 ci-dessous pour en savoir plus sur l'indicateur de signal faible/d'avertissement de zone hors de portée :

Tableau 2.6: Indicateur de signal faible/d'avertissement de zone hors de portée

| État | Indicateur DEL audio | Indication de tonalité |
|------------------------------|--|------------------------|
| Signal faible/Hors de portée | Voyant orange allumé pendant 2 secondes. | Tonalité « matte » |

Bouton d'émission (PTT)

Pour parler, maintenez le bouton PTT enfoncé. Relâchez le bouton **PTT** pour écouter. Lorsque vous appuyez sur le bouton PTT, le microphone se met sous tension.



Figure 2.12: Utilisation du bouton PTT

Bouton programmable (bouton orange)

Ce bouton programmable est associé au bouton 2 points du microphone Mobile Gateway. L'utilisation du bouton programmable sur le WRSM déclenche l'événement configuré pour le bouton 2 points. Le bouton 2 points est programmable à partir du logiciel de programmation client (CPS). Le guide d'utilisation de votre radio contient une description complète des fonctions programmables qui sont disponibles pour ce bouton.

Bouton d'éclairage

Appuyez sur le bouton d'éclairage pendant 1 seconde pour activer/désactiver l'éclairage.

Lorsque la batterie atteint un niveau faible ou critique, l'éclairage clignote pendant 30 secondes, puis est automatiquement désactivé.

REMARQUE : L'éclairage est désactivé lorsque le WRSM est en mode obscurité.

Mode obscurité

Le mode obscurité vous permet d'éteindre les voyants lumineux du WRSM.

IMPORTANT : Lorsque le WRSM est en mode obscurité et en sourdine, tous les indicateurs sont désactivés.

Pour activer les fonctions du mode obscurité, suivez les étapes ci-dessous :

Procédure :

- 1 Maintenez le bouton d'éclairage enfoncé jusqu'à ce que le mode obscurité soit activé. L'éclairage clignote pendant 1 seconde lors de au l'entrée ou de la sortie du mode obscurité.
- 2 Reportez-vous à la section Tableau 2.7 ci-dessous pour connaître la fonction des indicateurs du mode obscurité.

REMARQUE : Pour désactiver le mode obscurité, maintenez le bouton d'éclairage enfoncé pendant 3 secondes.

Tableau 2.7: Indicateurs du mode obscurité

| Signification | Indicateur d'alimentation, indicateur audio et voyant d'éclairage | Indication de tonalité | Message vocal |
|---------------------------------|---|-----------------------------|---|
| Mode obscurité | DEL allumée pendant 1 seconde, puis éteinte | Tonalité « Mode obscurité » | « Éclairage désactivé, maintenez enfoncé le bouton d'éclairage pour l'activer » |
| Désactivation du mode obscurité | DEL allumée pendant 1 seconde | Tonalité « Mode obscurité » | « Éclairage activé » |

REMARQUE : Les trois voyants (indicateur d'alimentation, indicateur audio et voyant d'éclairage) clignotent pendant 1 seconde et s'éteignent en même temps lors de l'activation ou de la désactivation du mode obscurité.

Accessoire récepteur audio secondaire

Lorsqu'un accessoire secondaire est branché sur la prise audio, l'audio sera acheminé par l'intermédiaire de l'accessoire secondaire

Fixation de l'accessoire récepteur audio secondaire

Soulevez le couvercle anti-poussière, puis faites-le pivoter de 90 °. Branchez le couvercle anti-poussière à l'intérieur du boîtier. Insérez l'accessoire récepteur audio secondaire dans la prise audio de 3,5 mm.

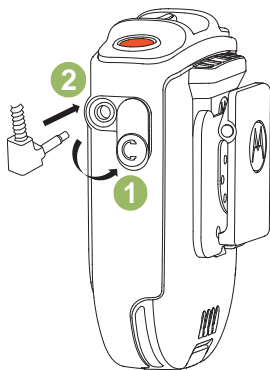

Figure 2.13: Fixation de l'accessoire récepteur audio secondaire

Accessoires en option

Tableau 2.8: Accessoires en option

| Numéro de pièce | Description |
|-----------------|--|
| RLN4941_ | Écouteur avec cordon spiralé et fiche à angle RT de 3,5 mm |
| RLN4885_ | Écouteur intra-auriculaire de réception pour microphone haut-parleur distant |

REMARQUE : Certains numéros de référence peuvent être précédés d'un préfixe régional tel que AA, MD ou AZ.

Indication et traitement de panne détectée

Toute erreur du produit est signalée par un clignotement rouge et vert en alternance, et vous entendez l'indication qu'une panne a été détectée (tonalité/commande vocale). Quelques secondes plus tard, le WRSM sera restauré.

Dépannage

Si, à un moment ou l'autre, la connexion sans fil ne peut pas être rétablie ou si le WRSM ne fonctionne pas correctement :

Procédure :

- 1 Redémarrez le WRSM et la radio bidirectionnelle.
- 2 Reportez-vous à la section « Couplage de votre WRSM », à la page 9 pour répéter la procédure de connexion.

Mise à niveau du micrologiciel

La mise à niveau du micrologiciel est disponible pour ce WRSM, qui ne peut être mis à niveau que par votre détaillant. Vérifiez auprès de votre détaillant pour en savoir plus sur les dernières mises à niveau du micrologiciel.

REMARQUE : NE chargez PAS le WRSM avec le port micro USB, qui est strictement réservé pour la mise à niveau du micrologiciel.

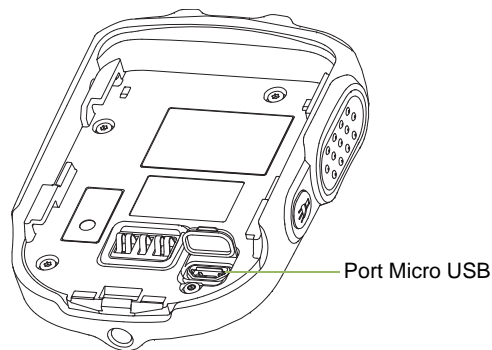

Figure 2.14: Emplacement du port micro USB

Étiquette Anatel



Cet équipement fonctionne en tant qu'utilisateur secondaire. Il ne peut donc pas disposer de protection contre les interférences nuisibles, même si ces dernières sont générées par un équipement similaire. Il ne peut pas non plus causer d'interférence nuisible affectant les systèmes qui fonctionnent en tant qu'utilisateurs principaux.

CHAPITRE 3: MICROPHONE MOBILE PASSERELLE BLUETOOTH® PMMN4097_



Le microphone mobile pour passerelle Bluetooth PMMN4097 est conçu pour être utilisé avec le haut-parleur microphone à distance sans fil PMMN4095.

PRÉPARATION DE VOTRE MICROPHONE MOBILE GATEWAY POUR SON UTILISATION

Assemblez votre microphone Mobile Gateway en procédant comme suit :

| | |
|--|---------|
| Installation du microphone Mobile Gateway sur une radio mobile | page 16 |
| Montage de la pince de fixation | page 16 |
| Connexions finales. | page 16 |

Installation du microphone Mobile Gateway sur une radio mobile

Choisissez soigneusement l'emplacement où vous installerez le microphone Mobile Gateway. Planifiez l'installation de sorte que le microphone Mobile Gateway soit facile d'accès pour l'utilisateur, mais n'interfère pas avec le fonctionnement du véhicule. Pensez également au fonctionnement des autres accessoires du véhicule. Les fonctions attribuées au crochet commutateur de la radio mobile ne sont pas prises en charge par la solution sans fil à longues portées. Par conséquent, le crochet commutateur doit être désactivé sur la radio mobile.

Montage de la pince de fixation

Après avoir déterminé l'emplacement d'installation, procédez comme suit :

Procédure :

- 1 Assurez-vous que la surface de montage est assez robuste pour supporter le poids du matériel de montage et du microphone Mobile Gateway.
- 2 Utilisez la base de la pince de fixation comme gabarit pour poinçonner et percer deux trous de trois millimètre (0,125 pouce) de diamètre. Prenez garde de ne pas endommager de câbles ou tout autre composant du véhicule en perçant les trous.
- 3 Utilisez les deux vis autotaraudeuses fournies pour installer et fixer la pince de fixation.

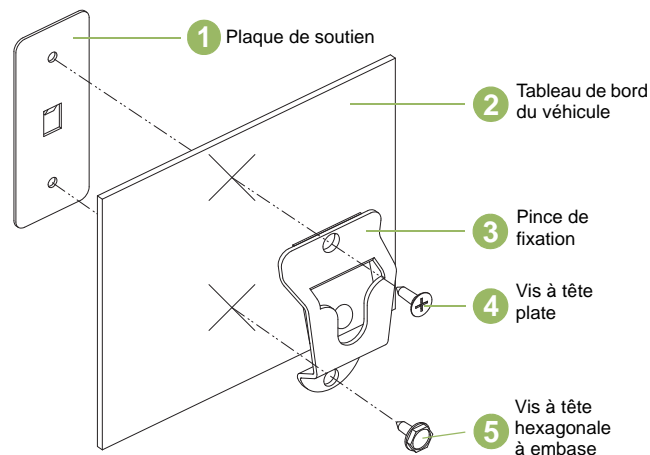

Figure 3.1: Installation du support de montage

Connexions finales

Lorsque la pince de fixation est installée et sécurisée, suivez les étapes ci-dessous :

Procédure :

- 1 Enclenchez le microphone Mobile Gateway dans la pince de fixation.
- 2 Branchez le cordon spiralé du microphone Mobile Gateway au connecteur correspondant à l'avant de la radio. Alignez les broches du connecteur, puis faites tourner le collier extérieur dans le sens horaire pour le verrouiller en place.

IDENTIFICATION DES COMMANDES DU MICROPHONE MOBILE GATEWAY

Veillez prendre quelques instants pour lire les renseignements suivants :

Vue d'ensemble du microphone Mobile Gateway page 17

Configuration des boutons programmables page 18

Vue d'ensemble du microphone Mobile Gateway

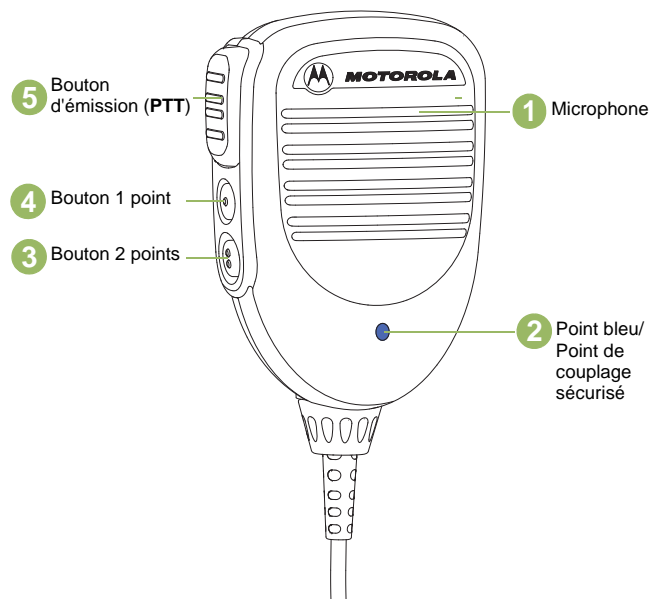

Figure 3.2: Présentation du microphone Mobile Gateway

Configuration des boutons programmables

Le bouton à un point et le bouton à deux points du microphone Mobile Gateway sont programmables à partir du logiciel de programmation client (CPS) de la radio. Le guide d'utilisation de votre radio contient une description complète des fonctions programmables qui sont disponibles pour ces boutons. Renseignez-vous auprès de votre revendeur pour obtenir de plus amples renseignements au sujet des boutons programmables.

REMARQUE : Le bouton programmable (bouton orange) sur le WRSM est configuré pour fonctionner comme le bouton 2 points du microphone Mobile Gateway.

FONCTIONNEMENT GÉNÉRAL DU MICROPHONE MOBILE GATEWAY

Lorsque vous aurez bien compris la configuration de votre microphone Mobile Gateway, vous serez prêt à l'utiliser. Utilisez ce guide de navigation pour vous familiariser avec les fonctions de base :

| | |
|---|---------|
| Couplage de votre microphone Mobile Gateway avec le WRSM | page 19 |
| Couplage de votre microphone Mobile Gateway avec un appareil PTT sans fil | page 19 |
| Transfert de l'audio ou remplacement par un nouvel appareil sans fil | page 20 |
| Liaison sans fil perdue | page 21 |
| Liaison sans fil rétablie | page 21 |
| Fonctionnement du microphone Mobile Gateway | page 21 |
| Débranchement du microphone Mobile Gateway de la radio mobile | page 22 |
| Remplacement du cordon spiralé | page 22 |
| Étiquette Anatel | page 22 |

Couplage de votre microphone Mobile Gateway avec le WRSM

Procédure :

- 1 Assurez-vous que le microphone Mobile Gateway et le WRSM sont allumés.
- 2 Placez le point bleu (repère de sécurité de couplage) sur le microphone Mobile Gateway à environ deux centimètres du point bleu (repère de sécurité de couplage) du WRSM. Le microphone Mobile Gateway permet de coupler un maximum d'un appareil audio sans fil et d'un appareil PTT sans fil.
- 3 Le microphone Mobile Gateway doit être couplé de nouveau (reconnecté) lors de chaque mise sous tension.

REMARQUE : Si le microphone Mobile Gateway doit être couplé avec un autre appareil sans fil, tel qu'un appareil PTT sans fil, l'appareil doit être placé en mode de couplage.

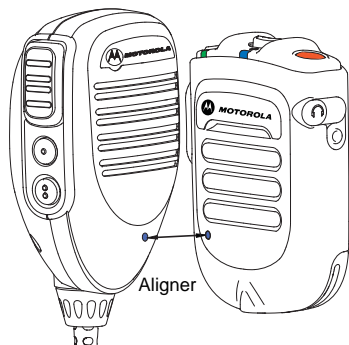

Figure 3.3: Couplage de votre microphone Mobile Gateway avec le WRSM

IMPORTANT : Aucun son ne proviendra de la radio mobile une fois le WRSM couplé avec le microphone Mobile Gateway. Le système n'est pas conçu pour que le son provienne de la radio mobile et du WRSM simultanément. L'utilisation du bouton PTT sur le microphone Mobile Gateway lorsque le WRSM est en cours d'utilisation déconnecte le WRSM et rétablit le son sur la radio mobile.

Couplage de votre microphone Mobile Gateway avec un appareil PTT sans fil

Procédure :

- 1 Assurez-vous que le microphone Mobile Gateway et l'appareil PTT sans fil sont allumés et en mode de couplage.
- 2 Placez le point bleu (repère de sécurité de couplage) sur le microphone Mobile Gateway à environ cinq centimètres du point bleu (repère de sécurité de couplage) du PTT.
- 3 La portée de connexion PTT sans fil avec le microphone Mobile Gateway est de moins de 10 mètres. Notez que la connexion PTT sans fil aura une portée de connexion plus courte par rapport au WRSM.

IMPORTANT : Si l'appareil sans fil PTT est couplé avec le microphone Mobile Gateway avant l'appareil audio, le couplage sera enregistré, mais l'appareil PTT sans fil sera déconnecté. L'appareil PTT sans fil sera connecté lorsqu'un appareil audio sera connecté.

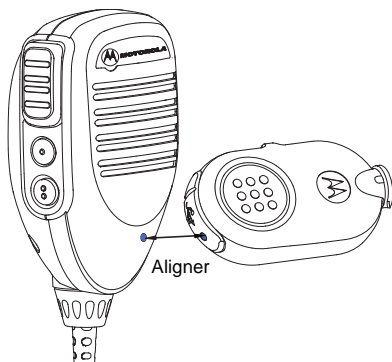

Figure 3.4: Couplage de votre microphone Mobile Gateway avec un appareil PTT sans fil

REMARQUE : Lorsque la connexion PTT sans fil est faible, votre WRSM active la tonalité de batterie faible.

Transfert de l'audio ou remplacement par un nouvel appareil sans fil

Procédure :

- 1 Appuyez sur le bouton PTT du microphone Mobile Gateway pour annuler le couplage et l'audio sera de nouveau acheminé vers la radio mobile.
- 2 Vous pouvez également placer le point bleu (repère de sécurité de couplage) sur le WRSM à environ deux centimètres du point bleu (repère de sécurité de couplage) sur le microphone Mobile Gateway. Le son sera de nouveau acheminé vers la radio mobile/le microphone Mobile Gateway. Le voyant d'indication audio du WRSM ne sera pas allumé.

Pour coupler avec un nouveau périphérique sans fil :

Suivez la procédure de « Couplage de votre microphone Mobile Gateway avec le WRSM », à la page 19 pour établir un nouveau couplage.

REMARQUE : Si le microphone Mobile Gateway a été couplé avec un WRSM et doit maintenant être couplé à un autre appareil, le microphone Mobile Gateway n'a pas besoin d'effacer son ancien couplage. Le couplage précédent sera effacé automatiquement lors du couplage avec un nouvel appareil.

Liaison sans fil perdue

Dans le cas d'interférences, ou si le microphone Mobile Gateway reçoit un signal faible ou est hors de portée, la liaison entre le WRSM et le microphone Mobile Gateway risque d'être perdue.

Si la liaison entre le WRSM et le microphone Mobile Gateway est perdue, l'audio entrant est automatiquement transféré vers le haut-parleur de la radio.

Liaison sans fil rétablie

REMARQUE : Dès que l'appareil sans fil est à portée ou que l'interférence disparaît, la liaison entre le WRSM et le microphone Mobile Gateway est rétablie.

Fonctionnement du microphone Mobile Gateway

Transmission

Pour transmettre en utilisant votre microphone Mobile Gateway, suivez les étapes ci-dessous :

Procédure :

- 1 Tenez le microphone Mobile Gateway à environ cinq centimètres (2 pouces) de votre bouche.
- 2 Appuyez sur le bouton PTT.
- 3 Parlez directement dans les ouvertures de la grille situées dans la partie centrale supérieure du microphone Mobile Gateway.

4 Relâchez le bouton PTT pour écouter.

5 Lorsque le microphone Mobile Gateway est en cours d'utilisation, il n'y a pas d'audio sur le WRSM.

REMARQUE : Le son sera transmis par le microphone Mobile Gateway jusqu'à ce que le WRSM soit reconnecté au microphone Mobile Gateway en alignant les points bleus de couplage.



Figure 3.5: Utilisation de votre microphone Mobile Gateway

Débranchement du microphone Mobile Gateway de la radio mobile

Pour débrancher le microphone Mobile Gateway de votre radio mobile, suivez les étapes ci-dessous :

Procédure :

- 1 Tournez la bague de verrouillage du microphone Mobile Gateway d'un quart de tour dans le sens antihoraire.
 - 2 Tirez le câble du connecteur de l'interface de l'accessoire pour le dégager.
-

Remplacement du cordon spiralé

Pour retirer le cordon spiralé du PMMN4097, suivez les étapes ci-dessous :

Procédure :

- 1 Faites tourner la bague de verrouillage à la base du microphone Mobile Gateway dans le sens antihoraire jusqu'à ce qu'elle s'arrête.
 - 2 Dégagez le cordon de la base du microphone Mobile Gateway.
 - 3 Installez un cordon spiralé dans l'ordre inverse.
-

Étiquette Anatel

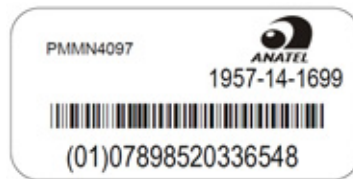

Cet équipement fonctionne en tant qu'utilisateur secondaire. Il ne peut donc pas disposer de protection contre les interférences nuisibles, même si ces dernières sont générées par un équipement similaire. Il ne peut pas non plus causer d'interférence nuisible affectant les systèmes qui fonctionnent en tant qu'utilisateurs principaux.

CHAPITRE 4 : Chargeur double PMLN6714_



Le chargeur double est conçu pour être utilisé avec les batteries au lithium-ion rechargeables agréées Motorola (indiquées dans le Tableau 4.1). Les deux logements peuvent charger un microphone haut-parleur sans fil à distance (WRSM) avec batterie ou une batterie seule.

Un voyant DEL illuminé indique l'état de charge du premier et du second logement.

PRÉPARATION DE VOTRE DUC EN VUE DE SON UTILISATION

Veillez prendre quelques instants pour lire les renseignements suivants :

| | |
|---|---------|
| Directives d'utilisation | page 24 |
| Batterie agréé Motorola | page 24 |
| Sources et blocs d'alimentation agréés Motorola | page 24 |
| Vue d'ensemble du chargeur double | page 25 |
| Consignes d'utilisation | page 26 |
| Comportement du voyant DEL | page 27 |
| Dépannage | page 28 |

Directives d'utilisation

- Allumez toujours le chargeur double avant d'insérer le WRSM et sa batterie ou une batterie seule dans le logement.
- Le chargeur double est conçu pour fournir le chargement simultané pour les deux logements.

Batterie agréée Motorola

La batterie répertoriée dans le Tableau 4.1 est agréée pour le chargeur double.

Tableau 4.1 : Batterie agréée Motorola

| Numéro de trousse (pièce) | Plateforme/description |
|---------------------------|--|
| PMNN4461_ | Batterie lithium-ion standard 1750M1800T |

REMARQUE : Le chargeur double n'est pas conçu pour recevoir un support de batterie alcaline.

Sources et blocs d'alimentation agréés Motorola

Les sources d'alimentation/modules d'alimentation figurant dans le Tableau 4.2 sont homologués pour une utilisation avec le chargeur double :

Tableau 4.2 : Bloc d'alimentation agréé Motorola

| Numéro de trousse du bloc d'alimentation | Description |
|--|--|
| 25012022001* | Bloc d'alimentation, mode commutation du chargeur 110 - 240 V ÉU/AN/JPN/TAIWAN |
| 25012022002 | Bloc d'alimentation, mode commutation du chargeur 110 - 240 V EURO |
| 25012022003 | Bloc d'alimentation, mode commutation du chargeur 110 - 240 V RU |
| 25012022004 | Bloc d'alimentation, mode commutation du chargeur 110 - 240 V CHINE |
| 25012022006 | Bloc d'alimentation, mode commutation du chargeur 110 - 240 V AUS/NZ |
| 25012022007 | Bloc d'alimentation, mode commutation du chargeur 110 - 240 V BRA |
| 25012022008 | Bloc d'alimentation, mode commutation du chargeur 110 - 240 V ARG |
| 25012022009 | Bloc d'alimentation, mode commutation du chargeur 110 - 240 V COR |

* Chargeur approuvé UL uniquement lorsque livré avec ce bloc d'alimentation. (S'applique uniquement à la région de l'Amérique du Nord).

Vue d'ensemble du chargeur double

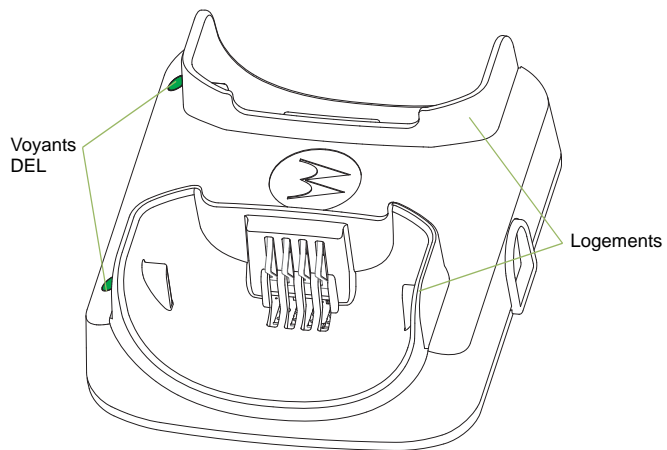

Figure 4.1 : Chargeur double (vue avant)

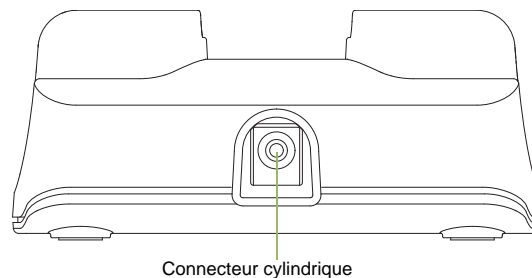

Figure 4.2 : Chargeur double (vue latérale)

Consignes d'utilisation

Les chargeurs doubles sont conçus pour être utilisés uniquement avec la batterie et les blocs d'alimentation agréés Motorola apparaissant dans le Tableau 4.1 et le Tableau 4.2. L'utilisation de produits non agréés peut empêcher le bon fonctionnement et endommager l'appareil.

Le chargeur de batterie est conçu pour accueillir un WRSM et sa batterie ou une batterie seule dans l'un ou l'autre de ses logements. Pour charger une batterie, suivez la procédure ci-dessous :

- 1** Branchez le cordon d'alimentation du bloc d'alimentation dans le connecteur cylindrique situé à l'arrière du chargeur.
- 2** Branchez le bloc d'alimentation dans une prise c.a. appropriée. Le voyant DEL du chargeur clignotera une fois en vert pour indiquer une alimentation réussie.
- 3** Insérez un WRSM avec batterie dans le logement du chargeur comme suit :
 - a** Alignez la rainure sur chaque côté de la batterie à la rainure en relief correspondante sur chaque côté du logement du chargeur.
 - b** Glissez le WRSM avec batterie dans le logement en vous assurant qu'un contact parfait est établi entre le chargeur et les pôles de la batterie.
- 4** Lorsque le WRSM avec batterie est correctement inséré dans le logement, le voyant DEL du chargeur s'allume conformément au Tableau 4.3.

- 5** Insérez une batterie dans le logement du chargeur comme suit :

- a** Alignez la fente sur chaque côté de la batterie à la rainure en relief correspondante sur chaque côté du logement du chargeur.
- b** Glissez la batterie dans le logement en vous assurant qu'un contact parfait est établi entre le chargeur et les pôles de la batterie.

- 6** Lorsque le WRSM est correctement inséré dans le logement, le voyant DEL du chargeur s'allumera conformément au Tableau 4.3.

REMARQUE : Chargez les nouvelles batteries toute une nuit pour assurer une charge complète. Pour réduire le temps de charge, il est recommandé d'éteindre le WRSM. Le chargeur double n'est pas conçu pour recevoir un support de batterie alcaline.

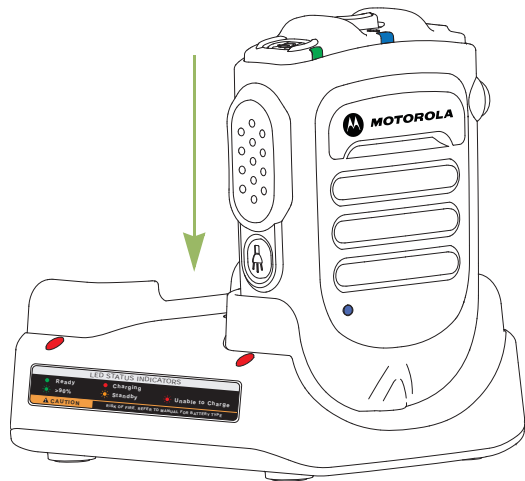

Figure 4.3 : Position de charge du WSRM dans un chargeur double

Comportement du voyant DEL

Lorsque vous procédez au dépannage, observez toujours la couleur du voyant.

Tableau 4.3 : État du chargeur







| Voyant DEL | État du chargeur |
|--|---|
|  Vert continu | Chargé au moins à 95 % |
|  Rouge continu | Chargement rapide |
|  Clignotement unique en vert | Charge complète, appareil allumé et prêt à l'emploi |
|  Clignotement vert lent | Charge presque complète, au moins à 90 % |

Tableau 4.3 : État du chargeur (suite)

| | |
|--|---|
|  Clignotement lent ambre | Récupération de sous-tension de la batterie OU Température de la batterie trop élevée ou trop basse - Patienter avant de charger Si la température de la batterie est dans la plage de températures de fonctionnement, il y a peut-être un défaut de connexion. - NE PAS charger la batterie |
|  Clignotement rapide rouge | Expiration du délai de récupération de sous-tension de la batterie OU Perte de contrôle du courant de charge OU Tension excessive du bloc d'alimentation OU Un défaut de connexion s'est produit - NE PAS charger la batterie |
|  Éteint | Si la batterie est insérée dans un chargeur correctement alimenté, la batterie est peut-être mal connectée au chargeur. |

Dépannage

Clignotement rapide rouge :

- 1 Assurez-vous que la batterie utilisée avec le WRSM est répertoriée dans le Tableau 4.1 et qu'elle est en bon état.
- 2 Assurez-vous que le bloc d'alimentation utilisé avec le WRSM est répertorié dans le Tableau 4.2 et qu'il est en bon état.
- 3 Retirez la batterie et redémarrez le chargeur double.
- 4 Si le symptôme persiste, veuillez envoyer le chargeur double au centre de service le plus proche pour obtenir une vérification.

Si aucun VOYANT ne s'allume :

- 1 Assurez-vous que le WRSM avec batterie ou la batterie est correctement inséré dans le logement.
- 2 Assurez-vous que le bloc d'alimentation est branché dans une prise c.a. appropriée et que le voyant du bloc d'alimentation s'allume.
- 3 Assurez-vous que le câble du bloc d'alimentation est correctement branché à la prise du chargeur.
- 4 Assurez-vous que la batterie utilisée est répertoriée dans le Tableau 4.1.
- 5 Si le symptôme persiste, veuillez envoyer le chargeur double au centre de service le plus proche pour obtenir une vérification.

CHAPITRE 5 : CHARGEUR POUR VÉHICULE PMLN6716_



Le chargeur pour véhicule est conçu pour être utilisé avec les batteries au lithium-ion rechargeables agréées Motorola (indiquées dans le Tableau 5.1). Le logement peut charger un microphone haut-parleur sans fil à distance (WRSM) avec batterie ou une batterie seule. Un témoin lumineux indique l'état du chargement.

PRÉPARATION DE VOTRE CHARGEUR POUR VÉHICULE POUR L'UTILISATION

Veillez prendre quelques instants pour lire les renseignements suivants :

| | |
|--|---------|
| Directives d'utilisation | page 30 |
| Spécifications de fonctionnement | page 30 |
| Batterie agréée Motorola | page 30 |
| Vue d'ensemble du chargeur pour véhicule | page 31 |
| Installation | page 32 |
| Consignes d'utilisation | page 33 |
| Comportement du voyant DEL | page 38 |
| Dépannage | page 39 |

Directives d'utilisation

- Branchez toujours le chargeur dans l'adaptateur pour allume-cigare (CLA) avant d'insérer le WRSM et sa batterie ou une batterie seule dans le logement.
- Le chargeur pour véhicule est conçu pour être portable.
- Le WRSM est conçu pour être fonctionnel même durant la charge.

Spécifications de fonctionnement

Chargeur pour véhicule

Plage de tensions d'entrée : 10,8 V c. c. à 33,0 V c. c.

Interface de chargement de la batterie

Tension de sortie max. : 4,20 V c. c.

Batterie agréée Motorola

La batterie indiquée dans le Tableau 5.1 est agréée pour le chargeur pour véhicule.

Tableau 5.1: Batterie agréée Motorola

| Numéro de trousse (pièce) | Plateforme/description |
|---------------------------|--|
| PMNN4461_ | Batterie lithium-ion standard 1750M1800T |

Vue d'ensemble du chargeur pour véhicule

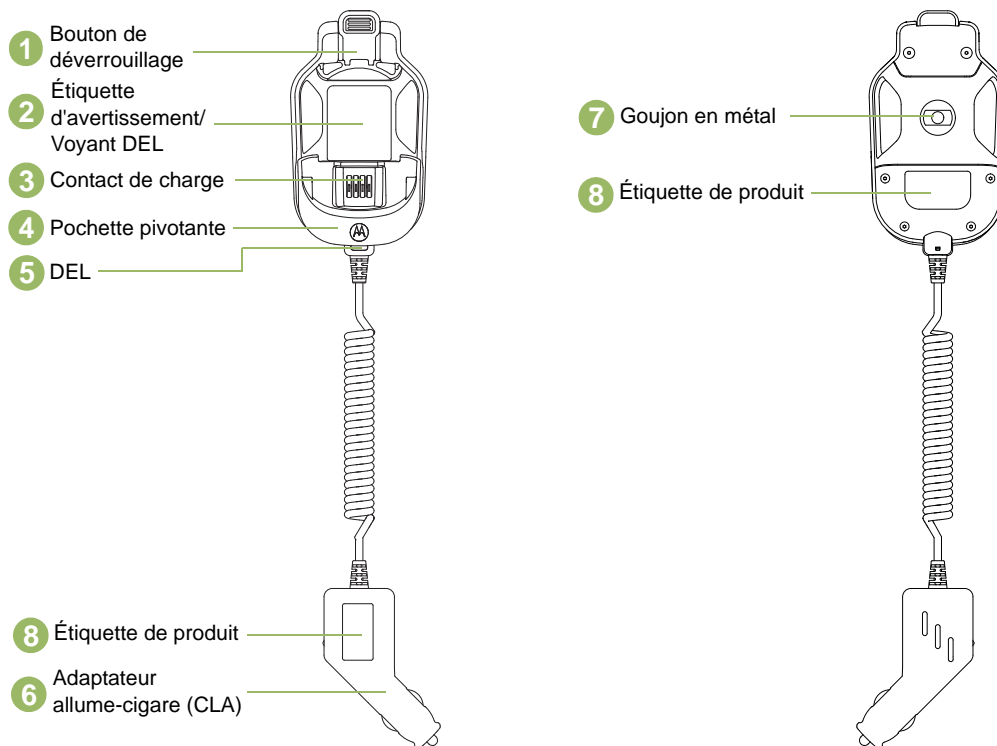

Figure 5.1: Présentation du chargeur pour véhicule

Installation

Installer le support de montage (HLN9073_)

Reportez-vous à la Figure 5.2 ci-dessous et fixez la pince de fixation (1) au véhicule à l'aide des deux vis autotaraudeuses et de la plaque de soutien fournies. Placez la plaque de soutien (4) derrière le tableau de bord. Utilisez une vis à tête plate (2) dans le trou de montage du haut et une vis à tête hexagonale à embase (3) dans le trou de montage du bas. Assurez-vous que les vis de montage sont bien fixées dans les trous de la plaque de soutien.

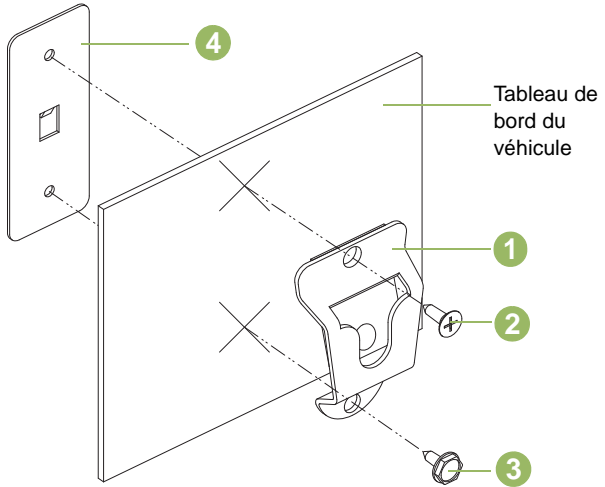

Figure 5.2: Installation du support de montage

Tableau 5.2: Description du support de montage

| Article | Numéro de référence Motorola | Description |
|---------|------------------------------|--------------------------------|
| 1 | 0180757T98 | Pince de fixation |
| 2 | 0312002C01 | Vis à tête plate |
| 3 | 0312002A01 | Vis à tête hexagonale à embase |
| 4 | 0780257N01 | Plaque de soutien |

Consignes d'utilisation

Les chargeurs pour véhicule sont conçus pour être utilisés uniquement avec la batterie agréée Motorola apparaissant dans le Tableau 5.1; l'utilisation de produits non agréés peut empêcher le bon fonctionnement et endommager l'appareil.

Insertion et retrait du chargeur pour véhicule du support de montage

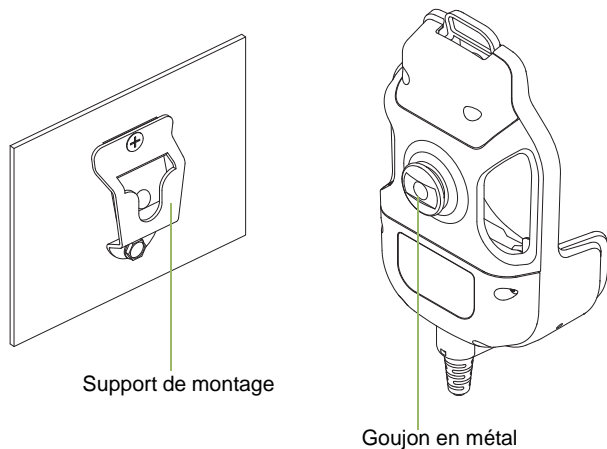

Figure 5.3: Retrait du chargeur pour véhicule du support de montage

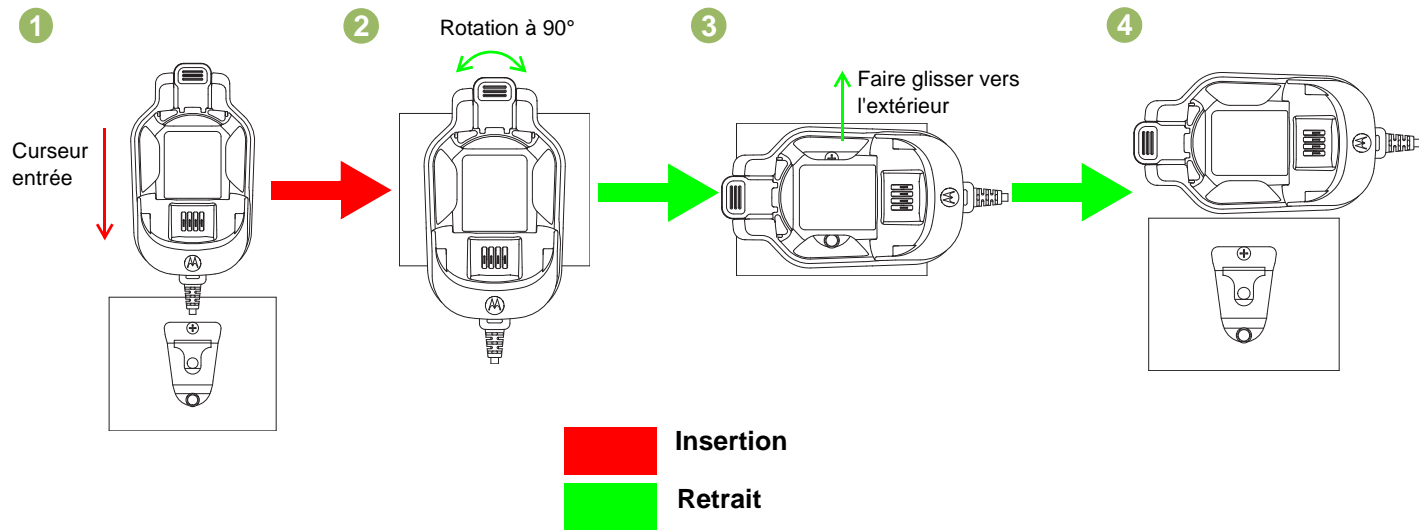

Figure 5.4: Insertion et retrait du chargeur pour véhicule du support de montage

Montage du chargeur

- 1 Faites glisser le goujon dans le support conformément à l'étape (1).

Retrait du chargeur

- 1 Faites pivoter le socle à l'horizontale (90 °), conformément aux étapes (2) et (3).
- 2 Faites glisser le socle, conformément à l'étape (4).

Insertion et retrait du WRSM ou de la batterie dans et depuis le chargeur pour véhicule

Insertion du WRSM ou de la batterie dans le chargeur pour véhicule

Le logement du chargeur pour véhicule est conçu pour accueillir un WRSM et sa batterie ou une batterie seule. Pour charger une batterie, suivez la procédure ci-dessous :

- 1** Branchez l'adaptateur CLA à l'allume-cigare. Le voyant DEL du chargeur clignotera une fois en vert pour indiquer une alimentation réussie.
- 2** Insérez un WRSM avec batterie dans le logement du chargeur comme suit :
 - a** Alignez la rainure sur chaque côté de la batterie à la rainure en relief correspondante sur chaque côté du logement du chargeur, comme dans la figure (R1).
 - b** Appuyez sur la surface supérieure avant du WRSM conformément à la direction indiquée dans la figure (R2) pour verrouiller le WRSM dans le chargeur pour véhicule.
- 3** Lorsque le WRSM avec batterie est correctement positionné dans le logement, le voyant lumineux du chargeur s'allume selon le Tableau 5.3, conformément à la figure (R3).
- 4** Insérez une batterie dans le logement du chargeur comme suit :
 - a** Alignez la rainure sur chaque côté de la batterie à la rainure en relief correspondante sur chaque côté du logement du chargeur, comme dans la figure (B1).

- b** Appuyez sur la surface supérieure avant de la batterie conformément à la direction indiquée dans la figure (B2) pour verrouiller la batterie dans le chargeur pour véhicule.

- 5** Lorsque la batterie est correctement positionnée dans le logement, le voyant lumineux du chargeur s'allume selon le Tableau 5.3, conformément à la figure (B3).

Retrait du WRSM ou de la batterie du chargeur pour véhicule

Le logement du chargeur pour véhicule est conçu pour accueillir un WRSM et sa batterie ou une batterie seule. Pour cesser la charge d'une batterie, suivez la procédure ci-dessous :

- 1** Débranchez le CLA de l'allume-cigare du véhicule.
- 2** Retirez le WRSM avec batterie du logement du chargeur comme suit :
 - a** Appuyez sur le bouton de déverrouillage du chargeur pour véhicule pour déverrouiller la batterie, conformément à la figure (R3).
 - b** Retirez le WRSM du logement en le faisant glisser vers le haut, conformément à la figure (R2).
- 3** Retirez la batterie du logement du chargeur comme suit :
 - a** Appuyez sur le bouton de déverrouillage du chargeur pour véhicule pour déverrouiller la batterie, conformément à la figure (B3).
 - b** Retirez la batterie du logement en la faisant glisser vers le haut, conformément à la figure (B2).

Insertion et retrait du WRSM

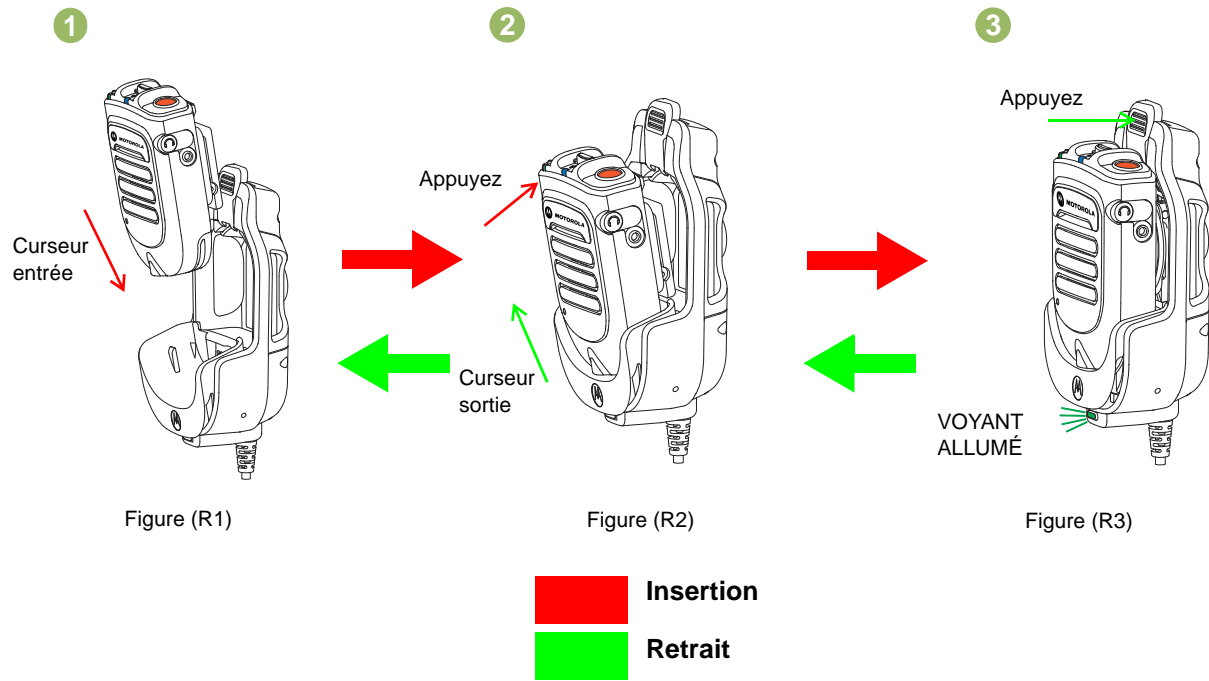

Figure 5.5: Insertion et retrait du WRSM du chargeur pour véhicule

Insertion et retrait de la batterie

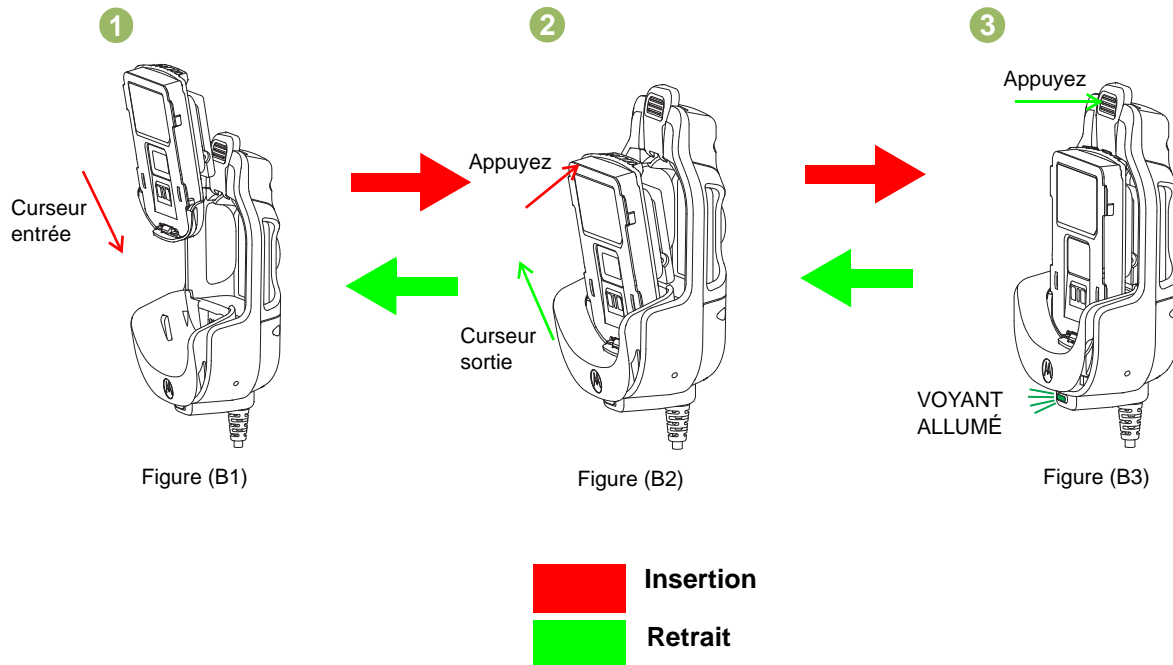

Figure 5.6: Insertion et retrait de la batterie du chargeur pour véhicule

Position de la pince pivotante lors de l'insertion dans le chargeur pour véhicule

Le chargeur pour véhicule est compatible avec les deux pinces pivotantes :

- Pince pivotante standard (PMLN6743_) - N'importe quelle position de rotation
- Pince pivotante avec anneau en D (42009312001) - Position horizontale

Placez la pince pivotante avec anneau en D en position horizontale avant d'insérer le WRSM ou la batterie dans le chargeur pour véhicule.

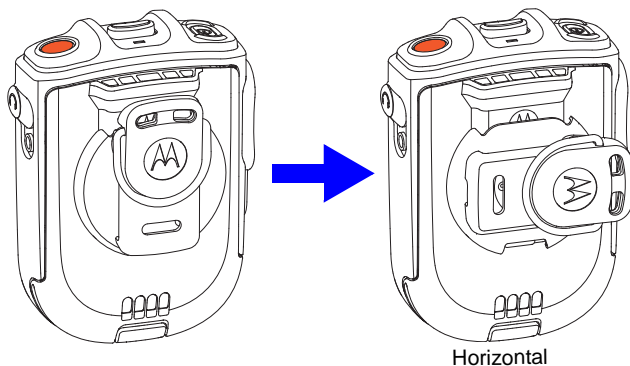

Figure 5.7: Position de la pince pivotante

Comportement du voyant DEL

Lorsque vous procédez au dépannage, observez toujours la couleur du voyant.

Tableau 5.3: État de charge







| Voyant DEL | État du chargeur |
|--|---|
|  Vert continu | Chargé au moins à 95 % |
|  Rouge continu | Chargement rapide |
|  Clignotement unique en vert | Charge complète, appareil allumé et prêt à l'emploi |
|  Clignotement vert lent | Charge presque complète, au moins à 90 % |

Tableau 5.3: État de charge (suite)

| | |
|---|---|
|  Clignotement lent ambre | <p>Récupération de sous-tension de la batterie OU La température de la batterie est trop élevée ou trop basse - Attendre avant de charger</p> <p>Si la température de la batterie est dans la plage de températures de fonctionnement, il y a peut-être un défaut de connexion. - NE PAS charger la batterie</p> |
|  Clignotement rapide rouge | <p>Expiration du délai de récupération de sous-tension de la batterie OU Perte de contrôle du courant de charge OU Tension excessive du bloc d'alimentation OU Un défaut de connexion s'est produit. - NE PAS charger la batterie</p> |
|  Éteint | <p>Si la batterie est insérée dans un chargeur correctement alimenté, la batterie est peut-être mal connectée au chargeur.</p> |

Dépannage

Clignotement rapide rouge :

- 1 Assurez-vous que la batterie utilisée avec le WRSM est répertoriée dans le Tableau 5.1 et qu'elle est en bon état.
- 2 Retirez la batterie et redémarrez le chargeur pour véhicule.
- 3 Si le symptôme persiste, veuillez envoyer le chargeur pour véhicule au centre de service le plus proche pour obtenir une vérification.

Si aucun VOYANT ne s'allume :

- 1 Assurez-vous que le WRSM avec batterie ou la batterie est correctement inséré dans le logement.
- 2 Assurez-vous que l'adaptateur CLA est branché à une source d'alimentation CLA et que le voyant de l'adaptateur CLA est allumé.
- 3 Assurez-vous que la batterie utilisée est répertoriée dans le Tableau 5.1.

CHAPITRE 6: PIÈCES REMPLAÇABLES

À part les pièces remplaçables répertoriées ci-dessous, le PMMN4095_, le PMMN4097_, le PMLN6714_ et le PMLN6716_ ne sont pas réparables.

Les pièces suivantes sont disponibles :

Tableau 6.1: Pièces Remplaçables

| Numéro de pièce | Description |
|-----------------|--|
| PMLN6743_ | Pince pivotante |
| 42009312001 | Pince pivotante en D |
| PMKN4162_ | Câble d'interface radio pour microphone portable avec passerelle Bluetooth |
| PMKN4163_ | Câble d'interface USB pour microphone portable avec passerelle Bluetooth |
| PMNN4461_ | Batterie lithium-ion standard 1750M1800T |
| 25012022001* | Bloc d'alimentation, mode commutation du chargeur 110 - 240 V ÉU/AN/JPN/TAIWAN |
| 25012022002 | Bloc d'alimentation, mode commutation du chargeur 110 - 240 V EURO |
| 25012022003 | Bloc d'alimentation, mode commutation du chargeur 110 - 240 V RU |
| 25012022004 | Bloc d'alimentation, mode commutation du chargeur 110 - 240 V CHINE |

Tableau 6.1: Pièces Remplaçables

| Numéro de pièce | Description |
|-----------------|--|
| 25012022006 | Bloc d'alimentation, mode commutation du chargeur 110 - 240 V AUS/NZ |
| 25012022007 | Bloc d'alimentation, mode commutation du chargeur 110 - 240 V BRA |
| 25012022008 | Bloc d'alimentation, mode commutation du chargeur 110 - 240 V ARG |
| 25012022009 | Bloc d'alimentation, mode commutation du chargeur 110 - 240 V COR |
| HLN9073_ | Pince de fixation de microphone |
| KT-SB1X-LANYD3 | Cordon avec velcro standard |

* Chargeur approuvé UL uniquement lorsque livré avec ce bloc d'alimentation. (S'applique uniquement à la région de l'Amérique du Nord)

CHAPITRE 7 : INFORMATIONS JURIDIQUES RELATIVES AUX LOGICIELS LIBRES

Ce produit Motorola Solutions contient des logiciels libres. Pour obtenir des renseignements relatifs aux licences, aux attestations, aux avis de droits d'auteur requis et à d'autres conditions d'utilisation, reportez-vous à la documentation concernant ce produit Motorola à l'adresse suivante : <https://businessonline.motorolasolutions.com>.

Rendez-vous à : **Centre de ressources > Renseignements sur les produit > Manuel > Accessoires > Haut-parleur microphone à distance**

CHAPITRE 8: SOUTIEN ET SERVICE

NE démontez PAS le PMMN4095_, le PMMN4097_, le PMLN6714_ et le PMLN6716_. Ils ne sont pas réparables. Commandez les pièces de rechange répertoriées dans la section « PIÈCES REMPLAÇABLES », à la page 40.

Veuillez contacter le service clientèle de Motorola Solutions, comme indiqué dans le Tableau 8.1 ci-dessous pour commander ou obtenir une assistance de dépannage technique.

Tableau 8.1: Numéros de téléphone du service à la clientèle de Motorola Solutions

| Régions | Numéro de téléphone |
|--|--|
| Canada et États-Unis | 1 800 927-2744. |
| Amérique latine | (5) 257-6700 ou (571) 602-1111 |
| Europe (centre de maintenance et de réparation) | +49-30-6686-1555 |
| Asie | 1 800 88-0089 (communiquez avec votre distributeur Motorola pour obtenir de l'assistance) |

CHAPITRE 9: GARANTIE

Pour de plus amples renseignements sur la garantie standard, communiquez avec votre détaillant Motorola Solutions. En vertu de la garantie de fabrication, le produit est garanti contre tout défaut de fabrication dans des conditions normales d'utilisation et d'entretien.

REMARQUE : La garantie sera nulle si le client remplace des pièces autres que les pièces de rechange indiquées.

Tableau 9.1 : Période de garantie

| Nom | Année |
|--|-----------|
| Haut-parleur microphone à distance sans fil PMMN4095_ | Un (1) an |
| Microphone portable avec passerelle Bluetooth PMMN4097_ | Un (1) an |
| Chargeur double PMLN6714_ | Un (1) an |
| Chargeur pour véhicule PMLN6716_ | Un (1) an |
| Batterie pour haut-parleur microphone à distance sans fil PMNN4461_ | Un (1) an |

Garantie limitée

PRODUITS DE TÉLÉCOMMUNICATIONS MOTOROLA

I. DURÉE ET PROTECTIONS DE LA PRÉSENTE GARANTIE :

À sa discrétion, MOTOROLA SOLUTIONS, INC. (« MOTOROLA ») réparera sans frais le produit (avec des pièces neuves ou remises à neuf), le remplacera (par un produit neuf ou remis à neuf) ou remboursera le prix d'achat du produit durant la période de garantie, à condition que le produit soit retourné au lieu d'achat conformément aux modalités de la présente garantie. Les pièces et les cartes remplacées sont garanties pour le reste de la période de garantie d'origine. Toute pièce remplacée du produit devient la propriété de MOTOROLA.

Cette garantie limitée expresse est accordée par MOTOROLA à l'acheteur ou à l'utilisateur final d'origine seulement, et ne peut être ni transférée ni cédée à un tiers. La présente garantie constitue la garantie complète du produit fabriqué par MOTOROLA. MOTOROLA n'assume aucune obligation ni responsabilité pour un quelconque ajout ou modification apportés à la présente garantie, à moins d'être en présence d'un document écrit signé par un cadre supérieur de MOTOROLA.

Sauf dans le cadre d'une entente distincte conclue entre MOTOROLA et l'acheteur ou l'utilisateur final d'origine, MOTOROLA ne garantit pas l'installation, l'entretien, ni la réparation du produit.

MOTOROLA se dégage de toute responsabilité à l'égard de tout équipement ou accessoire qui n'est pas fourni par MOTOROLA et qui est branché sur le produit ou utilisé conjointement avec celui-ci, ainsi qu'à l'égard du fonctionnement du produit utilisé conjointement avec tout équipement ou accessoire, et tous les équipements de cette nature sont expressément exclus de la présente garantie. Compte tenu du caractère unique de chaque système pouvant utiliser le produit, MOTOROLA se dégage de toute responsabilité à l'égard de la portée, de la diffusion et du fonctionnement du système.

II. CONDITIONS GÉNÉRALES :

Cette garantie stipule l'étendue complète des responsabilités de MOTOROLA envers le produit. À la discrétion de MOTOROLA, la réparation du produit, son remplacement ou le remboursement de son prix d'achat constituent le seul recours. CETTE GARANTIE REMPLACE TOUTE AUTRE GARANTIE EXPRESSE. TOUTES LES GARANTIES IMPLICITES, COMPRENANT, SANS LIMITATION, LES GARANTIES IMPLICITES DE QUALITÉ MARCHANDE ET D'ADAPTATION À UN USAGE PARTICULIER, SONT LIMITÉES À LA PÉRIODE DÉFINIE PAR CETTE GARANTIE LIMITÉE. DANS LA MESURE AUTORISÉE PAR LA LOI, MOTOROLA NE POURRA EN AUCUN CAS ÊTRE TENUE RESPONSABLE DE DOMMAGES DONT LA VALEUR DÉPASSE LE PRIX D'ACHAT DU PRODUIT, NI À L'ÉGARD DES PERTES DE JOUISSANCE, DES PERTES DE TEMPS, DES DÉRANGEMENTS, DES PERTES COMMERCIALES, DES PERTES DE PROFIT OU D'ÉCONOMIES, NI RELATIVEMENT À TOUT AUTRE DOMMAGE ACCESSOIRE, SPÉCIAL OU INDIRECT RÉSULTANT DE L'UTILISATION OU DE L'INCAPACITÉ D'UTILISER CE PRODUIT.

III. DROITS PRÉVUS PAR LES LOIS PROVINCIALES :

CERTAINES PROVINCES NE PERMETTENT AUCUNE EXCLUSION NI LIMITATION QUANT AUX DOMMAGES CONSÉCUTIFS OU INDIRECTS, NI AUCUNE LIMITE SUR LA DURÉE D'UNE GARANTIE IMPLICITE, DE SORTE QUE LES LIMITES OU EXCLUSIONS MENTIONNÉES PLUS HAUT PEUVENT NE PAS S'APPLIQUER DANS VOTRE CAS.

La présente garantie confère des droits juridiques précis et il est possible que vous jouissiez d'autres droits, selon votre province de résidence.

IV. ENTRETIEN COUVERT PAR LA GARANTIE :

Pour que la réparation soit couverte par la garantie, vous devez fournir une preuve d'achat (portant la date d'achat et le numéro de série du Produit). De plus, vous devez livrer ou expédier le Produit, en payant d'avance les frais de transport et d'assurance, à un centre de service homologué. Les réparations sous garantie seront effectuées par MOTOROLA à l'un de ses centres de service homologués. Dans certains cas, il est plus facile d'obtenir les réparations couvertes par la garantie en s'adressant d'abord à l'entreprise qui vous a vendu le produit (c'est-à-dire le détaillant ou votre fournisseur de services de télécommunication). Vous pouvez également appeler MOTOROLA au 1 800 927-2744 (États-Unis et Canada).

V. EXCLUSIONS DE LA PRÉSENTE GARANTIE

- A Utilisation du produit autrement que dans des conditions normales et habituelles.
- B Mauvaise utilisation, accident, négligence ou exposition à des liquides.
- C Pannes ou dommages résultants de tests, modes opératoires, maintenance, installation, modifications ou réglages inadaptés.
- D Un Produit soumis à des modifications, des réparations ou un démontage non autorisés (y compris, sans s'y limiter, l'ajout au Produit d'un équipement quelconque non fourni par MOTOROLA) et qui ont un effet négatif sur le rendement du Produit ou qui nuisent à l'inspection ou à l'essai normal sous garantie du Produit par MOTOROLA en cas de réclamation.
- E Tout produit dont le numéro de série a été retiré ou rendu illisible.
- F Coûts du fret à l'atelier de réparation.

- G Tout produit qui, à cause de modifications illégales ou interdites apportées au logiciel ou au micrologiciel du Produit, ne fonctionne pas conformément aux spécifications énoncées par MOTOROLA ou sur l'étiquette de conformité de la FCC en vigueur pour ce Produit lorsque le Produit a été initialement distribué par MOTOROLA.
- H Les égratignures et les autres dommages superficiels qui ne nuisent pas au fonctionnement du produit.
- I L'usure et le vieillissement normaux et habituels.

VI. DISPOSITIONS RELATIVES AUX BREVETS ET AUX LOGICIELS :

MOTOROLA défendra à ses frais toute poursuite menée en justice contre l'acheteur dans la mesure où la poursuite revendique que le produit ou certaines de ses pièces enfreignent un brevet des États-Unis et MOTOROLA paiera les frais et dommages finalement accordés au détriment de l'acheteur dans toute poursuite judiciaire attribuable à une quelconque revendication de cette nature, une telle défense et un tel paiement étant soumis aux conditions suivantes :

- A MOTOROLA doit être rapidement notifiée, par écrit, d'une telle réclamation, par l'acheteur;
- B MOTOROLA maîtrisera entièrement la défense de l'action juridique et toutes les négociations d'accord ou de compromis;

- C Si le produit ou les pièces doivent ou, de l'avis de MOTOROLA, pourraient faire l'objet d'une poursuite pour contrefaçon d'un brevet américain ou canadien, l'acheteur accordera le droit à MOTOROLA, à la discrétion et aux frais de cette dernière, soit de procurer à l'acheteur le droit de continuer d'utiliser le produit ou les pièces, soit de remplacer ou de modifier ces derniers de manière à ce qu'ils n'enfreignent plus le brevet, soit d'accorder à l'acheteur un crédit équivalent à la valeur dépréciée du produit ou des pièces et d'accepter de reprendre ceux-ci. La dépréciation représentera un montant égal pour chaque année de durée de vie utile du produit ou des pièces, tel que déterminé par MOTOROLA. MOTOROLA se dégage de toute responsabilité à l'égard de toute poursuite pour contrefaçon de brevet fondée sur une adaptation du produit ou des pièces mentionnées dans la présente à un logiciel, un appareil ou un équipement non fourni par MOTOROLA. MOTOROLA se dégage également de toute responsabilité à l'égard de tout équipement ou logiciel qui n'est pas fourni par MOTOROLA et qui est rattaché au produit ou utilisé conjointement avec ce dernier. Ce qui précède énonce l'entière responsabilité de MOTOROLA pour la contrefaçon de brevets relative au produit ou à toute pièce de ce dernier.

Les lois au Canada, aux États-Unis et dans d'autres pays protègent au nom de MOTOROLA certains droits exclusifs visant les logiciels, comme ceux de reproduire des copies et de distribuer des copies desdits logiciels MOTOROLA. Les logiciels MOTOROLA ne peuvent être utilisés qu'avec les produits à l'intérieur desquels ils étaient installés à l'origine. Il est interdit de remplacer, de copier, de distribuer, de modifier d'aucune façon et d'utiliser le logiciel à l'intérieur du produit en vue de fabriquer un quelconque produit dérivé. Aucune autre utilisation, y compris, sans s'y limiter, l'altération, la modification, la reproduction, la distribution ou l'ingénierie à rebours, d'un quelconque logiciel MOTOROLA n'est permise. Aucune licence n'est accordée pour inférence, estoppel ou autre en vertu des droits de brevets ou des droits d'auteur de MOTOROLA ou de tiers.

VII. DROIT APPLICABLE :

Cette garantie est régie par les lois de l'état de l'Illinois, É.-U.

MOTOROLA, MOTO, MOTOROLA SOLUTIONS et le sigle M stylisé sont des marques de commerce ou des marques déposées de Motorola Trademark Holdings, LLC et sont utilisées sous licence. Toutes les autres marques de commerce sont la propriété de leurs titulaires respectifs.

© Motorola Solutions, Inc., 2014. Tous droits réservés.

1장: 서문

모바일 양방향 무전기에 대한 RF 에너지 노출 및 제품 안전 설명서

주의사항!

무전기는 ICNIRP/ FCC RF 에너지 노출 요건을 만족시키기 위해 직업상 목적으로만 사용하도록 제한되어 있습니다. 본 제품을 사용하기 전에 안전한 사용, RF 에너지에 대한 이해 및 관련 표준과 규정을 준수하는 제어 등이 수록된 RF 에너지 노출 및 제품 안전 설명서(무전기와 함께 제공)를 읽어 주십시오.

본 장치는 FCC 규정의 Part 15를 준수합니다. 작동은 다음 두 조건에 따릅니다. (1) 본 장치는 유해한 방해물 야기하지 않을 수 있으며 (2) 본 장치는 원치 않는 작동을 일으키는 방해물포함하여 수신되는 모든 방해물 수 용합니다. **모토로라가 명시적으로 승인하지 않은 모든 변경 또는 수정은 본 장치를 작동할 사용자의 권한을 무효화할 수 있습니다.**

배터리 정보:

배터리는 30% ~ 50% 충전되어 제공됩니다. 배터리는 영구적인 용량 손실을 최소화하기 위해 -10°C(14°F) ~ 30°C(86°F)에서 보관해야 합니다.

주의: 고온에서 완전히 충전된 액세서리를 보관하면 내부 배터리의 수명이 영구적으로 감소할 수 있습니다.

중요 정보:

- 마이크를 세로로 잡고 마이크를 코나 입에서 최소 2.5센티미터 떨어뜨립니다 .
- 신체 휴대 작동 . WRSN 을 신체에 착용한 경우 반드시 Motorola 에서 승인한 클립을 사용하십시오 . Motorola 가 승인하지 않은 액세서리를

사용할 경우 노출 수준이 FCC 업무 / 통제 환경에 대한 RF 노출 한도를 초과할 수 있기 때문에 승인된 신체 착용 액세서리의 사용은 매우 중요한 사항입니다 .

- Motorola가 승인한 소모품 또는 교체용 배터리만을 사용하십시오. Motorola가 승인하지 않은 배터리를 사용할 경우 관련 RF 노출 지침 (IEEE, ICNIRP 또는 FCC)을 초과할 수 있습니다.
- 0°C(32°F) 이하 또는 45°C(113°F) 이상에서 액세서리를 충전하지 마십시오. 직사광선이나 주차된 차량처럼 예상 온도가 이 범위를 초과할 수 있는 곳에 액세서리를 보관하지 마십시오.
- 고온에서 완전히 충전된 액세서리를 보관하면 내부 배터리의 수명이 영구적으로 감소할 수 있습니다.
- 저온에서는 배터리 수명이 일시적으로 줄어 들 수 있습니다.

청각 안전

음원에 관계 없이 시끄러운 소음에 장시간 노출될 경우 청력에 일시적 또는 영구적인 영향을 미칠 수 있습니다. 청력에 영향을 주지 않으려면 무전기 볼륨 수준이 높을수록 보다 짧은 시간 동안 사용해야 합니다. 시끄러운 소음으로 인한 청력 손상은 초기 단계에는 발견되지 않는 경우가 종종 있으므로 손상이 누적될 수 있습니다.

청력을 보호하려면

- 작업 시 가능한 낮은 볼륨을 사용합니다.
- 주변 소음이 심한 환경에서만 볼륨을 높이십시오.
- 헤드셋 또는 이어피스 사용 전 볼륨을 낮추십시오.
- 높은 볼륨에서의 헤드셋 또는 이어피스 사용 시간을 제한합니다.
- 헤드셋 또는 이어피스 없이 무전기를 사용할 경우, 무전기 스피커를 귀 바로 옆에 두지 마십시오.

충전기 안전 정보

중요 안전 정보

이 문서는 주요 안전 지침 및 작동 지침을 수록하고 있습니다. 지침을 주의 깊게 읽으신 후 향후 참고 자료로 활용하기 위해 보관하여 주십시오.

배터리 충전기를 사용하기 전에, (1)듀얼 장치 충전기/차량 충전기, (2)배터리, (3)무선 원격 스피커 마이크(WRSM)에 대한 지침과 주의사항을 모두 숙지하십시오.

경고



- 부상 위험을 줄이려면 표 1.1에 나열된 Motorola 인증 충전식 배터리만 사용하십시오. 다른 배터리는 폭발의 위험이 있으며 부상 및 손상이 발생할 수 있습니다.
- Motorola에서 권장하지 않는 액세서리를 사용하는 경우, 화재, 감전 또는 부상의 위험이 있습니다.
- 충전기를 분리할 때는 DUC의 전기 플러그와 코드가 손상되지 않도록 코드보다는 플러그를 직접 쥐고 당겨 주십시오.
- 충전기를 분리할 때는 CLA와 차량 충전기 코드가 손상되지 않도록 코드보다는 CLA를 직접 쥐고 당겨 주십시오.
- 연장 코드는 절대 필요하지 않은 이상 사용하지 말아야 합니다. 부적절한 연장 코드를 사용할 경우 화재나 감전의 위험이 있습니다. 연장 코드를 반드시 사용해야 할 경우 코드 크기가 18AWG인 경우 최대 길이 30.48m(100피트), 16AWG인 경우 최대 길이 45.72m(150피트)인지 확인하십시오.
- 화재, 감전 또는 부상의 위험을 줄이기 위해, 차량용 충전기가 고장 났거나 손상된 채로 사용하지 마십시오. 공인된 Motorola 서비스 담당자에게 가져 가십시오.

경고(계속)

- 충전기를 분해하지 마십시오. 수리와 부품 교환이 불가능합니다. 충전기를 분해하는 경우 감전 또는 화재의 위험이 있습니다.
- DUC의 감전 위험을 줄이기 위해 유지보수나 청소를 하기 전에 AC 콘센트에서 플러그를 뽑으십시오.
- 차량 충전기의 감전 위험을 줄이기 위해 유지보수나 청소를 하기 전에 CLA 전원에서 차량 충전기를 뽑으십시오.
- 본 장비는 Class A 제품입니다. 가정에서 사용할 경우 전파 장애를 유발할 수 있으며 이러한 경우 사용자의 적절한 조치가 필요할 수 있습니다.

표 1.1: Motorola 인증 배터리

| 키트(부품) 번호 | 플랫폼/설명 |
|-----------|-------------------------|
| PMNN4461_ | 표준 리튬 이온 배터리 1750M1880T |

참고: 듀얼 장치 충전기는 알카라인 배터리 트레이를 수용할 수 있도록 설계되지 않았습니다.

작동 안전 지침

📄 듀얼 장치 충전기 PMLN6714_

- 이 장비는 실외에서 사용하기에는 적절치 않습니다. 건조한 장소/상태에 두십시오.
- 듀얼 장치 충전기에 삽입하기 전에 배터리가 부착된 WRSM 또는 배터리가 건조한 상태인지 확인하십시오.
- 제품에 명시된 대로 올바르게 배선된 정확한 전압의 전원 공급 장치에만 장비를 연결하십시오. 메인 플러그를 분리하여 선간 전압 연결을 해제합니다.
- 장비와 연결할 소켓 단자는 반드시 가깝고 쉽게 닿을 수 있어야 합니다.
- 듀얼 장치 충전기 장비의 주변 온도는 최대 50°C(122°F)를 넘지 않아야 합니다.
- 전원 공급 장치의 출력 전압은 전원 공급 장치의 제품 라벨에 명시된 등급을 초과하지 않아야 합니다.
- 코드는 발에 밟히거나 걸려 넘어질 수 있는 곳, 물기가 있거나 손상될 위험이 있는 곳은 피해 설치해 주십시오.

📄 차량 충전기 PMLN6716_

- 장비는 건조한 상태에서, 차량에 사용해야 합니다. 차량의 열린 창을 통해 장비에 비나 눈이 닿을 수 있다는 점에 주의하십시오.
- 배터리가 부착된 WRSM 또는 배터리가 건조한 상태인지 차량용 충전기에 삽입하기 전에 확인하십시오.
- 제품에 명시된 대로 올바르게 배선된 정확한 전압의 차량 시가 라이더에만 장비를 연결하십시오. CLA를 분리하여 선간 전압 연결을 해제합니다.
- 차량 충전기의 주변 온도는 최대 60°C(140°F)를 초과하면 안 됩니다.
- 차량의 시가 라이더 소켓의 출력 전압은 충전기 뒷면에 위치한 제품 라벨에 명시된 등급을 넘지 않아야 합니다.
- 코드는 발에 밟히거나 걸려 넘어질 수 있는 곳, 물기가 있거나 손상될 위험이 있는 곳은 피해 설치해 주십시오.

무선 호환성

모바일 마이크 Bluetooth® 게이트웨이는 아래의 무선 시스템과 호환됩니다.

표 1.2: 무선 호환성

| 지역 | 모델 시리즈 |
|--------------|--|
| 북미 | XPR5550*, XPR5350*, XPR4580, XPR4550, XPR4380 및 XPR4350 |
| 라틴 아메리카 | DGM8500*, DGM8000*, DGM6100, DGM5500*, DGM5000* 및 DGM4100 |
| 유럽 | DM4601*, DM4600*, DM4401*, DM4400*, DM3601, DM3600 DM3401 및 DM3400 |
| 아시아 태평양 및 중동 | XIR M8600*, XIR M8200, DM4600, DM4400, DM3600 및 DM3400 |

참고: *숫자 디스플레이 컨트롤 헤드 PMLN5677B 및 컬러 디스플레이 컨트롤 헤드 PMLN5678B 이상만 호환됩니다.

소프트웨어 호환성

장거리 무선 솔루션이 Mission Critical Wireless POD 소프트웨어 버전 R01.05.00 이상과 호환됩니다.

2장: 무선 RSM PMMN4095_



PMMN4095 무선 원격 스피커 마이크(WRSM)는 PMMN4097 모바일 마이크 Bluetooth® 게이트웨이와 함께 사용하도록 설계되었습니다.

WRSM 사용 준비

다음 단계에 따라 WRSM을 조립하십시오.

| | |
|-----------|------|
| 스위블 클립 조립 | 2페이지 |
| 배터리 장착 | 2페이지 |
| 배터리 분리 | 3페이지 |
| 배터리 충전 | 3페이지 |
| 언어 선택 | 4페이지 |
| 권장 착용 위치 | 5페이지 |

스위블 클립 조립

배터리 슬롯을 통해 스위블 클립을 삽입하십시오. 아래 그림 2.1에 표시된 대로 클립을 올바른 위치로 돌리십시오.



그림 2.1: 스위블 클립 조립

배터리 장착

WRSM의 전원을 끈 상태에서 배터리를 뒷 케이스에 맞추고 배터리 고정쇠가 맞물릴 때까지 슬롯에 완전히 끼워 넣습니다.

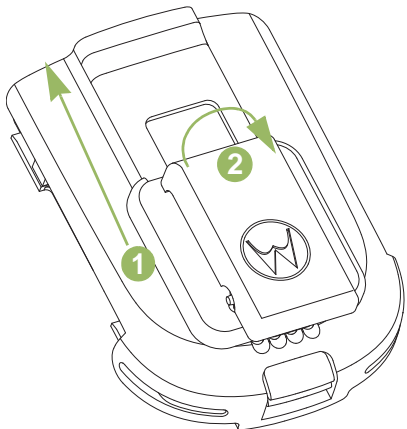

그림 2.2: WRSM에 배터리 장착

배터리 분리

배터리를 분리하려면, 배터리 고정쇠를 들어 올려 배터리를 뒀면 새시에서 완전히 분리될 때까지 뒤쪽으로 당깁니다.



그림 2.3: WRSM에서 배터리 분리

배터리 충전



그림 2.4: 배터리가 장착된 WRSM의 충전 위치

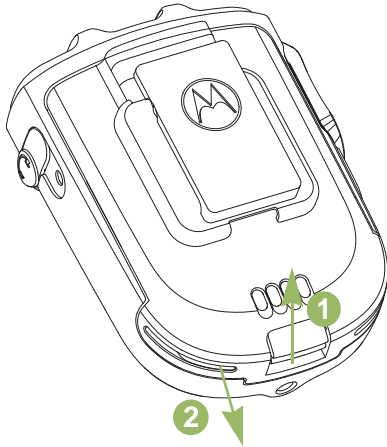

경고

폭발을 방지하려면:

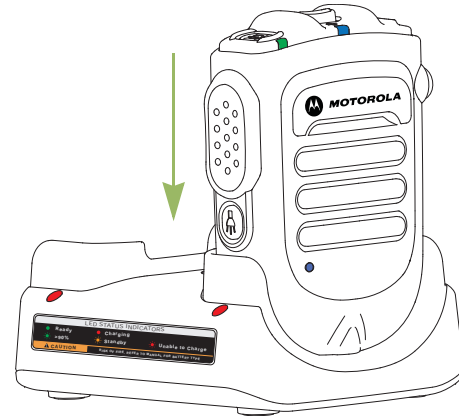
- "유해한 환경" 라벨이 부착되어 있는 구역에서 배터리를 교체하지 **마십시오**.
- 배터리를 소각 폐기하지 **마십시오**.

WRSM과 함께 제공되는 Motorola에서 승인한 배터리는 충전되어 있지 않습니다. 새 배터리를 사용하기 전 최적의 용량과 성능을 위해 완전히 충전하십시오.

참고: WRSM에 배터리가 장착된 상태로 충전하는 경우 완전히 충전하려면 WRSM이 꺼져 있는지 확인하십시오.

배터리 충전기

배터리를 충전하려면 WRSM과 함께 또는 별도로 배터리를 Motorola에서 승인한 충전기에 끼웁니다. 충전기에 배터리를 처음 삽입하면 충전기의 LED가 빨간색으로 변합니다. 충전기의 LED가 녹색이 될 때까지 WRSM을 사용하지 마십시오.

충전기의 LED는 충전 진행 상태를 나타냅니다. 4장 및 5장 또는 충전기에 인쇄되어 있는 라벨을 참조하십시오.

배터리의 슬롯을 충전기의 레일에 맞추어 끼워 넣습니다. 그림 2.4를 참조하십시오.

언어 선택

언어 선택 프롬프트가 들릴 때까지 전원 버튼을 길게 눌러 WRSM의 전원을 켭니다.

원하는 언어로 재설정하려는 경우 다음 절차를 따릅니다.

절차:

- 1 전원 켜짐 LED 표시등이 켜진 후 전원 버튼을 6초간 눌러 언어 선택 기능으로 이동합니다.
- 2 PTT 버튼을 눌러 원하는 언어를 선택합니다. 언어 선택 표시등은 아래의 표 2.1을 참조하십시오.

표 2.1: 언어 선택 표시등

| 상태 | 전원 표시 LED | 음성 프롬프트 |
|-------|-----------|---|
| 언어 선택 | LED 점등됨 | "For English press PTT now(영어를 사용하려면 지금 PTT 누르기)" (메뉴 선택이 나타남) |



그림 2.5: 언어 선택

권장 착용 위치

최적의 성능을 위해서는 아래 그림 2.6에 강조 표시된 것과 같이 WRSM을 착용합니다.

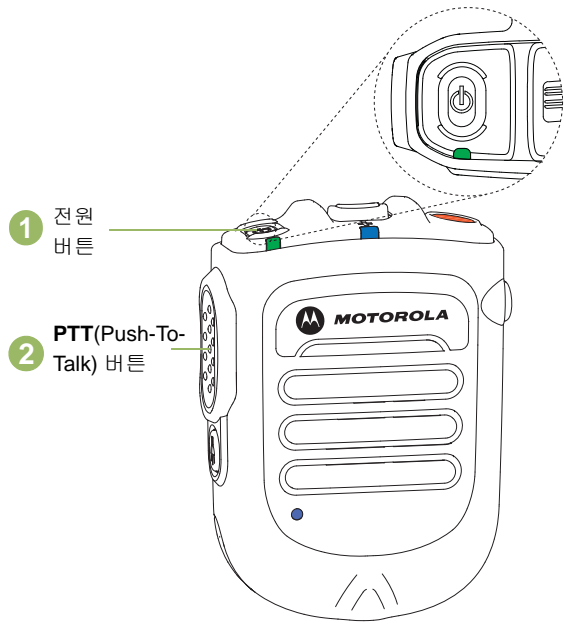

그림 2.6: 권장 착용 위치

참고: WRSM을 신체에 착용한 경우 반드시 Motorola에서 승인한 클립을 사용하십시오. Motorola가 승인하지 않은 액세서리를 사용할 경우 노출 수준이 FCC 업무/통제 환경에 대한 RF 노출 한도를 초과할 수 있기 때문에 승인된 신체 착용 액세서리의 사용은 매우 중요한 사항입니다.

WRSM 표시등 및 컨트롤 확인

잠시 다음 내용을 살펴보세요.

| | |
|-----------------------|------|
| WRSM의 개요 | 6페이지 |
| 전원 표시등 및 배터리 경보 | 7페이지 |
| 상태 표시등 | 7페이지 |

WRSM의 개요







그림 2.7: 무선 원격 스피커 마이크 개요

전원 표시등 및 배터리 경보

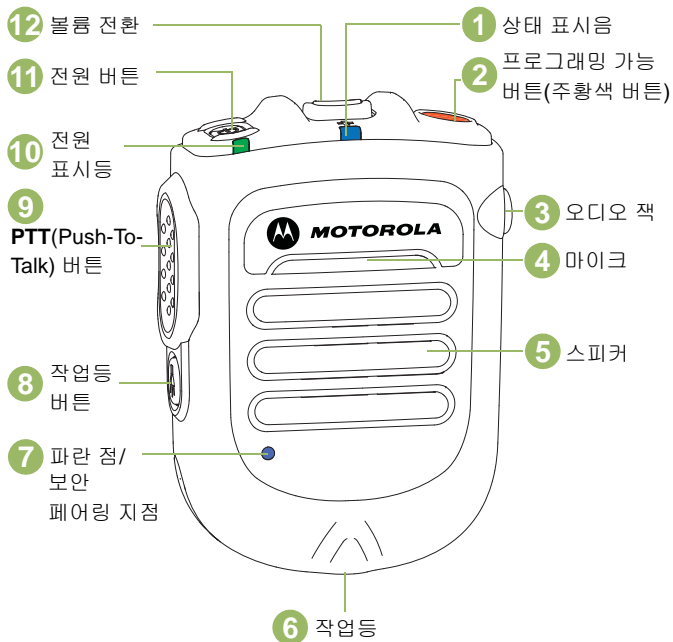
WRSM은 배터리 전력을 사용합니다. WRSM의 비정상적인 작동을 방지하려면 표 2.2에 설명된 배터리 부족 경고에 유의해야 합니다.

표 2.2: 전원 표시등 및 배터리 경보

| 상태 | 전원 표시 LED | 신호음 표시 | 남은 배터리 수명 |
|---------------|--|---------------------|--------------------------|
| 정상 배터리 |  녹색 | 신호음 없음 | 11시간 (완전 충전) - 30분 |
| 배터리 잔량 부족 |  황색 | 2분마다 배터리 부족 신호음 울림 | 30분 미만 |
| 배터리 잔량이 매우 부족 |  빨간색 | 30초마다 배터리 부족 신호음 울림 | 10분 미만 |

상태 표시등

표 2.3: 상태 표시등

| 상태 | 상태 표시등 LED |
|---------------------------------------|--|
| 오디오 사용 불가, 페어링되지 않은 장치 |  끄기 |
| 오디오 사용 가능, 양호한 신호 |  파란색 점멸 |
| 오디오 사용 가능, 불량한 신호/범위의 가장자리 |  황색 점멸 |
| 오디오 사용 가능, 음소거 |  빨간색 점멸 |
| 오디오 사용 불가, 연결 끊어짐/다시 연결 중 |  파란색으로 켜져 있음 |
| 오디오 사용 불가, 연결 끊어짐/다시 연결 중 및 음소거 |  빨간색으로 켜져 있음 |

일반 WRSM 작동

WRSM의 구성 방식을 이해했다면 이제 WRSM을 사용할 수 있습니다. 이 사용 설명서를 이용하여 기본 기능과 친숙해지도록 하십시오.

| | |
|------------------------------|-------|
| WRSM 전원 켜기/끄기 | 8페이지 |
| 볼륨 제어 | 9페이지 |
| WRSM 페어링 | 9페이지 |
| 송신음 | 10페이지 |
| 후속 연결 | 10페이지 |
| 신호 불량/통화권 이탈 경고 표시 | 11페이지 |
| 프로그래밍 가능 버튼(주황색 버튼). | 11페이지 |
| 작업등 버튼 | 12페이지 |
| 여두운 모드 | 12페이지 |
| 보조 수신기 오디오 액세스리 | 13페이지 |
| 오류 감지 표시 및 처리. | 13페이지 |
| 문제 해결 | 13페이지 |
| 평웨어 업그레이드 | 14페이지 |
| Anatel 라벨 | 14페이지 |

WRSM 전원 켜기/끄기

WRSM의 전원을 켜려면 "Motorola Solutions" 프롬프트가 들릴 때까지 전원 버튼을 길게 누릅니다. 전원을 끄려면 WRSM이 꺼질 때까지 전원 버튼을 누릅니다.







그림 2.8: WRSM 전원 켜기

표 2.4: 전원 켜짐/꺼짐 LED 및 신호 표시음

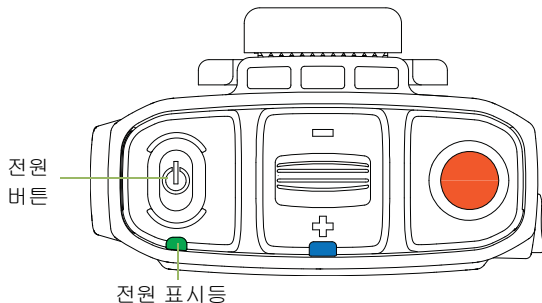
| 전원 | 전원 표시 LED | 신호음 표시 | 음성 프롬프트 |
|----|-------------------|----------------------|---------------------------------------|
| 켜기 | LED가 3번 깜박거림 | "Motorola Solutions" | "Motorola Solutions, Power On(전원 켜기)" |
| 끄기 | LED가 3번 점멸한 다음 꺼짐 | 끄기 신호음 | "Power Off(전원 끄기)" |

볼륨 제어

볼륨을 높이려면, 볼륨 레버를  쪽으로 밀니다. 볼륨을 낮추려면 레버를  쪽으로 밀니다.

음소거를 하려면, 레버를  쪽으로 2초간 밀니다. 음소거를 해제하려면, 레버를  쪽으로 밀거나 PTT 버튼을 누릅니다. 볼륨이 이전 수준으로 돌아갑니다.



그림 2.9: 볼륨 제어

상태 표시음 LED의 색상은 표 2.3에 따라 달라집니다.

WRSM 페어링

절차:

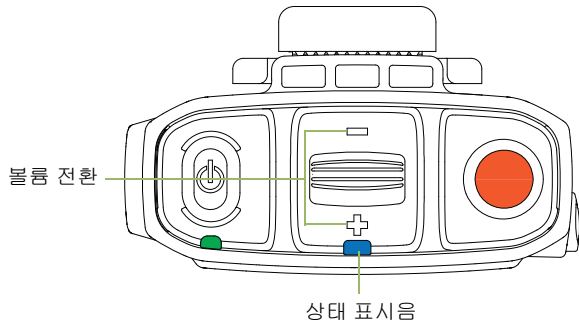
- 1 무전기와 WRSM 모두 전원이 켜져 있는지 확인합니다.
- 2 WRSM의 파란 점(보안 페어링 지점)을 모바일 마이크 게이트웨이의 파란 점(보안 페어링 지점)과 약 2.5cm(1인치) 내에 놓습니다. 그림 2.10을 참조하십시오.
- 3 페어링 중, 상태 표시 LED가 페어링 상태에 따라 깜박거립니다. 페어링 표시등에 대해서는 표 2.5를 참조하십시오.

표 2.5: 페어링 LED, 신호음 표시 및 음성 프롬프트

| 상태 | 상태 표시음 LED | 신호음 표시 | 음성 프롬프트 |
|-------------------|------------|-------------------|--|
| 페어링되지 않음 | 끄기 | 페어링 준비 신호음 주기: 2분 | "Touch blue dots together to connect(파란 점을 함께 터치하여 연결)" 주기: 2분 |
| 페어링됨 | LED 점등됨 | 페어링 성공 신호음 | "Connecting (연결 중)" |
| 호스트와 연결된 무선 링크 | LED 깜박임 | 연결됨 신호음 | "Connected (연결됨)" |
| 호스트와 연결 해제된 무선 링크 | LED 점등됨 | 연결 끊어짐 신호음 주기: 2분 | "Disconnected (연결 끊어짐)**" |

참고: * WRSM에 "Disconnected(연결 끊어짐)" 메시지 후 2분마다 연결 끊김 신호음을 들리게 됩니다.



그림 2.10: WRSM 페어링

WRSM이 모바일 마이크 게이트웨이와 페어링된 다음 현재 다른 모바일 마이크 게이트웨이와 페어링되어야 하는 경우 WRSM의 이전 페어링을 제거할 필요가 없습니다. 새 모바일 마이크 게이트웨이와 페어링되면 이전 페어링은 자동으로 제거됩니다.

송신음

절차:

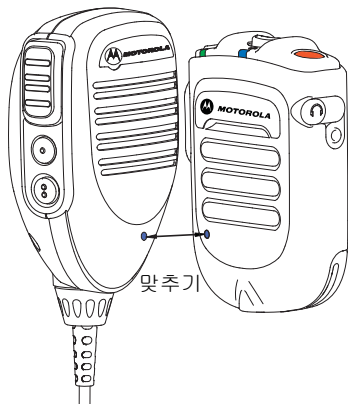
- 1 모바일 마이크 게이트웨이의 PTT 버튼을 눌러 페어링을 해제하면 오디오가 모바일 무전기로 다시 연결됩니다.
- 2 또는 WRSM의 파란 점(보안 페어링 지점)을 모바일 마이크 게이트웨이의 파란 점(보안 페어링 지점)과 약 2.5cm(1인치) 내에 놓습니다. 오디오가 모바일 무전기/모바일 마이크 게이트웨이로 다시 연결됩니다. WRSM의 상태 표시음 LED가 켜지지 않습니다.

후속 연결

동일한 호스트:

무선 연결이 끊어질 경우, 호스트와 WRSM이 통신 범위 내에 있을 때 자동으로 다시 연결됩니다.



그림 2.11: 통신 범위

새 호스트:

새 연결은 9페이지의 "WRSM 페어링"의 단계를 따릅니다.

신호 불량/통화권 이탈 경고 표시

WRSM가 Bluetooth 수신 불량 영역에서 무선 링크를 잃기 직전 상태가 되면 신호 불량/통화권 이탈 경고 표시가 나타납니다.

이 경고 표시는 사용자가 수신 가능 영역으로 이동하거나 신호 품질이 개선되면 꺼집니다.

신호 불량/통화권 이탈 표시는 아래의 표 2.6을 참조하십시오.

표 2.6: 신호 불량/통화권 이탈 경고 표시등

| 상태 | 상태 표시등 LED | 신호음 표시 |
|------------------|---------------------|-------------|
| 신호 불량/ 통화권 이탈 | 황색 LED 발광 시간: 2초 | "불량 충돌" 신호음 |

PTT(Push-To-Talk) 버튼

PTT 버튼을 누른 상태에서 말합니다. 상대방의 말을 들으려면 PTT 버튼을 놓습니다. PTT 버튼을 누르면 마이크가 활성화됩니다.



그림 2.12: PTT(Push-To-Talk) 버튼 누르기

프로그래밍 가능 버튼(주황색 버튼)

이 프로그래밍 가능 버튼은 모바일 마이크 게이트웨이 2점 버튼에 매핑됩니다. WRSM의 프로그래밍 가능 버튼을 누르면 2점 버튼에 설정된 이벤트가 트리거됩니다. 2점 버튼은 무전기의 고객 프로그래밍 소프트웨어(CPS)를 통해 프로그래밍 가능합니다. 무전기 사용 설명서에는 이 버튼을 통해 사용할 수 있는 프로그래밍 가능한 기능에 대한 전체 설명이 포함되어 있습니다.

작업등 버튼

작업등 버튼을 1초간 눌러 작업등을 켜거나 끕니다.

배터리 잔량이 부족/매우 부족하면 작업등이 30초간 깜박거린 후 자동으로 꺼집니다.

참고: WRSM이 어두운 모드에 있으면 작업등이 비활성화됩니다.

어두운 모드

어두운 모드를 사용하여 WRSM의 LED를 끌 수 있습니다.

중요: WRSM가 어두운 모드 및 음소거 상태에 있는 경우 모든 표시등이 꺼집니다.

어두운 모드 기능을 활성화하려면 아래 단계를 따릅니다.

절차:

- 1 어두운 모드 켜질 때까지 작업등 버튼을 길게 누릅니다. 어두운 모드 시작/종료 시 작업등이 1초간 깜박거립니다.
- 2 어두운 모드 표시등은 아래 표 2.7을 참조하십시오.

참고: 어두운 모드 기능을 비활성화하려면 작업등 버튼을 3초간 누릅니다.

표 2.7: 어두운 모드 표시등

| 표시 | 전원 표시등, 오디오 표시 및 작업등 LED | 신호음 표시 | 음성 프롬프트 |
|-----------|--------------------------|--------------|---|
| 어두운 모드 켜기 | LED가 1초간 켜진 다음 꺼짐 | "어두운 모드" 신호음 | "Lights OFF, Press and hold Tasklight Button to switch lights ON(조명 끄기, 작업등 버튼을 길게 눌러 조명 켜기)" |
| 어두운 모드 끄기 | LED가 1초간 켜짐 | "어두운 모드" 신호음 | "Lights ON(조명 켜기)" |

참고: 3개의 LED(전원 표시등, 상태 표시음 및 작업등)은 어두운 모드가 켜지거나 꺼지면 1초간 깜박거린 다음, 동시에 꺼집니다.

보조 수신기 오디오 액세서리

보조 액세서리가 오디오 잭에 연결되어 있는 경우 오디오가 보조 액세서리를 통해 전달됩니다.

보조 수신기 오디오 액세서리 장착

먼지 커버를 들어 올려 90° 돌립니다. 먼지 커버를 하우스 슬롯에 꽂습니다. 3.5mm 오디오 잭에 보조 수신기 오디오 액세서리를 삽입합니다.



그림 2.13: 보조 수신기 오디오 액세서리 장착

액세서리(별매품)

표 2.8: 액세서리(별매품)

| 부품 번호 | 설명 |
|----------|-----------------------------|
| RLN4941_ | 코일 코드 이어폰 및 3.5mm RT 앵글 플러그 |
| RLN4885_ | 원격 스피커 마이크용 수신기 이어버드 |

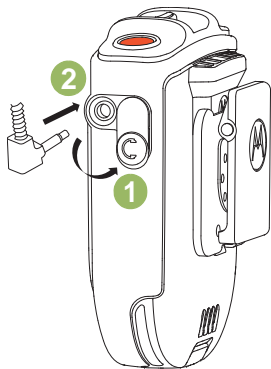
참고: 일부 부품 번호에는 AA, MD 또는 AZ와 같은 지역 접두사가 있을 수 있습니다.

오류 감지 표시 및 처리

빨간색과 녹색으로 교대로 깜박거리며 제품 오류가 표시되고 감지된 오류 알림음(신호음/음성 프롬프트)이 들립니다. 몇 초 후 WRSM이 복구됩니다.

문제 해결

무선 연결을 다시 설정할 수 없거나 WRSM이 제대로 작동하지 않는 경우:

절차:

- 1 WRSM과 양방향 무전기를 껐다가 다시 켭니다.
- 2 연결 과정을 반복하려면 9페이지의 "WRSM 페어링"을 참조하십시오.

펌웨어 업그레이드

이 WRSM에 대한 펌웨어 업그레이드가 가능하며, 대리점에서만 업그레이드할 수 있습니다. 최신 펌웨어 업그레이드에 대한 자세한 내용은 대리점에 문의하십시오.

참고: 이 micro USB 포트는 펌웨어 업그레이드 전용이므로 이 포트를 이용해서 WRSM을 충전하지 마십시오.



그림 2.14: micro USB 포트 위치

Anatel 라벨

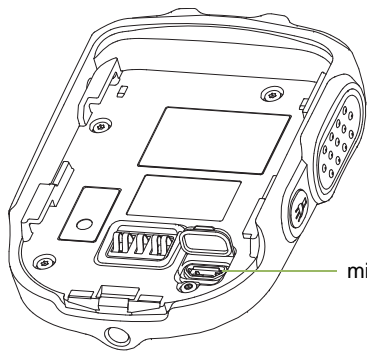

이 장비는 보조 장치로 작동하므로 유사한 장비에 의해 발생하는 경우에도 유해한 전자파 간섭으로부터 보호되지 않으며, 주 장치로써 시스템 작동에 유해한 전자파 간섭을 일으키지 않습니다.

3장: 모바일 마이크 Bluetooth® 게이트웨이 PMMN4097_



PMMN4097 모바일 마이크 Bluetooth 게이트웨이는 PMMN4095 무선 원격 스피커 마이크와 함께 사용하도록 설계되었습니다.

모바일 마이크 게이트웨이 사용 준비

다음 단계에 따라 모바일 마이크 게이트웨이를 조립합니다.

| | |
|-------------------------------------|-------|
| 모바일 무전기에 모바일 마이크 게이트웨이 설치 | 16페이지 |
| 걸이 클립 장착 | 16페이지 |
| 최종 연결 | 16페이지 |

모바일 무전기에 모바일 마이크 게이트웨이 설치

모바일 마이크 게이트웨이에 대한 설치 위치를 선택합니다. 모바일 마이크 게이트웨이의 위치는 사용자가 편리하게 도달할 수 있는 범위 내에 있으면서 차량 작동을 방해하지 않도록 합니다. 또한 다른 차량 액세서리의 작동을 고려합니다. 모바일 무전기의 후크 스위치에 할당된 기능은 장거리 무선 솔루션을 통해 지원되지 않습니다. 따라서 후크 스위치 기능은 모바일 무전기에서 비활성화로 설정해야 합니다.

걸이 클립 장착

설치 위치가 결정되면 다음 단계를 수행하십시오.

절차:

- 1 선택한 장착 표면이 장착 하드웨어와 모바일 마이크 게이트웨이를 지탱할 정도로 충분히 강력한지 확인합니다.
- 2 걸이 클립의 베이스를 템플릿으로 사용하여 센터 펀치에 오도록 조정하고 2 ~ 3밀리미터(0.125인치) 직경의 구멍을 뚫습니다. 구멍을 뚫을 때 전선 또는 다른 차량 부품이 손상되지 않도록 유의합니다.
- 3 제공된 2개의 자동 태핑 나사를 사용하여 걸이 클립을 장착하고 고정합니다.



그림 3.1: 장착 브래킷 설치

최종 연결

걸이 클립이 설치되고 고정되면 아래 단계를 따릅니다.

절차:

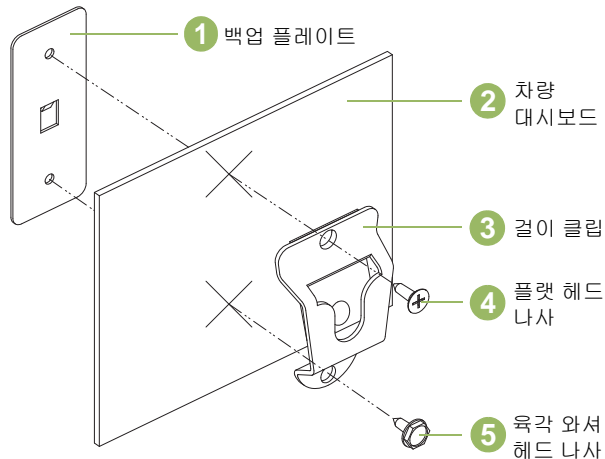
- 1 모바일 마이크 게이트웨이를 걸이 클립에 끼웁니다.
- 2 모바일 마이크 게이트웨이의 코일 코드 플러그를 무전기 앞쪽에 있는 모바일 마이크 게이트웨이 커넥터에 연결합니다. 커넥터 핀을 조정하는 다음, 바깥쪽 고리를 시계 방향으로 돌려 제자리에 고정합니다.

모바일 마이크 게이트웨이 컨트롤 확인

잠시 다음 내용을 살펴보세요.

| | |
|------------------|-------|
| 모바일 마이크 게이트웨이 개요 | 17페이지 |
| 프로그래밍 가능 버튼 구성 | 18페이지 |

모바일 마이크 게이트웨이 개요



그림 3.2: 모바일 마이크 게이트웨이 개요

프로그래밍 가능 버튼 구성

모바일 마이크 게이트웨이의 1점 버튼과 2점 버튼은 무전기의 고객 프로그래밍 소프트웨어(CPS)를 통해 프로그래밍 가능합니다. 무전기 사용 설명서에는 이 버튼을 통해 사용할 수 있는 프로그래밍 가능한 기능에 대한 전체 설명이 포함되어 있습니다. 프로그래밍 가능 버튼 지원에 대한 자세한 내용은 대리점에 문의하십시오.

참고: WRSM의 프로그래밍 가능 버튼(주황색 버튼)이 모바일 마이크 게이트웨이의 2점 버튼으로서 작동하도록 매핑됩니다.

일반 모바일 마이크 게이트웨이 작동

모바일 마이크 게이트웨이 구성 방법을 이해했으면 이제 모바일 마이크 게이트웨이를 사용할 수 있습니다. 이 사용 설명서를 이용하여 기본 기능과 친숙해지도록 하십시오.

- 모바일 마이크 게이트웨이와 WRSM 페어링 19페이지
- 무선 PTT와 모바일 마이크 게이트웨이 페어링 19페이지
- 오디오를 전송 또는 새 무선 장치로 교체 20페이지
- 무선 링크 끊김 20페이지
- 무선 링크 복원 21페이지
- 모바일 마이크 게이트웨이 작동 21페이지
- 모바일 무전기에서 모바일 마이크 게이트웨이 연결 해제 22페이지
- 코일 코드 교체 22페이지
- Anatel 라벨 22페이지

모바일 마이크 게이트웨이와 WRSM 페어링

절차:

- 1 모바일 마이크 게이트웨이와 WRSM 모두 전원이 켜졌는지 확인합니다.
 - 2 모바일 마이크 게이트웨이의 파란 점(보안 페어링 지점)을 WRSM의 파란 점(보안 페어링 지점)과 약 2.5cm(1인치) 내에 놓습니다. 모바일 마이크 게이트웨이는 최대 하나의 무선 오디오 장치 및 하나의 무선 PTT 장치와 페어링할 수 있습니다.
 - 3 각 전원이 켜지면 모바일 마이크 게이트웨이를 다시 페어링(다시 연결)해야 합니다.
- 참고:** 모바일 마이크 게이트웨이를 무선 PTT와 같은 다른 무선 장치와 페어링하려면 이 장치는 페어링 모드에 있어야 합니다.



그림 3.3: 모바일 마이크 게이트웨이와 WRSM 페어링

중요: WRSM이 모바일 마이크 게이트웨이와 페어링되면 모바일 무선기에 오디오가 들리지 않습니다. 시스템은 모바일 무선기와 WRSM에서 동시에 오디오가 수신되도록 설계되지 않았습니다. WRSM을 사용하면서 모바일 마이크 게이트웨이의 PTT 버튼을 누르면 WRSM과 연결이 끊어지고 오디오가 모바일 무선기와 연결됩니다.

무선 PTT와 모바일 마이크 게이트웨이 페어링

절차:

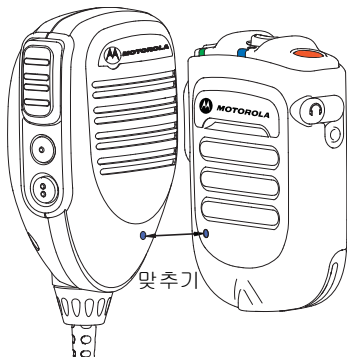
- 1 모바일 마이크 게이트웨이와 무선 PTT 모두 전원이 켜져 있고 페어링 모드에 있는지 확인합니다.
- 2 모바일 마이크 게이트웨이의 파란 점(보안 페어링 지점)을 무선 PTT의 파란 점(보안 페어링 지점)과 약 5cm(2인치) 내에 놓습니다.
- 3 모바일 마이크 게이트웨이와 무선 PTT의 연결 범위는 10m 이내입니다. 무선 PTT의 연결 범위는 WRSM보다 짧다는 점에 유의해야 합니다.

중요: 무선 PTT가 오디오 장치보다 먼저 모바일 마이크 게이트웨이와 페어링된 경우 이 페어링은 저장되지만 무선 PTT는 연결 해제됩니다. 무선 PTT는 오디오 장치가 연결된 경우에만 다시 연결됩니다.



그림 3.4: 무선 PTT와 모바일 마이크 게이트웨이 페어링

참고: 무선 PTT의 전원이 부족하면 WRSM이 배터리 부족 신호음을 냅니다.

오디오를 전송 또는 새 무선 장치로 교체

절차:

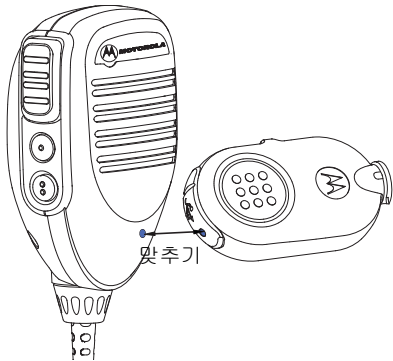
- 1 모바일 마이크 게이트웨이의 PTT 버튼을 눌러 페어링을 해제하면 오디오가 모바일 무전기기로 다시 연결됩니다.
- 2 또는 WRSM의 파란 점(보안 페어링 지점)을 모바일 마이크 게이트웨이의 파란 점(보안 페어링 지점)과 약 2.5cm(1인치) 내에 놓습니다. 오디오가 모바일 무전기/모바일 마이크 게이트웨이로 다시 연결됩니다. WRSM의 상태 표시용 LED가 켜지지 않습니다.

새 무선 장치와 페어링하는 경우:

새 페어링은 19페이지의 "모바일 마이크 게이트웨이와 WRSM 페어링"의 절차를 따릅니다.

참고: 모바일 마이크 게이트웨이를 WRSM과 페어링한 다음 다른 장치와 페어링해야 하는 경우 이전 페어링을 제거할 필요는 없습니다. 새 장치와 페어링되면 이전 페어링은 자동으로 제거됩니다.

무선 링크 끊김

전자파 간섭이 발생한 경우 또는 모바일 마이크 게이트웨이가 신호 불량/통화권 이탈 범위를 벗어난 경우 WRSM과 모바일 마이크 게이트웨이 사이의 연결이 끊어질 수 있습니다.

WRSM과 모바일 마이크 게이트웨이 사이의 링크가 끊기는 경우 수신된 오디오는 무전기 스피커로 자동 전달됩니다.

무선 링크 복원

참고: 무선 장치가 범위 내에 들어오거나 간섭이 줄어들면 WRSM과 모바일 마이크 게이트웨이 사이의 링크가 복원됩니다.

모바일 마이크 게이트웨이 작동

발신

모바일 마이크 게이트웨이를 사용하여 발신하려면 아래 단계를 따릅니다.

절차:

- 1 모바일 마이크 게이트웨이를 입에서 약 5센티미터(2인치) 정도 멀리 떨어뜨리십시오.
- 2 PTT 버튼을 누릅니다.
- 3 모바일 마이크 게이트웨이 정면의 상단 중앙에 있는 그릴 입구에 대고 직접 말합니다.
- 4 상대방의 말을 들으려면 PTT 버튼을 놓습니다.
- 5 모바일 마이크 게이트웨이가 사용 중인 경우 WRSM에는 오디오가 전송되지 않습니다.

참고: 파란색 페어링 점의 정렬을 통해 WRSM이 모바일 마이크 게이트웨이에 다시 연결될 때까지 오디오는 모바일 마이크 게이트웨이를 통해 계속 전송됩니다.



그림 3.5: 모바일 마이크 게이트웨이 사용

모바일 무선기에서 모바일 마이크 게이트웨이 연결 해제

모바일 무선기에서 모바일 마이크 게이트웨이를 연결 해제하려면, 아래 단계를 따릅니다.

절차:

- 1 모바일 마이크 게이트웨이의 잠금 고리를 시계 반대 방향으로 45도 돌립니다.
- 2 액세서리 인터페이스 커넥터에서 케이블을 당겨 분리합니다.

코일 코드 교체

PMMN4097 코일 코드를 분리하려면 아래 단계를 따릅니다.

절차:

- 1 모바일 마이크 게이트웨이의 베이스에 있는 잠금 고리를 멈출 때까지 시계 반대 방향으로 돌립니다.
- 2 코드를 당겨 모바일 마이크 게이트웨이의 베이스에서 빼냅니다.
- 3 분리 절차의 반대 순서로 코일 코드를 장착합니다.

Anatel 라벨

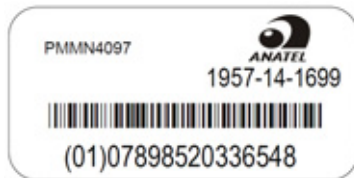

이 장비는 보조 장치로 작동하므로 유사한 장비에 의해 발생하는 경우에도 유해한 전자파 간섭으로부터 보호되지 않으며, 주 장치로써 시스템 작동에 유해한 전자파 간섭을 일으키지 않습니다.

4장: 듀얼 장치 충전기 PMLN6714_



듀얼 장치 충전기는 Motorola에서 승인한 리튬 이온 충전식 배터리 (표 4.1에 나열)용으로 제작되었습니다. 두 포켓은 무선 원격 스피커 마이크(WRSM)의 배터리를 장착한 상태 또는 분리한 상태로 충전하는데 사용할 수 있습니다.

점등된 LED는 첫 번째 및 두 번째 포켓의 충전 상태를 나타냅니다.

DUC 사용 준비

잠시 다음 내용을 살펴보십시오.

| | |
|-----------------------------------|-------|
| 작동 지침 | 24페이지 |
| Motorola 인증 배터리 | 24페이지 |
| Motorola 인증 전원/전원 공급 장치 | 24페이지 |
| DUC 개요 | 25페이지 |
| 작동 지침 | 26페이지 |
| LED 표시등 | 27페이지 |
| 문제 해결 | 28페이지 |

작동 지침

- WRSM의 배터리를 장착한 상태 또는 분리한 상태로 포켓에 삽입하기 전 먼저 듀얼 장치 충전기의 전원을 켜십시오.
- 듀얼 장치 충전기는 두 포켓을 동시에 충전하도록 설계되었습니다.

Motorola 인증 배터리

표 4.1에 나열된 배터리는 듀얼 장치 충전기용으로 승인되었습니다.

표 4.1: Motorola 인증 배터리

| 키트 (부품) 번호 | 플랫폼 / 설명 |
|--------------|-------------------------|
| PMNN4461_ | 표준 리튬 이온 배터리 1750M1880T |

참고: 듀얼 장치 충전기는 알카라인 배터리 트레이를 수용할 수 있도록 설계되지 않았습니다.

Motorola 인증 전원/전원 공급 장치

표 4.2에 나열된 전원/전원 공급 장치는 듀얼 장치 충전기용으로 승인되었습니다.

표 4.2: Motorola 인증 전원 공급 장치

| 전원 공급 장치 키트 번호 | 설명 |
|-------------------|---|
| 25012022001* | 전원 공급 장치, 충전기 스위치 모드, 110 - 240V 미국/북미/일본/대만 |
| 25012022002 | 전원 공급 장치, 충전기 스위치 모드, 110 - 240V 유럽 |
| 25012022003 | 전원 공급 장치, 충전기 스위치 모드, 110 - 240V 영국 |
| 25012022004 | 전원 공급 장치, 충전기 스위치 모드, 110 - 240V 중국 |
| 25012022006 | 전원 공급 장치, 충전기 스위치 모드, 110 - 240V 호주/뉴질랜드 |
| 25012022007 | 전원 공급 장치, 충전기 스위치 모드, 110 - 240V 브라질 |
| 25012022008 | 전원 공급 장치, 충전기 스위치 모드, 110 - 240V 아르헨티나 |
| 25012022009 | 전원 공급 장치, 충전기 스위치 모드, 110 - 240V 한국 |

* 전원 공급 장치와 함께 제공된 경우 UL 승인 충전기만 (북미 지역에만 해당)

DUC 개요



그림 4.1: 듀얼 장치 충전기(앞 모습)



그림 4.2: 듀얼 장치 충전기(옆 모습)

작동 지침

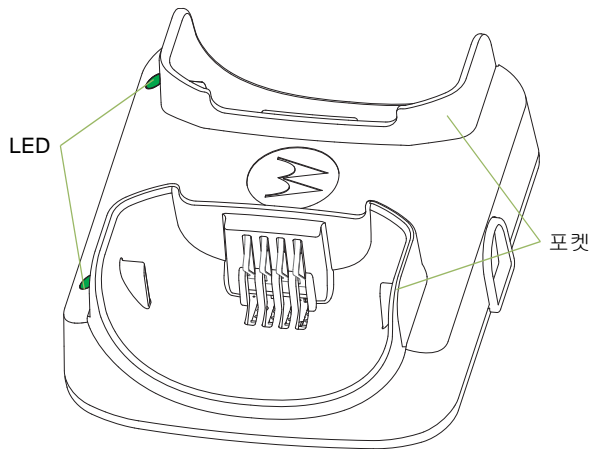
듀얼 장치 충전기는 표 4.1 및 표 4.2에 나열된 공인 **Motorola** 배터리와 전원 공급 장치용으로 제작되었습니다. 허가되지 않은 제품을 사용하는 경우 정상적으로 작동하지 않을 수 있으며 장치가 손상될 수 있습니다.

배터리 충전기는 **WRSM**의 배터리를 장착한 상태 또는 분리한 상태로 두 포켓에 수용할 수 있습니다. 배터리를 충전하려면 다음 절차를 따르십시오.

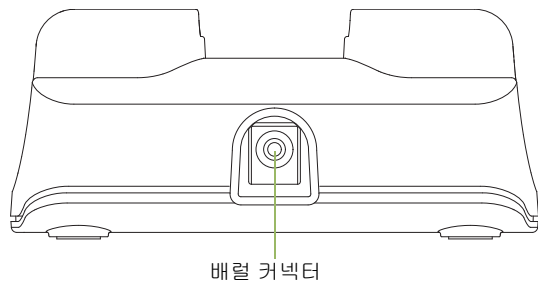
- 1 전원 공급 장치 코드를 충전기 뒷면의 배럴 커넥터에 꽂습니다.
- 2 적절한 AC 콘센트에 전원 공급 장치를 꽂습니다. 충전기 LED는 녹색으로 한 번 켜져 전원이 성공적으로 켜졌음을 표시합니다.
- 3 다음과 같이 충전기 포켓에 배터리가 장착된 **WRSM**을 삽입합니다.
 - a 배터리 양쪽에 있는 홈을 충전기 양쪽에 있는 돌출된 레일에 맞춥니다.
 - b 충전기에 배터리를 장착한 **WRSM**을 밀어 넣고 충전기와 배터리 접촉부가 안전하게 접촉하도록 합니다.
- 4 배터리를 장착한 **WRSM**이 포켓에 제대로 안착되면 충전기 LED가 표 4.3에 따라 점등됩니다.
- 5 다음과 같이 충전기의 포켓에 배터리를 삽입합니다.
 - a 배터리 양쪽에 있는 슬롯을 충전기 양쪽에 있는 돌출된 레일에 맞춥니다.
 - b 충전기에 배터리를 밀어 넣고 충전기와 배터리 접촉부가 안전하게 접촉하도록 합니다.

6 배터리가 포켓에 제대로 안착되면 충전기 LED가 표 4.3에 따라 점등됩니다.

참고: 하룻밤 동안 새 배터리를 완전히 충전합니다. 충전 시간을 최소화하려면 **WRSM**의 전원을 끄는 것이 좋습니다. 듀얼 장치 충전기는 알카라인 배터리 트레이를 수용할 수 있도록 설계되지 않았습니다.



그림 4.3: 듀얼 장치 충전기에 있는 **WRSM**의 충전 위치

LED 표시등

문제 해결 시 LED 색상을 항상 관찰합니다.

표 4.3: 충전기 상태

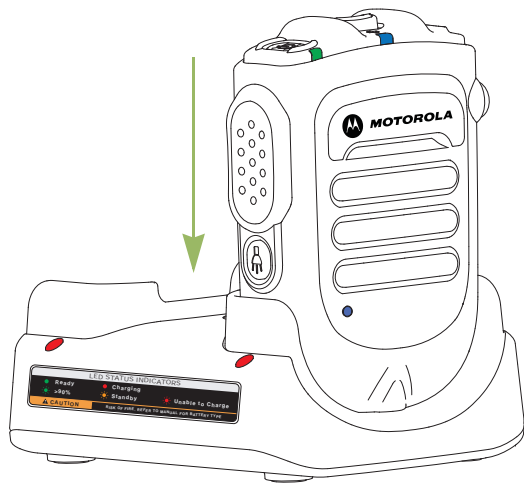





| LED 표시 | 충전기 상태 |
|--|------------------------|
|  녹색으로 켜짐 | 최소 95% 충전됨 |
|  빨간색으로 켜짐 | 급속 충전 |
|  녹색 LED가 한 번 깜박임 | 성공적으로 충전되었으며 사용할 준비가 됨 |
|  녹색 LED가 느리게 깜박임 | 최소 90% 이상 충전됨 |

표 4.3: 충전기 상태 (계속)

| | |
|--|---|
|  황색 LED가 느리게 깜박임 | 전압 복구 중인 배터리 또는 배터리 온도가 너무 높거나 낮음 - 충전 대기 배터리 온도가 작동 온도 이내인 경우 연결 결함이 있을 수 있습니다. - 배터리를 충전하지 마십시오. |
|  빨간색으로 빠르게 깜박임 | 배터리 전압 복구 타임아웃 또는 충전 전류 제어 손실 또는 과도한 전원 공급 장치 전압 또는 연결 오류 발생 - 배터리를 충전하지 마십시오. |
|  끄기 | 전원이 켜진 충전기에 배터리를 삽입하는 경우 배터리와 충전기의 접촉 불량에 발생할 수 있습니다. |

문제 해결

빨간색으로 빠르게 깜박이는 경우:

- 1 WRSM용으로 사용할 배터리가 표 4.1에 나열되어 있는지, 양호한 상태인지 확인합니다.
- 2 WRSM용으로 사용할 전원 공급 장치가 표 4.2에 나열되어 있는지, 양호한 상태인지 확인합니다.
- 3 배터리를 분리하고 듀얼 장치 충전기를 다시 시작합니다.
- 4 증상이 계속되는 경우 확인을 위해 가장 가까운 서비스 센터에 듀얼 장치 충전기를 보내십시오.

LED 표시가 나타나지 않는 경우:

- 1 배터리가 WRSM에 장착되었는지 또는 포켓에 제대로 삽입되었는지 확인합니다.
- 2 전원 공급 장치가 적절한 AC 콘센트에 꽂혀 있고 전원 공급 장치의 LED가 켜져 있는지 확인합니다.
- 3 전원 공급 장치 케이블이 충전기 소켓에 단단히 꽂혀 있는지 확인하십시오.
- 4 WRSM용으로 사용할 배터리가 표 4.1에 나열되어 있는지 확인합니다.
- 5 증상이 계속되는 경우 확인을 위해 가장 가까운 서비스 센터에 듀얼 장치 충전기를 보내십시오.

5장: 차량 충전기 PMLN6716_



차량 충전기는 Motorola에서 공식 승인한 리튬 이온 배터리(표 5.1에 나열)용으로 제작되었습니다. 포켓은 배터리와 함께 또는 별도로 무선 원격 스피커 마이크(WRSM)를 충전하는 데 사용할 수 있습니다. 점등된 LED는 충전 상태를 나타냅니다.

차량 충전기 사용 준비

잠시 다음 내용을 살펴보십시오.

| | |
|-----------------|-------|
| 작동 지침 | 30페이지 |
| 작동 사양 | 30페이지 |
| Motorola 인증 배터리 | 30페이지 |
| 차량 충전기 개요 | 31페이지 |
| 설치 | 32페이지 |
| 작동 지침 | 33페이지 |
| LED 표시등 | 38페이지 |
| 문제 해결 | 39페이지 |

작동 지침

- WRSM의 배터리를 장착한 상태 또는 분리한 상태로 포켓에 삽입하기 전 먼저 CLA에 연결하도록 하십시오.
- 차량 충전기는 휴대가 가능하도록 설계되었습니다.
- WRSM은 충전이 진행되는 경우에도 작동하도록 설계되었습니다.

작동 사양

차량 충전기

입력 전압 범위: 10.8Vdc~33.0Vdc

배터리 충전 인터페이스

최대 출력 전압: 4.20vdc

Motorola 인증 배터리

표 5.1에 나열된 배터리는 차량 충전기용으로 승인되었습니다.

표 5.1: Motorola 인증 배터리

| 키트(부품) 번호 | 플랫폼/설명 |
|-----------|-------------------------|
| PMNN4461_ | 표준 리튬 이온 배터리 1750M1880T |

차량 충전기 개요



그림 5.1: 차량 충전기 개요

설치

장착 브래킷 설치(HLN9073_)

아래 그림 5.2를 참조하여 제공된 판금 나사 2개와 백업 플레이트로 차량에 걸이 클립(1)을 장착합니다. 대시보드 뒤에 백업 플레이트(4)를 배치합니다. 플랫폼 헤드 나사(2)는 위쪽 부착 구멍에, 육각 와셔 나사(3)는 아래쪽 장착 구멍에 사용합니다. 백업 플레이트에 있는 구멍에 장착 나사를 고정합니다.

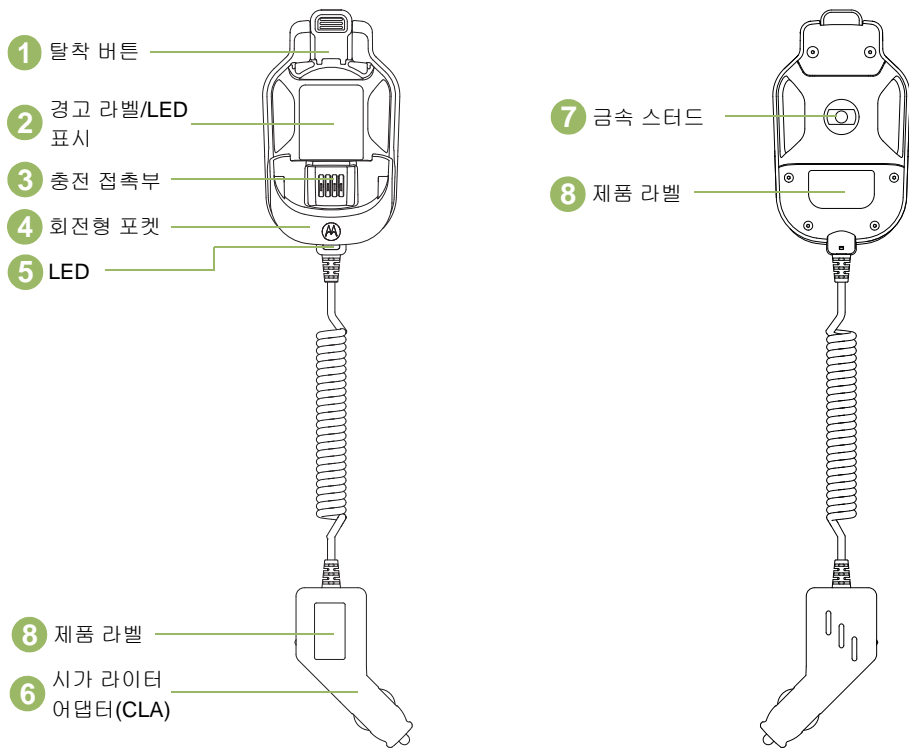

그림 5.2: 장착 브래킷 설치

표 5.2: 장착 브래킷 설명

| 항목 | Motorola 부품 번호 | 설명 |
|----|----------------|-------------|
| 1 | 0180757T98 | 걸이 클립 |
| 2 | 0312002C01 | 플랫폼 헤드 나사 |
| 3 | 0312002A01 | 육각 와셔 헤드 나사 |
| 4 | 0780257N01 | 백업 플레이트 |

작동 지침

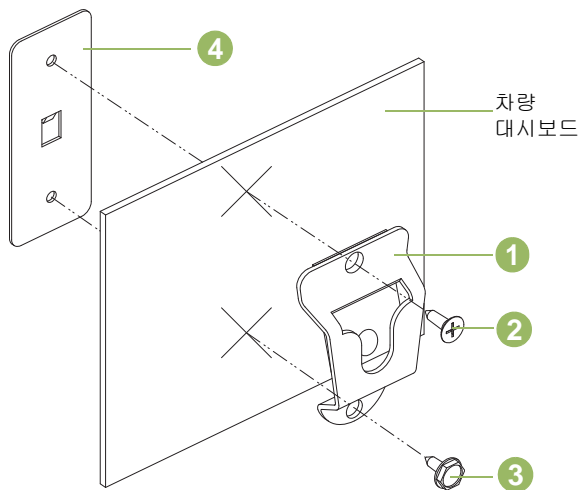
차량 충전기는 표 5.1에 나열되어 있는 인증된 Motorola 배터리 전용으로 제작되었습니다. 허가되지 않은 제품을 사용하는 경우 정상적으로 작동하지 않을 수 있으며 장치가 손상될 수 있습니다.

장착 브래킷에서 차량 충전기 장착 및 분리



그림 5.3: 장착 브래킷에서 차량 충전기 분리



그림 5.4: 장착 브래킷에서 차량 충전기 장착 및 분리

충전기 장착

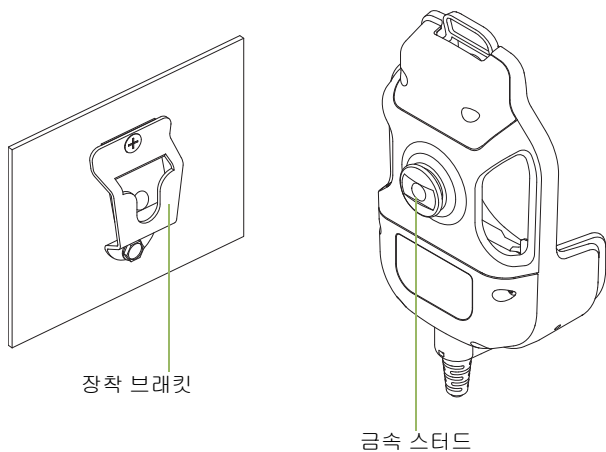
1 단계 (1)에 따라 스테드를 브래킷으로 밀어 넣습니다.

충전기 분리

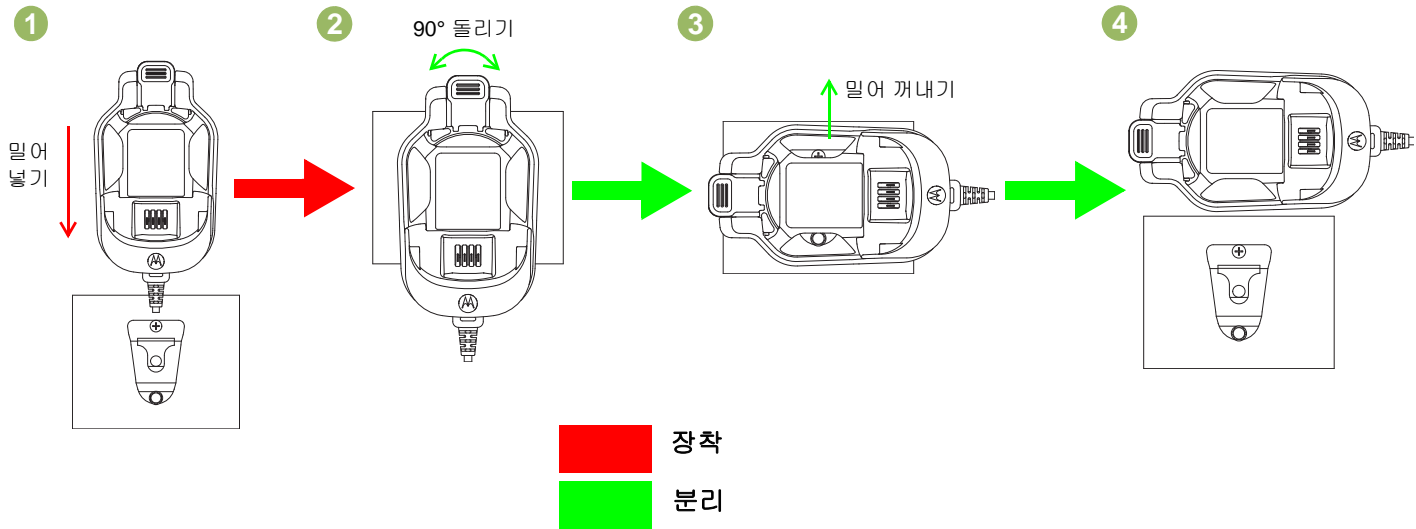
1 단계 (2) 및 (3)에 따라 크래들을 수평으로(90°) 돌립니다.

2 단계 (4)에 따라 크래들을 밀어 꺼냅니다.

차량 충전기에서 WRSM 또는 배터리 장착 및 분리

차량 충전기에 WRSM 또는 배터리 장착

차량 충전기는 배터리가 장착되어 있거나 별도로 있는 WRSM을 포켓에 수용할 수 있습니다. 배터리를 충전하려면 다음 절차를 따르십시오.

- 1 CLA 어댑터를 CLA 전원 공급 장치에 연결합니다. 충전기 LED는 녹색으로 한 번 켜져 전원이 성공적으로 켜졌음을 표시합니다.
- 2 다음과 같이 충전기 포켓에 배터리가 장착된 WRSM을 삽입합니다.
 - a 그림 (R1)에 따라 배터리 양쪽에 있는 홈을 충전기 양쪽에 있는 돌출된 레일에 맞춥니다.
 - b 그림 (R2)에 표시된 방향에 따라 WRSM의 전면 위쪽을 눌러 차량 충전기에 WRSM을 장착합니다.
- 3 배터리가 장착된 WRSM이 포켓에 제대로 안착되면 충전기 LED가 그림 (R3)과 같이 표 5.3에 따라 점등됩니다.
- 4 다음과 같이 충전기의 포켓에 배터리를 삽입합니다.
 - a 그림 (B1)에 따라 배터리 양쪽에 있는 홈을 충전기 양쪽에 있는 돌출된 레일에 맞춥니다.
 - b 그림 (B2)에 표시된 방향에 따라 배터리의 전면 위쪽면을 눌러 차량 충전기에 배터리를 장착합니다.
- 5 배터리가 포켓에 제대로 안착되면 충전기 LED가 그림 (B3)과 같이 표 5.3에 따라 점등됩니다.

차량 충전기에서 WRSM 또는 배터리 분리

차량 충전기는 배터리가 장착되어 있거나 별도로 있는 WRSM을 포켓에 수용할 수 있습니다. 배터리 충전을 중지하려면 다음 절차를 따릅니다.

- 1 차량의 시가 라이더 소켓에서 CLA를 분리합니다.
- 2 다음과 같이 충전기 포켓에서 배터리가 장착된 WRSM을 분리합니다.
 - a 그림 (R3)과 같이 차량 충전기의 탈착 버튼을 눌러 배터리의 래치를 풉니다.
 - b 그림 (R2)과 같이 WRSM을 위쪽으로 밀어 포켓에서 WRSM을 분리합니다.
- 3 다음과 같이 충전기의 포켓에서 배터리를 분리합니다.
 - a 그림 (B3)과 같이 차량 충전기의 탈착 버튼을 눌러 배터리의 래치를 풉니다.
 - b 그림 (B2)과 같이 배터리를 위쪽으로 밀어 포켓에서 배터리를 분리합니다.

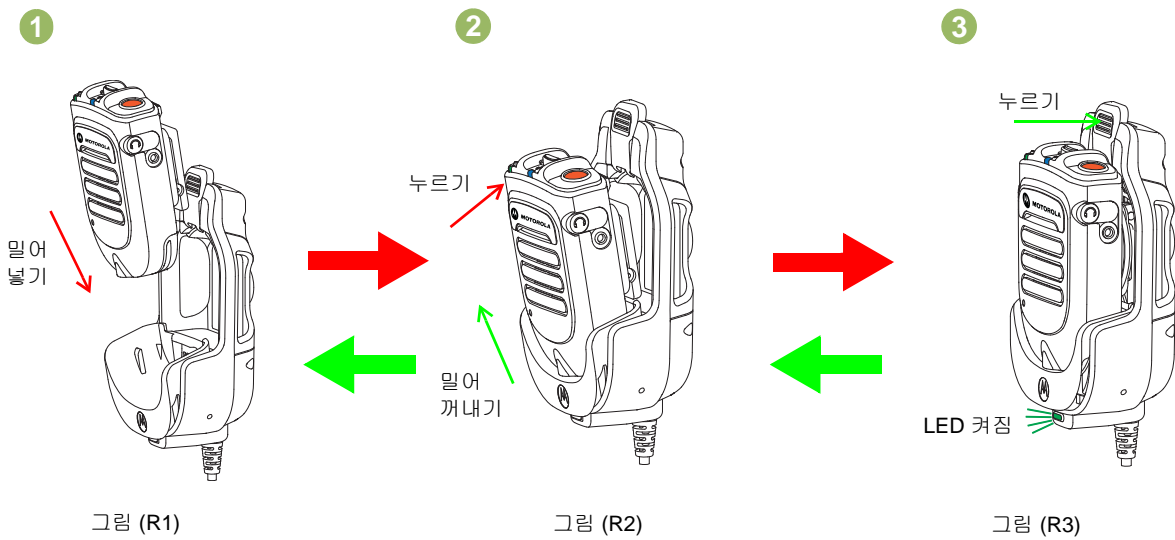

장착
 분리

그림 5.5: 차량 충전기에서 WRSM 장착 및 분리

배터리 장착 및 분리



그림 5.6: 차량 충전기에서 배터리 장착 및 분리

차량 충전기에 배치할 경우의 스위블 클립 위치

다음과 같이 차량 충전기는 두 개의 스위블 클립을 수용합니다.

- 표준 스위블 클립(PMLN6743_) - 모든 회전 위치
- D링 스위블 클립(42009312001) - 가로 위치

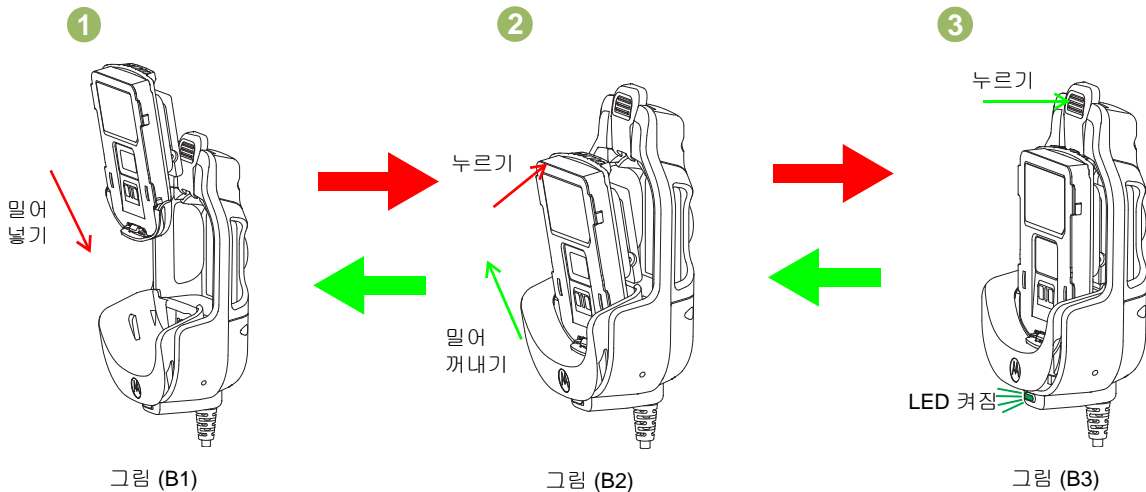
WRSM 또는 배터리를 차량 충전기에 삽입하기 전 D링 스위블 클립을 수평 위치로 돌립니다.



그림 5.7: 스위블 클립 위치

LED 표시등

문제 해결 시 LED 색상을 항상 관찰합니다.

표 5.3: 충전 상태

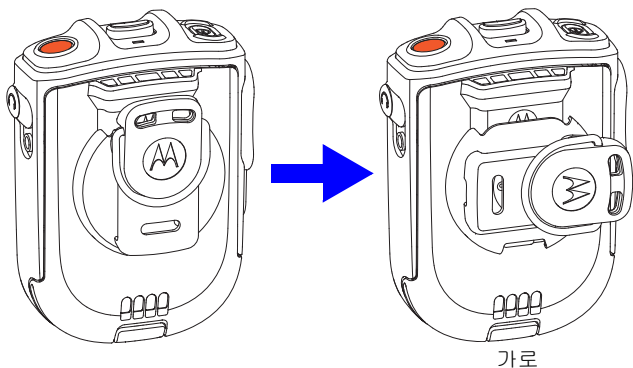





| LED 표시 | 충전기 상태 |
|---|------------------------|
|  녹색으로 켜짐 | 최소 95% 충전됨 |
|  빨간색으로 켜짐 | 급속 충전 |
|  녹색 LED가 한 번 깜박임 | 성공적으로 충전되었으며 사용할 준비가 됨 |
|  녹색 LED가 느리게 깜박임 | 최소 90% 이상 충전됨 |

표 5.3: 충전 상태 (계속)

| | |
|---|--|
|  황색 LED가 느리게 깜박임 | <p>전압 복구 중인 배터리 또는 배터리 온도가 너무 높거나 낮음 - 충전 대기</p> <p>배터리 온도가 작동 온도 이내인 경우 연결 결함이 있을 수 있습니다. - 배터리를 충전하지 마십시오.</p> |
|  빨간색으로 빠르게 깜박임 | <p>배터리 전압 복구 타임아웃 또는 충전 전류 제어 손실 또는 과도한 전원 공급 장치 전압 또는 연결 오류 발생 - 배터리를 충전하지 마십시오.</p> |
|  끄기 | <p>전원이 켜진 충전기에 배터리를 삽입하는 경우 배터리와 충전기의 접촉 불량이 발생할 수 있습니다.</p> |

문제 해결

빨간색으로 빠르게 깜박이는 경우:

- 1 WRSM용으로 사용할 배터리가 표 5.1에 나열되어 있는지, 양호한 상태인지 확인합니다.
- 2 배터리를 분리하고 차량 충전기를 다시 시작합니다.
- 3 증상이 계속되는 경우 확인을 위해 가장 가까운 서비스 센터에 차량 충전기를 보내십시오.

LED 표시가 나타나지 않는 경우:

- 1 배터리가 WRSM에 장착되었는지 또는 포켓에 제대로 삽입되었는지 확인합니다.
- 2 CLA 어댑터가 CLA 전원에 연결되어 있고 CLA 어댑터의 LED가 켜져 있는지 확인하십시오.
- 3 WRSM용으로 사용할 배터리가 표 5.1에 나열되어 있는지 확인합니다.

6장: 교체 부품

아래에 나열된 교체 가능 부품 이외에 PMMN4095_, PMMN4097_, PMLN6714_ 및 PMLN6716_은 수리할 수 없습니다.

다음 부품을 사용할 수 있습니다.

표 6.1: 교체 부품

| 부품 번호 | 설명 |
|--------------|--|
| PMLN6743_ | 스위블 클립 |
| 42009312001 | D링 스위블 클립 |
| PMKN4162_ | Bluetooth 게이트웨이 무선 인터페이스 케이블이 장착된 모바일 마이크 |
| PMKN4163_ | Bluetooth 게이트웨이 USB 프로그래밍 케이블이 장착된 모바일 마이크 |
| PMNN4461_ | 배터리 표준 용량 리튬 이온 1750M1800T |
| 25012022001* | 전원 공급 장치, 충전기 스위치 모드, 110 - 240V 미국/북미/일본/대만 |
| 25012022002 | 전원 공급 장치, 충전기 스위치 모드, 110 - 240V 유럽 |
| 25012022003 | 전원 공급 장치, 충전기 스위치 모드, 110 - 240V 영국 |
| 25012022004 | 전원 공급 장치, 충전기 스위치 모드, 110 - 240V 중국 |
| 25012022006 | 전원 공급 장치, 충전기 스위치 모드, 110 - 240V 호주/뉴질랜드 |

표 6.1: 교체 부품 (계속)

| 부품 번호 | 설명 |
|----------------|--|
| 25012022007 | 전원 공급 장치, 충전기 스위치 모드, 110 - 240V 브라질 |
| 25012022008 | 전원 공급 장치, 충전기 스위치 모드, 110 - 240V 아르헨티나 |
| 25012022009 | 전원 공급 장치, 충전기 스위치 모드, 110 - 240V 한국 |
| HLN9073_ | 마이크 걸이 클립 |
| KT-SB1X-LANYD3 | 표준 거치대(벨크로) |

* 전원 공급 장치와 함께 제공된 경우 UL 승인 충전기만 (북미 지역에만 해당)

7장: 오픈 소스 소프트웨어 법적 고지

이 Motorola Solutions 제품에는 오픈 소스 소프트웨어가 포함되어 있습니다. 라이선스, 승인, 필요한 저작권 공지 및 기타 이용 약관에 대한 자세한 내용은 다음 웹 사이트에서 이 Motorola Solutions 제품에 대한 설명서를 참조하십시오. <https://businessonline.motorolasolutions.com>

다음으로 이동: **Resource Center**(리소스 센터) > **Product Information**(제품 정보) > **Manual**(매뉴얼) > **Accessories** (액세서리) > **Remote Speaker Microphone**(원격 스피커 마이크)

8장: 서비스 및 지원

PMMN4095_, PMMN4097_, PMLN6714_ 및 PMLN6716_을 분해하지 마십시오. 수리할 수 없습니다. 40페이지의 "교체 부품"에 나열된 교체용 부품을 주문하십시오.

기술적 문제 해결 지원을 요청하려면 아래 표 8.1의 Motorola Solutions 고객 지원 센터에 문의하십시오.

표 8.1: Motorola Solutions 고객 지원 센터 전화 번호

| 지역 | 전화 번호 |
|---------------------|--|
| 미국 및 캐나다 | 1-800-927-2744 |
| 라틴 아메리카 | (5) 257-6700 또는 (571) 602-1111 |
| 유럽 (수리 및 서비스 센터) | +49-30-6686-1555 |
| 아시아 | 1-800-88-0089 (Motorola 대리점에 지원 요청) |

9장: 보증

표준 보증에 대한 자세한 내용은 Motorola Solutions 대리점에 문의하십시오. 제작 보증은 제품의 정상적인 사용 및 정비 시 제작 과정의 결함에 대해 무상 수리 서비스를 제공합니다.

참고: 고객이 나열된 교체 부품 이외의 부품으로 교체하면 보증이 무효화됩니다.

표 9.1: 보증 기간

| 이름 | 기간(년) |
|--|-------|
| 무선 원격 스피커 마이크 PMMN4095_ | 1년 |
| Bluetooth 게이트웨이가 장착된 모바일 마이크 PMMN4097_ | 1년 |
| 듀얼 장치 충전기 PMLN6714_ | 1년 |
| 차량 충전기 PMLN6716_ | 1년 |
| 무선 원격 스피커 마이크 배터리 PMNN4461_ | 1년 |

제한 보증

MOTOROLA 통신 제품

I. 보증의 범위 및 기간

MOTOROLA SOLUTIONS, INC.("MOTOROLA")는 보증 기간 중 보증 조건에 따라 반품되는 제품에 대해 자체 재량으로 제품을 수리하거나(새 부품 또는 수리 부품으로) 교체하거나(새 제품 또는 수리 제품으로) 제품 구매 가격을 환불할 수 있습니다. 교체된 부품 또는 보드는 원 제품에 대한 잔여 보증 기간 동안 보증됩니다. 제품의 모든 교체된 부품은 MOTOROLA의 재산으로 귀속됩니다.

이 명시적인 제한 보증은 MOTOROLA에 의해 최종 사용자인 원 구매자에 대해서만 적용되며 일체의 제삼자에게 양도 또는 이전될 수 없습니다. 이 보증은 MOTOROLA에 의해 제조된 제품에 대한 완전한 보증입니다. MOTOROLA는 MOTOROLA의 책임자의 서면 및 서명이 없는 한 이 보증에 대한 추가 및 변경에 대해 일체의 책임 또는 의무를 지지 않습니다.

MOTOROLA와 최종 사용자인 원 구매자 사이에 별도 약정이 없는 한, MOTOROLA는 제품의 설치, 유지관리 또는 수리에 대한 보증을 하지 않습니다.

MOTOROLA는 MOTOROLA에 의해 장착되지 않은 부수적 장비가 제품에 연결되거나 제품과 관련하여 사용되는 경우 및 제품을 일체의 부수적 장비와 함께 사용하는 경우에 대해 일절 책임을 지지 않으며, 그러한 모든 장비는 이 보증의 범위에서 명시적으로 제외됩니다. 제품을 사용하는 모든 시스템은 각각 독특하기 때문에 MOTOROLA는 이 보증을 통해 전체 시스템에 대하여 대상 범위, 적용 범위 또는 작동에 대한 책임을 질 것을 거부합니다.

II. 일반 조항:

이 보증서에는 제품에 관한 MOTOROLA의 전체 책임 범위가 명시되어 있습니다. MOTOROLA의 재량에 의한 수리, 교체 또는 구매가의 환불은 유일한 구제책입니다. 이 보증서는 기타 모든 명시적 보증을 대체합니다. 시장성 및 특정 목적에 대한 적합성에 대한 묵시적 보증을 포함한 일체의 묵시적 보증은 이 유한 보증의 기간 이내로 제한됩니다. MOTOROLA는 제품의 사용 또는 사용 불능으로 인해 발생하는 이용의 제한, 시간 손실, 불편, 상업적 손실, 이익이나 절감 효과의 상실, 우발적 손해, 특별 손해 또는 결과적 손해 등 어떠한 경우에도 법에 의해 지축되지 않는 한 제품의 구매가를 초과하는 손해에 대해 책임을 지지 않습니다.

III. 주법에 의거한 권리:

일부 주에서는 우발적 또는 결과적 손해의 배제 또는 제한 또는 묵시적 보증의 지속 기간의 제한을 허용하지 않으며, 따라서 상기한 제한 또는 배제 조항이 적용되지 않을 수 있습니다.

이 보증서는 특정한 법적 권리를 부여하며, 주 별로 상이한 기타의 권리가 있을 수 있습니다.

IV. 보증 서비스를 받는 방법:

보증 서비스를 받기 위해서는 구매 증명(구매 일자 및 제품의 일련번호가 기재되어 있어야 함)을 제시해야 하며, 아울러 제품을 공인 보증 서비스 장소로 배송 또는 발송하고 운송비와 보험료를 선불해야 합니다. 보증 서비스는 MOTOROLA가 공인 보증 서비스 장소 중 한 곳을 통해 제공합니다. 최초로 제품을 판매한 회사(예: 대리점 또는 통신 서비스 제공업체)로 연락을 취하면 보증 서비스를 보다 손쉽게 받을 수 있습니다. 또는 MOTOROLA(1-800-927-2744, 미국 및 캐나다)로 직접 전화를 하실 수도 있습니다.

V. 보증에 포함되지 않는 사항

- A 정상적이고 관행적인 방식을 벗어난 방식으로 제품을 사용함으로 인한 결함 또는 손상.
- B 오남용, 침수 또는 부주의로 인한 결함 또는 손상.
- C 부적절한 테스트, 작동, 유지관리, 설치, 변형, 개조 또는 조정으로 인한 결함 또는 손상.
- D 제품의 성능에 부정적인 영향을 미치거나 보증 요구에 대한 확인을 위한 MOTOROLA의 정상적인 제품 보증 검사 및 테스트에 방해가 될 정도로 무단 변형, 분해 또는 수리된 제품(MOTOROLA에 의해 공급되지 않은 장비를 제품에 추가한 경우 포함)
- E 일련번호가 제거되었거나 읽을 수 없는 상태인 제품.
- F 수리 기지까지의 운송 비용.
- G 제품 소프트웨어/펌웨어의 불법적이거나 허가되지 않은 변형으로 인해 제품이 MOTOROLA로부터 최초 유통된 시점에 MOTOROLA가 공표한 규격 또는 해당 제품에 대해 적용되는 FCC 유형 인증 라벨에 따라 기능을 하지 않는 제품
- H 제품의 기능에 영향을 미치지 않는 제품 표면의 긁힘 또는 기타 외관상의 손상.
- I 정상적 내지 통상적인 마모.

VI. 특허 및 소프트웨어 관련 조항:

MOTOROLA는 제품 또는 부품이 미국의 특허권을 침해한다는 주장에 기초하여 소송이 제기된 경우 자사의 비용으로 최종 사용자인 구매자에게 제기되는 일체의 소송에 대응할 것이며, 상기한 주장에 기인한 소송에 대한 최종 판결로 인해 최종 사용자인 구매자에게 부과된 비용 및 손해를 배상할 것입니다. 단, 상기한 대응 및 지급은 다음과 같은 조건이 전제되어야 합니다.

- A 상기한 구매자가 상기한 소송 통지 사실을 MOTOROLA 측에 즉시 서면으로 고지해야 합니다.
- B MOTOROLA가 상기한 소송에 대한 대응 및 타결 또는 합의를 위한 모든 협상에 관하여 독자적인 통제권을 갖습니다.
- C 제품 또는 부품이 미국 특허권 침해 주장의 대상이거나 MOTOROLA의 판단으로 그러한 대상이 될 가능성이 있을 경우, 해당 구매자는 MOTOROLA로 하여금 MOTOROLA의 재량과 비용으로 제품 또는 부품을 계속 사용할 권리를 상기한 구매자에게 부여하거나, 침해가 없도록 제품 또는 부품을 수정하거나, 구매자에게 감가상각된 제품 또는 부품에 대한 신용을 제공하고 반품을 받아들이 수 있도록 해야 합니다. 감가상각은 MOTOROLA에 의해 지정된 방식에 따라 제품 또는 부품의 수명 주기에 걸쳐 연간 동일 액수를 적용합니다. MOTOROLA는 본 보증서에 의거하여 제공된 제품 또는 부품과 MOTOROLA에 의해 제공되지 않은 소프트웨어, 장비 또는 장치의 조합에 기초한 특허 침해 주장과 관련하여 일체의 책임을 지지 않으며, 아울러 MOTOROLA에 의해 제공된 부수적 장비 또는 소프트웨어를 제품에 장착하거나 연결하여 사용하는 경우에 대해 일체의 책임을 지지 않습니다. 전술한 내용은 제품 또는 제품에 포함된 일체의 부품에 대한 특허 침해 주장과 관련된 MOTOROLA의 완전한 책임 범위를 명시하고 있습니다.

미국 및 기타 국가의 법률은 저작권으로 보호된 MOTOROLA의 소프트웨어에 대한 MOTOROLA의 특정 독점권 (사본을 복제할 독점적 권리 및 MOTOROLA 소프트웨어의 사본을 배포할 독점적 권리 등)을 보장하고 있습니다. MOTOROLA의 소프트웨어는 해당 소프트웨어가 원래 내장된 제품에서만 사용할 수 있으며, 그러한 제품에 포함된 소프트웨어는 어떠한 방식으로든 교체, 복사, 배포, 수정될 수 없을 뿐 아니라 일체의 파생물 생성을 위해 사용될 수 없습니다. 소프트웨어의 변형, 개조, 복제, 배포 또는 리버스 엔지니어링을 포함하여 상기한 MOTOROLA 소프트웨어를 기타 일체의 방식으로 사용하거나 상기한 MOTOROLA 소프트웨어에 포함된 권리를 행사하는 행위는 금지되어 있습니다. MOTOROLA는 특허권 또는 저작권과 관련하여 묵시적 표현, 금반언의 원칙 또는 기타 어떠한 방식으로도 라이선스를 부여하지 않습니다.

VII. 준거법:

이 보증서는 미국 일리노이주 법률의 적용을 받습니다.

MOTOROLA, MOTO, MOTOROLA SOLUTIONS 및 Stylized M 로고는 Motorola Trademark Holdings, LLC의 상표 또는 등록 상표이며 라이선스 계약에 따라 사용됩니다. 기타 모든 상표는 해당 소유자의 재산입니다.
© 2014 Motorola Solutions, Inc. All rights reserved.

KAPITEL 1: VORWORT

Handbuch zur HF-Energierstrahlung und Produktsicherheit für Mobilfunkgeräte

ACHTUNG!

Das Mikrofon ist in Erfüllung der ICNIRP/FCC-Richtlinien für Funkfrequenzstrahlung nur für den beruflichen Gebrauch bestimmt. Bevor Sie dieses Produkt verwenden, lesen Sie das Handbuch zur HF-Energierstrahlung und Produktsicherheit, das im Lieferumfang des Funkgeräts enthalten ist. Das Handbuch enthält Anweisungen für die sichere Verwendung sowie Informationen zum Gefahrenbewusstsein und zur Risikovermeidung gemäß anwendbaren Normen und Vorschriften.

Dieses Gerät erfüllt Teil 15 der FCC-Richtlinien. Der Betrieb unterliegt den folgenden zwei Bedingungen: (1) Dieses Gerät darf keine schädlichen Störungen verursachen, und (2) dieses Gerät muss störstief gegen aufgenommene Störungen sein. Das betrifft auch solche Störungen, die unerwünschte Betriebszustände verursachen könnten. **Jegliche Änderungen/Modifikationen, die nicht ausdrücklich von Motorola genehmigt wurden, können zu einem Entzug der Betriebserlaubnis für dieses Gerät führen.**

Informationen zu Akkus:

Der Akku wird gegen eine Schutzgebühr von 30 % bis 50 % geliefert. Der Akku sollte zwischen -10 °C (14 °F) und 30 °C (86 °F) gelagert werden, um permanenten Kapazitätsverlust zu minimieren.

VORSICHT: Die Lagerung von vollständig aufgeladenem Zubehör bei hohen Temperaturen kann die Lebensdauer des integrierten Akkus dauerhaft verringern.

Wichtige Informationen:

- Halten Sie das Mikrofon in einer vertikalen Position, wobei das Mikrofon mindestens 2,5 cm von der Nase oder den Lippen entfernt sein sollte.
- Am Körper getragene Geräte. Wenn Sie das Mikrofon am Körper tragen, verwenden Sie stets einen von Motorola zugelassenen Clip. Die Verwendung von zugelassenem Zubehör für das Tragen am Körper ist wichtig, da die Verwendung von nicht von Motorola zugelassenem Zubehör zu Strahlungswerten führen kann, die die HF-Grenzwerte für die Allgemeinbevölkerung bzw. kontrollierte HF-Strahlungsumgebungen übersteigen.
- Verwenden Sie nur von Motorola genehmigte Akkus (Original- oder Austauschteile). Die Verwendung nicht von Motorola genehmigter Akkus erfüllt möglicherweise nicht die geltenden Richtlinien für RF-Einwirkung (iEEE, ICNIRP oder FCC).
- Laden Sie das Zubehör NICHT bei Temperaturen unter 0 °C (32 °F) oder über 45 °C (113 °F) auf. Lagern Sie Ihr Zubehör NICHT in direktem Sonnenlicht oder an Orten, an denen die zu erwartende Temperatur diese Werte überschreitet, z. B. in einem geparkten Auto.
- Die Lagerung von vollständig aufgeladenem Zubehör bei hohen Temperaturen kann die Lebensdauer des integrierten Akkus dauerhaft verringern.
- Die Akkulebensdauer kann bei niedrigen Temperaturen vorübergehend kürzer werden.

Akustische Sicherheit

Wenn Sie längere Zeit einem hohen Lärmpegel ausgesetzt sind, kann Ihr Gehör vorübergehend oder dauerhaft Schaden nehmen. Je höher die Lautstärke des Funkgeräts, desto kürzer ist die Zeit, bevor ein Hörschaden eintreten kann. Eine Schädigung des Gehörs durch einen hohen Lärmpegel wird oft nicht rechtzeitig erkannt und kann eine kumulative Wirkung haben.

So schützen Sie Ihr Gehör:

- Verwenden Sie die niedrigste Lautstärke, die für Ihre Arbeit erforderlich ist.
- Erhöhen Sie die Lautstärke nur, wenn Sie sich in lärmintensiven Umgebungen befinden.
- Stellen Sie die Lautstärke herunter, bevor Sie ein Headset oder einen Kopfhörer aufsetzen.
- Achten Sie darauf, dass Sie Kopfhörer oder Ohrstücke bei hohen Lautstärken nur eine begrenzte Zeit lang verwenden.
- Wenn Sie das Funkgerät ohne Kopfhörer oder Ohrstücke verwenden, halten Sie den Lautsprecher nicht direkt an Ihr Ohr.

SICHERHEITSHINWEISE ZU LADEGERÄTEN

Wichtige Sicherheitshinweise

Dieses Dokument enthält wichtige Sicherheits- und Betriebsanweisungen. Lesen Sie diese Bedienungsanleitung sorgfältig durch, und bewahren Sie sie für eine spätere Verwendung auf.

Lesen Sie vor der Verwendung des Akkuladegeräts sämtliche Anweisungen und Warnhinweise auf (1) dem Zweifachladegerät/ Kfz-Ladegerät, (2) dem Akku und (3) dem kabellosen Fernsprechkopfhörer (WRSM).

WARNUNGEN



WARNUNG

1. Um die Verletzungsgefahr zu minimieren, laden Sie nur von Motorola zugelassene Akkus auf (siehe Tabelle 1.1). Andere Akkus können explodieren sowie Personen- und Sachschäden verursachen.
2. Die Verwendung von Zubehör, das nicht von Motorola empfohlen wird, kann zu Bränden, Stromschlägen oder Verletzungen führen.
3. Ziehen Sie das Kabel des Ladegeräts aus der Steckdose am Stecker heraus. Ziehen Sie nicht am Kabel selbst, um das Risiko einer Beschädigung des elektrischen Steckers oder des Kabels zu minimieren.
4. Ziehen Sie das Kabel des Ladegeräts aus der Steckdose am Stecker heraus. Ziehen Sie nicht am Kabel selbst, um das Risiko einer Beschädigung des elektrischen Steckers oder des Kabels zu minimieren.
5. Ein Verlängerungskabel sollte nur verwendet werden, wenn es unbedingt erforderlich ist. Die Verwendung eines ungeeigneten Verlängerungskabels kann das Risiko von Feuer oder Stromschlägen nach sich ziehen. Wenn die Verwendung eines Verlängerungskabels unerlässlich ist, vergewissern Sie sich, dass die Kabelgröße für Kabel mit einer Länge von max. 100 Fuß (30,48 m) der AWG-Stufe 18 und für Kabel mit einer Länge von max. 150 Fuß (45,72 m) der AWG-Stufe 16 entspricht.
6. Um das Risiko von Feuer, Stromschlägen oder Verletzungen zu minimieren, verwenden Sie das Ladegerät NICHT in defektem oder beschädigtem Zustand. Wenden Sie sich an einen qualifizierten Motorola Kundendienstmitarbeiter.
7. Demontieren Sie das Ladegerät nicht. Das Ladegerät kann nicht repariert werden, und es sind keine Ersatzteile verfügbar. Die Demontage des Ladegeräts kann zu Feuer oder Stromschlägen führen.
8. Ziehen Sie das Ladegerät aus der Netzsteckdose, bevor Sie versuchen, das Gerät zu warten oder zu reinigen, um Stromschläge zu vermeiden.

WARNUNGEN (Fortsetzung)

9. Ziehen Sie das Kfz-Ladegerät aus der Netzsteckdose, bevor Sie versuchen, das Gerät zu warten oder zu reinigen, um Stromschläge zu vermeiden.
10. Bei diesem Produkt handelt es sich um ein Produkt der Klasse A. Dieses Produkt kann in Haushalten Funkstörungen verursachen; in diesem Fall muss der Nutzer ggf. entsprechende Maßnahmen ergreifen.

Tabelle 1.1: Von Motorola zugelassene Akkus

| Kit-/Teilenummer | Plattform/Beschreibung |
|------------------|--|
| PMNN4461_ | Standard-Lithium-Ionen-Akku 1750M1880T |

HINWEIS: Das Zweifachladegerät ist nicht für Alkalibatterien geeignet.

SICHERHEITSRICHTLINIEN FÜR DEN BETRIEB

Zweifachladegerät PMLN6714_

- Dieses Gerät ist nicht für die Verwendung im Freien geeignet. Verwenden Sie es nur in trockenen Umgebungen/Bedingungen.
- Stellen Sie vor dem Einsetzen in das Zweifachladegerät sicher, dass das WRSM mit angeschlossenem Akku bzw. nur der Akku trocken ist.
- Schließen Sie Zubehör nur an einen ordnungsgemäß gesicherten und verkabelten Netzanschluss mit der richtigen Spannung an (siehe Angabe auf dem Produkt). Trennen Sie das Ladegerät von der Netzspannung durch Abziehen des Netzsteckers.
- Die Steckdose für dieses Gerät sollte sich in der Nähe befinden und leicht zugänglich sein.

- Die maximale Umgebungstemperatur des Zweifachladegeräts darf 50 °C (122 °F) nicht übersteigen.
- Die Ausgangsspannung des Netzteils darf nicht höher sein als die Werte auf dem Produktetikett, das sich an der Stromversorgung befindet.
- Vergewissern Sie sich, dass das Kabel so verlegt ist, dass niemand darauf treten oder darüber stolpern kann. Des Weiteren darf es weder mit Wasser in Berührung kommen, Zugkräften ausgesetzt oder beschädigt werden.

Kfz-Ladegerät PMLN6716_

- Das Gerät sollte im Fahrzeug und in trockenem Zustand verwendet werden. Beachten Sie, dass das Gerät auch beispielsweise durch Regen oder Schnee über ein geöffnetes Fenster im Fahrzeug nass werden kann.
- Stellen Sie vor dem Einsetzen in das Kfz-Ladegerät sicher, dass das WRSM mit angeschlossenem Akku bzw. nur der Akku trocken ist.
- Schließen Sie Zubehör nur an eine ordnungsgemäße Zigarettenanzünderbuchse mit der richtigen Spannung an (siehe Angabe auf dem Produkt). Trennen Sie das Ladegerät von der Netzspannung durch Abziehen des Netzsteckers.
- Die maximale Umgebungstemperatur des Kfz-Ladegeräts darf 60 °C (140 °F) nicht übersteigen.
- Die Ausgangsspannung an der Zigarettenanzünderbuchse des Fahrzeugs darf nicht höher sein als die Werte auf dem Produktetikett, das sich an der Rückseite des Ladegeräts befindet.
- Vergewissern Sie sich, dass das Kabel so verlegt ist, dass niemand darauf treten oder darüber stolpern kann. Des Weiteren darf es weder mit Wasser in Berührung kommen, Zugkräften ausgesetzt oder beschädigt werden.

FUNKGERÄTE-KOMPATIBILITÄT

Der Mobile Mic Bluetooth®-Gateway ist kompatibel mit folgenden Funkgeräten:

Tabelle 1.2: Funkgeräte-Kompatibilität

| Region | Modellreihe |
|--|--|
| Nordamerika | XPR5550*, XPR5350*, XPR4580, XPR4550, XPR4380 und XPR4350. |
| Lateinamerika | DGM8500*, DGM8000*, DGM6100, DGM5500*, DGM5000* und DGM4100. |
| Europa | DM4601*, DM4600*, DM4401*, DM4400*, DM3601, DM3600, DM3401 und DM3400. |
| Asiatisch-pazifischer Raum und Naher Osten | XIR M8600*, XIR M8200, DM4600, DM4400, DM3600 und DM3400. |

HINWEIS: *Nur kompatibel mit Bedienteil mit numerischem Display PMLN5677B und Bedienteil mit Farbdisplay PMLN5678B oder höher.

SOFTWARE-KOMPATIBILITÄT

Drahtlose Lösungen mit hoher Reichweite sind kompatibel mit der Mission Critical Wireless Pod Software Version R01.05.00 oder höher.

KAPITEL 2: WLAN-RSM PMMN4095_



Das kabellose Fernsprechmikrofon PMMN4095 (WRSM) ist zur Verwendung mit dem Bluetooth®-Gateway für mobile Mikrofone PMMN4097 geeignet.

INBETRIEBNAHME DES WRSM

Bauen Sie das WRSM, wie im Folgenden beschrieben, zusammen:

| | |
|----------------------------------|---------|
| Montage des Drehclips | Seite 2 |
| Anbringen des Akkus | Seite 2 |
| Entnehmen des Akkus | Seite 3 |
| Akku laden | Seite 3 |
| Sprachauswahl | Seite 4 |
| Empfohlene Tragepositionen | Seite 5 |

Montage des Drehclips

Legen Sie den Drehclip in das Akkufach ein. Drehen Sie den Clip in die richtige Position, wie in Abbildung 2.1 unten gezeigt.



Abb. 2.1: Montage des Drehclips

Anbringen des Akkus

Lassen Sie das WRSM ausgeschaltet. Legen Sie den Akku an die Geräterückseite an, und schieben Sie ihn ins Gerät, bis der Akku einrastet.

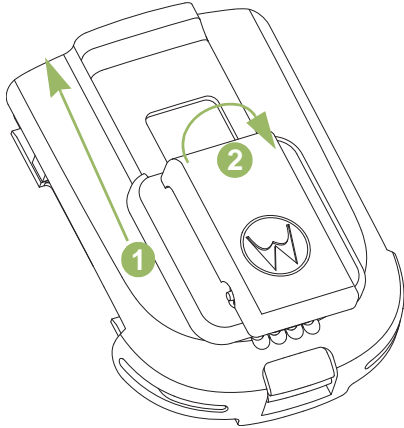

Abb. 2.2: Anbringen des Akkus im WRSM

Entnehmen des Akkus

Zum Entnehmen des Akkus heben Sie die Akkuverriegelung an, und schieben Sie den Akku vollständig aus dem Gerät heraus.



Abb. 2.3: Entfernen des Akkus aus dem WRSM

Akku laden



Abb. 2.4: Ladeposition des WRSM mit eingesetztem Akku

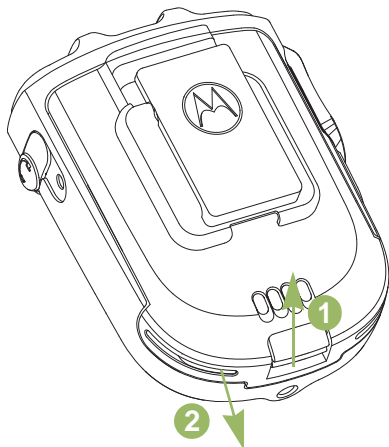

WARNUNG

Zur Vermeidung von Explosionsgefahr:

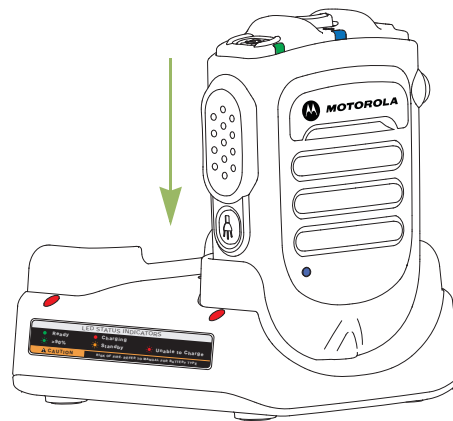
- Den Akku **NICHT** in einem Bereich einsetzen, der als „gefährliche Atmosphäre“ gekennzeichnet ist.
- Den Akku **NICHT** ins Feuer werfen.

Der im Lieferumfang des WRSM enthaltene und von Motorola zugelassene Akku ist nicht geladen. Laden Sie den Akku vor der ersten Verwendung vollständig auf, um eine optimale Kapazität und Leistung zu gewährleisten.

HINWEIS: Wenn Sie einen am WRSM montierten Akku aufladen, muss das WRSM ausgeschaltet sein, damit der Akku komplett aufgeladen wird.

Akkuladegerät

Um den Akku zu laden, legen Sie den Akku mit oder ohne WRSM in ein von Motorola zugelassenes Ladegerät. Beim ersten Einsetzen des Akkus in das Ladegerät leuchtet die LED des Ladegeräts rot auf. Verwenden Sie das WRSM erst, wenn die LED des Ladegeräts grün leuchtet.

Die LED des Ladegeräts zeigt den Ladefortschritt an; siehe Kapitel 4 und Kapitel 5 oder auf dem Etikett auf dem Ladegerät.

Richten Sie die Einkerbung am Akku an den Schienen des Ladegeräts aus, und schieben Sie ihn ins Ladefach. Siehe Abbildung 2.4.

Sprachauswahl

Schalten Sie das WRSM ein, indem Sie die Ein/Aus-Taste gedrückt halten, bis Sie die Aufforderung zur Sprachauswahl hören.

Befolgen Sie die untenstehende Vorgehensweise, wenn Sie das Gerät auf Ihre gewünschte Sprache zurücksetzen möchten.

Vorgehensweise:

- 1 Wenn die LED-Anzeige leuchtet, halten Sie die Betriebstaste 6 Sekunden lang gedrückt, um die Sprachauswahl einzugeben.
- 2 Wählen Sie Ihre gewünschte Sprache durch Drücken der PTT-Taste. In Tabelle 2.1 unten finden Sie die Anzeigen der Sprachauswahl.

Tabelle 2.1: Anzeigen der Sprachauswahl

| Status | LED-Anzeige EIN/AUS | Sprachansage |
|---------------|---------------------|---|
| Sprachauswahl | LED leuchtet | „For English press PTT now“ (Sprachaufforderungen Menüauswahl) |



Abb. 2.5: Sprachauswahl

Empfohlene Tragepositionen

Für eine optimale Leistung tragen Sie das WRSM, wie in Abbildung 2.6 unten angezeigt.

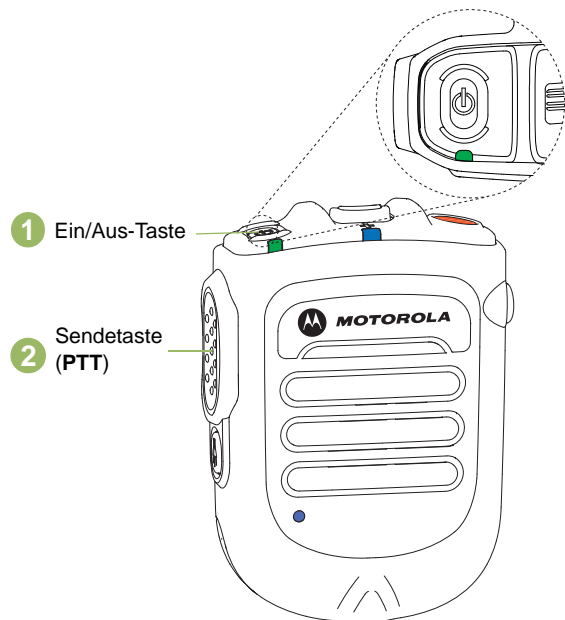

Abb. 2.6: Empfohlene Tragepositionen

HINWEIS: Wenn Sie das WRSM am Körper tragen, verwenden Sie stets einen von Motorola zugelassenen Clip. Die Verwendung von zugelassenem Zubehör für das Tragen am Körper ist wichtig, da die Verwendung von nicht von Motorola zugelassenem Zubehör zu Strahlungswerten führen kann, die die HF-Grenzwerte für die Allgemeinbevölkerung bzw. kontrollierte HF-Strahlungsumgebungen übersteigen.

BEDIENUNG UND ANZEIGEN DES WRSM

Nehmen Sie sich bitte einen Augenblick Zeit für folgende Abschnitte:

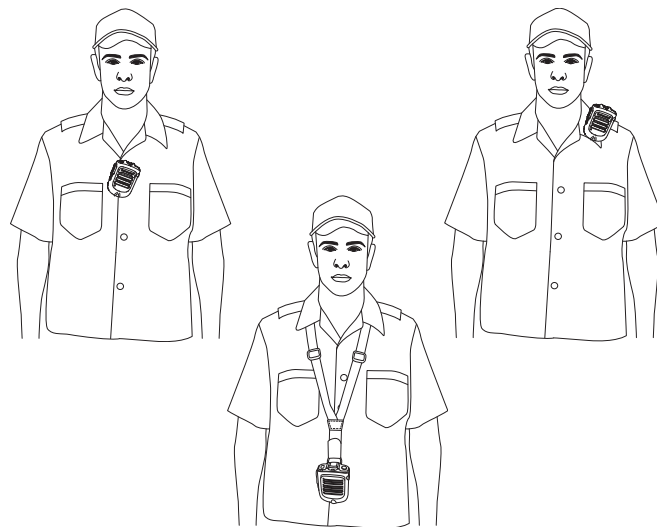
| | |
|--|---------|
| Überblick über das WRSM | Seite 6 |
| Betriebsanzeigen und Akkuwarnungen. | Seite 7 |
| Akustische Signale | Seite 7 |

Überblick über das WRSM







Abb. 2.7: Kabelloses Fernsprechmikrofon – ÜBERBLICK

Betriebsanzeigen und Akkuwarnungen

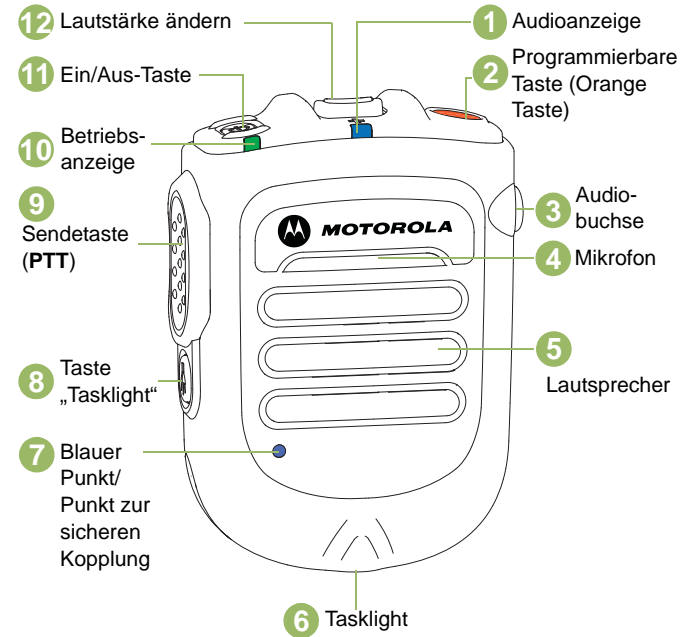





Das WRSM ist batteriebetrieben. Die Warnung bei niedriger Akkuladung, die in Tabelle 2.2 beschrieben ist, ist unbedingt zu beachten, um eine fehlerhafte Funktionsweise des WRSM zu vermeiden.

Tabelle 2.2: Betriebsanzeigen und Akkuwarnungen

| Status | LED-Anzeige EIN/AUS | Tonanzeige | Verbleibende Akkubetriebsdauer |
|----------------------|---|--|---|
| Normaler Akku |  Grün | Kein Ton | 11 Stunden (voll aufgeladen) – 30 Minuten |
| Akku leer |  Gelb | Schwacher Akku, Ton alle 2 Minuten | Weniger als 30 Minuten |
| Akku sehr schwach |  Rot | Schwacher Akku, Ton alle 30 Sekunden | Weniger als 10 Minuten |

Akustische Signale

Tabelle 2.3: Akustische Signale

| Status | LED-Audioanzeige |
|--|--|
| Audio nicht verfügbar, Gerät nicht gekoppelt |  OFF |
| Audio verfügbar, Gutes Signal |  Blinkt blau |
| Audio verfügbar, Schlechtes Signal/Rand der Reichweite |  Blinkt gelb |
| Audio verfügbar, Stumm geschaltet |  Blinkt rot |
| Audio nicht verfügbar, Verbindung getrennt/ Verbindung wird wiederhergestellt |  Leuchtet blau |
| Audio nicht verfügbar, Verbindung getrennt/ Verbindung wird wiederhergestellt und Stumm geschaltet |  Leuchtet rot |

ALLGEMEINER BETRIEB DES WRSM

Wenn Sie sich mit der Konfiguration des WRSM vertraut gemacht haben, können Sie den WRMS benutzen. Lesen Sie die folgenden Abschnitte, um sich mit den grundlegenden Funktionen vertraut zu machen:

| | |
|---|----------|
| Ein-/Ausschalten des WRSM | Seite 8 |
| Lautstärkeregler | Seite 9 |
| Koppeln des WRSM | Seite 9 |
| Audioübertragung | Seite 10 |
| Nachfolgende Verbindungen | Seite 10 |
| Warnanzeige Schwaches Signal/Außer Reichweite | Seite 11 |
| Programmierbare Taste (orangefarbene Taste) | Seite 11 |
| Taste „Tasklight“ | Seite 12 |
| Dunkelmodus | Seite 12 |
| Sekundäres Audiozubehör | Seite 13 |
| Anzeige und Handhabung bei Ausfällen | Seite 13 |
| Fehlerbehebung | Seite 13 |
| Firmware-Aktualisierung | Seite 14 |
| Anatel-Etikett | Seite 14 |

Ein-/Ausschalten des WRSM

Zum Einschalten des WRSM halten Sie die Ein/Aus-Taste gedrückt, bis Sie die Sprachaufforderung „Motorola Solutions“ hören. Zum Ausschalten halten Sie die Ein/Aus-Taste gedrückt, bis das WRSM ausgeschaltet ist.



Abb. 2.8: Einschalten des WRSM

Tabelle 2.4: EIN/AUS-LED und Tonanzeigen

| Leistung | LED-Anzeige EIN/AUS | Tonanzeige | Sprachansage |
|----------|--------------------------------------|----------------------|--------------------------------|
| ON | LED-Anzeige blinkt dreimal | „Motorola Solutions“ | „Motorola Solutions, Power On“ |
| OFF | LED-Anzeige blinkt dreimal, dann OFF | Ton beim Ausschalten | „Power Off“ |

Lautstärkereglер

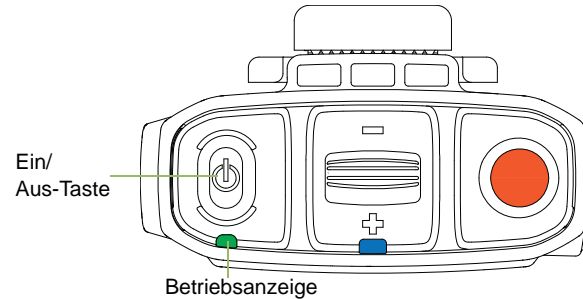
Um die Lautstärke zu erhöhen, drücken Sie den Lautstärkereglер in Richtung \oplus . Um die Lautstärke zu verringern, drücken Sie den Lautstärkereglер in Richtung \ominus .

Zum Stummschalten halten Sie den Regler 2 Sekunden lang in Richtung \ominus . Um die Stummschaltung aufzuheben, drücken Sie den Regler in Richtung \oplus , oder drücken Sie die PTT-Taste. Die Lautstärke wird dann wieder auf die vorherige Einstellung gesetzt.



Abb. 2.9: Lautstärkereglер

Die Farbe der LED-Audioanzeige ändert sich entsprechend Tabelle 2.3.

Koppeln des WRSM

Vorgehensweise:

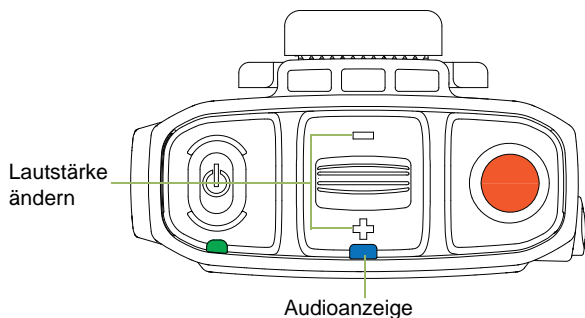
- 1 Stellen Sie sicher, dass sowohl das Funkgerät als auch das WRSM eingeschaltet sind.
- 2 Führen Sie den blauen Punkt zur sicheren Kopplung auf dem WRSM innerhalb eines Abstands von 2,5 cm an den blauen Punkt zur sicheren Kopplung auf dem Mobile Mic Gateway. Siehe Abbildung 2.10.
- 3 Während der Kopplung blinkt die LED-Audioanzeige und zeigt den Kopplungsstatus an. In Tabelle 2.5 finden Sie Kopplungsanzeige.

Tabelle 2.5: Kopplungs-LED, Tonanzeige und Sprachaufforderung

| Status | LED-Audioanzeige | Tonanzeige | Sprachansage |
|---|------------------|---|--|
| Nicht gekoppelt | Aus | Kopplung bereit, Ton alle 2 Minuten | „Touch blue dots together to connect“ alle 2 Minuten |
| Erfolgreich gekoppelt | LED leuchtet | Ton bei erfolgreicher Kopplung | „Connecting“ |
| Drahtlose Verbindung mit dem Funkgerät hergestellt | LED blinkt | Ton bei Verbindung | „Connected“ |
| Drahtlose Verbindung mit dem Funkgerät unterbrochen | LED leuchtet | Ton bei getrennter Verbindung, alle 2 Minuten | „Disconnected“ * |

HINWEIS: * Nachdem das WRSM die Meldung „Disconnected“ ausgegeben hat, folgt alle 2 Minuten der entsprechende Ton.



Abb. 2.10: Koppeln des WRSM

Wenn das WRSM mit einem Mobile Mic Gateway gekoppelt ist und jetzt mit einem anderen Mobile Mic Gateway gekoppelt werden soll, muss das WRSM die vorherige Kopplung nicht löschen. Die vorherige Kopplung wird automatisch gelöscht, sobald das WRSM mit einem neuen Mobile Mic Gateway gekoppelt wird.

Audioübertragung

Vorgehensweise:

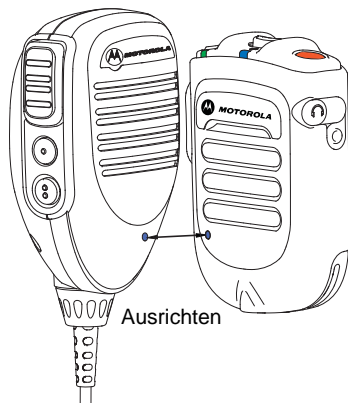
- 1 Drücken Sie die PTT-Taste auf dem Mobile Mic Gateway, um die Verbindung zu trennen. Das Audiosignal wird dann wieder zurück auf das Mobilfunkgerät geleitet.
- 2 Sie können auch den blauen Punkt zur sicheren Kopplung auf dem WRSM innerhalb eines Abstands von 2,5 cm an den blauen Punkt zur sicheren Kopplung auf dem Mobile Mic Gateway führen. Das Audiosignal wird dann wieder über das Mobilfunkgerät/Mobile Mic Gateway geleitet. Die Audio-LED-Anzeige auf dem WRSM leuchtet nicht.

Nachfolgende Verbindungen

Gleicher Host:

Wenn die drahtlose Verbindung unterbrochen ist, wird sie automatisch wiederhergestellt, wenn sich Host und WRSM innerhalb der erforderlichen Kommunikationsreichweite befinden.



Abb. 2.11: Kommunikationsreichweite

Neuer Host:

Befolgen Sie die Schritte in „Koppeln des WRSM“ auf Seite 9, um eine neue Verbindung herzustellen.

Warnanzeige Schwaches Signal/Außer Reichweite

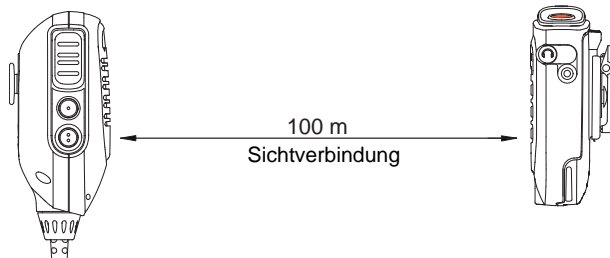
Die Warnanzeige Schwaches Signal/Außer Reichweite zeigt Ihnen an, wenn das WRSM die drahtlose Verbindung zum Bluetooth zu verlieren droht.

Die Anzeige wird ausgeschaltet, wenn sich der Benutzer der Reichweite nähert oder die Signalqualität wieder besser wird.

In Tabelle 2.6 unten sehen Sie die Warnanzeige Schwaches Signal/Außer Reichweite:

Tabelle 2.6: Warnanzeige Schwaches Signal/Außer Reichweite

| Status | LED-Audioanzeige | Tonanzeige |
|---------------------------------------|----------------------------------|----------------|
| Schwaches Signal/ Außer Reichweite | Gelbe LED leuchtet 2 Sekunden | „Bad Bonk“-Ton |

Sendetaste (PTT)

Halten Sie die Sendetaste (PTT) zum Sprechen gedrückt. Lassen Sie die PTT-Taste los, um den Gesprächspartner zu hören. Wenn die Sendetaste (PTT) gedrückt wird, wird das Mikrofon aktiviert.



Abb. 2.12: Drücken der Sprechaste (PTT)

Programmierbare Taste (orangefarbene Taste)

Diese programmierbare Taste ist der 2-Punktaste des Mobile Mic Gateway zugeordnet. Durch Drücken der programmierbaren Taste auf dem WRSM wird das in der 2-Punktaste eingestellte Ereignis ausgelöst. Die 2-Punktaste ist über die Programmiersoftware des Funkgeräts (CPS) programmierbar. Das Benutzerhandbuch Ihres Funkgeräts enthält eine vollständige Beschreibung der über diese Taste programmierbaren Funktionen.

Taste „Tasklight“

Drücken Sie die Taste „Tasklight“ 1 Sekunde lang, um das Licht ein- bzw. auszuschalten.

Bei schwacher Akkuleistung blinkt das Licht 30 Sekunden lang und wird automatisch ausgeschaltet.

HINWEIS: Im Dunkelmodus ist die „Tasklight“-Taste deaktiviert.

Dunkelmodus

Im Dunkelmodus können Sie die LEDs des WRSM ausschalten.

WICHTIG: Wenn sich das WRSM im Dunkelmodus befindet und stumm geschaltet ist, sind alle Anzeigen deaktiviert.

Um den Dunkelmodus zu aktivieren, führen Sie die im Folgenden beschriebenen Schritte aus:

Vorgehensweise:

- 1 Halten Sie die „Tasklight“-Taste gedrückt, bis der Dunkelmodus eingeschaltet ist. Nach Aufruf/Beendigung des Dunkelmodus blinkt die Anzeige 1 Sekunde lang.
- 2 In Tabelle 2.7 unten finden Sie die Anzeigen des Dunkelmodus.

HINWEIS: Um den Dunkelmodus zu deaktivieren, halten Sie die Taste „Tasklight“ 3 Sekunden lang gedrückt.

Tabelle 2.7: Anzeigen Dunkelmodus

| Anzeige | Betriebsanzeige, Tonsignal und Tasklight-LED | Tonanzeige | Sprachansage |
|-----------------|--|-------------------|---|
| Dunkelmodus EIN | LED leuchtet 1 Sekunde, dann AUS | Ton „Dunkelmodus“ | „Lights OFF, Press and hold Tasklight Button to switch lights ON“ |
| Dunkelmodus AUS | LED leuchtet 1 Sekunde | Ton „Dunkelmodus“ | „Lights ON“ |

HINWEIS: Alle drei LEDs (Betriebsanzeige, Audioanzeige und Tasklight) blinken 1 Sekunde lang und gehen aus, wenn der Dunkelmodus ein- bzw. ausgeschaltet wird.

Sekundäres Audiozubehör

Wenn Sie sekundäres Zubehör an die Audiobuchse anschließen, wird der Ton über das sekundäre Zubehör geleitet.

Anbringen von sekundärem Audiozubehör

Heben Sie die Staubabdeckung an, und drehen Sie sie um 90°. Schließen Sie die Staubabdeckung an das Gehäusefach an. Stecken Sie das sekundäre Audiozubehör in den 3,5-mm-Audioeingang.



Abb. 2.13: Anbringen von sekundärem Audiozubehör

Optionales Zubehör

Tabelle 2.8: Optionales Zubehör

| Artikelnummer | Beschreibung |
|---------------|---|
| RLN4941_ | Ohrhörer mit Spiralkabel und abgewinkeltem 3,5-mm-Stecker |
| RLN4885_ | Empfänger-Ohrhörer für Remote-Lautsprechermikrofon |

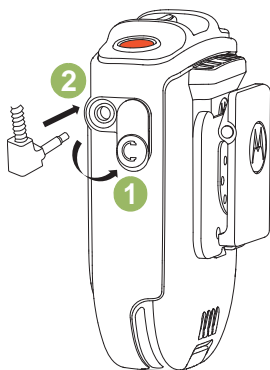
HINWEIS: Einige Teilenummern haben möglicherweise regionale Vorzeichen, wie z. B. AA, MD oder AZ.

Anzeige und Handhabung bei Ausfällen

Wenn ein Produktfehler auftritt, blinken die LEDs abwechselnd rot und grün, und Sie hören eine Fehleranzeige (Ton/Sprachaufforderung). Ein paar Sekunden später wird der WRSM wiederhergestellt.

Fehlerbehebung

Wenn die Drahtlosverbindung nicht wiederhergestellt werden kann oder das WRSM nicht richtig funktioniert:

Vorgehensweise:

- 1 Schalten Sie WRSM und Funkgerät aus und wieder ein.
- 2 Siehe „Koppeln des WRSM“ auf Seite 9, um den Verbindungsprozess zu wiederholen.

Firmware-Aktualisierung

Für dieses WRSM ist eine Firmware-Aktualisierung verfügbar, die allerdings nur von Ihrem Händler durchgeführt werden kann. Wenden Sie sich an Ihren Händler, um weitere Informationen zu den aktuellsten Firmware-Aktualisierungen zu erhalten.

HINWEIS: Laden Sie das WRSM NICHT mit diesem Micro-USB-Port auf, da dieser nur für Firmware-Aktualisierungen verwendet werden darf.



Abb. 2.14: Position des Micro-USB-Ports

Anatel-Etikett

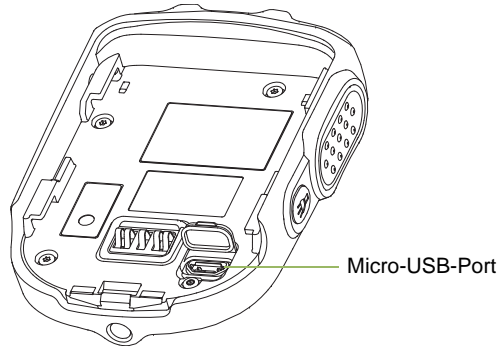

Diese Ausrüstung funktioniert wie ein sekundärer Anwender, daher verfügt sie über keinen Schutz vor Störungen, selbst wenn diese von ähnlichen Ausrüstungen verursacht werden. Außerdem darf sie keine schädlichen Störungen verursachen, die Systeme, die als primäre Anwender funktionieren, stören.

KAPITEL 3: MOBILE MIC BLUETOOTH®-GATEWAY PMMN4097



Das Bluetooth-Gateway für mobile Mikrofone PMMN4097 (Mobile Mic Gateway) ist für den Einsatz mit einem kabellosen Fernsprechmikrofon PMMN4095 (WRSM) geeignet.

VORBEREITEN IHRES MOBILE MIC GATEWAYS FÜR DIE VERWENDUNG

Setzen Sie das Mobile Mic Gateway zusammen, indem Sie die folgenden Schritte befolgen:

| | |
|--|----------|
| Installieren des Mobile Mic Gateway an einem Mobilfunkgerät | Seite 16 |
| Montage des Aufhänge-Clips | Seite 16 |
| Endgültiger Anschluss | Seite 16 |

Installieren des Mobile Mic Gateway an einem Mobilfunkgerät

Wählen Sie einen geeigneten Installationsort für das Mobile Mic Gateway. Planen Sie die Installation so, dass das Gateway für den Benutzer bequem zu erreichen ist, aber den Betrieb des Fahrzeugs nicht beeinträchtigt. Außerdem sollten Sie den Betrieb von weiterem Fahrzeugzubehör bedenken. Die Funktionen des Gabelschalters auf dem Mobilfunkgerät werden von drahtlosen Lösungen mit Langwelle nicht unterstützt. Daher müssen Sie die Gabelschalterfunktionen auf dem Mobilfunkgerät deaktivieren.

Montage des Aufhänge-Clips

Sobald der Installationsort ausgewählt wurde, führen Sie die folgenden Schritte aus:

Vorgehensweise:

- 1 Stellen Sie sicher, dass die ausgewählte Installationsfläche ausreichend stark ist, um das Montagematerial und das Mobile Mic Gateway zu tragen.
- 2 Verwenden Sie den Sockel des Aufhänge-Clips als Vorlage zum Körnen und Bohren von zwei 0,125 mm großen Löchern. Achten Sie darauf, beim Bohren der Löcher keine Leitungen oder anderen Fahrzeugkomponenten zu beschädigen.
- 3 Verwenden Sie die zwei mitgelieferten selbstschneidenden Schrauben, um den Aufhänge-Clip sicher anzubringen.



Abbildung 3.1: Befestigen der Halterung

Endgültiger Anschluss

Wenn der Aufhänge-Clip installiert und gesichert ist, befolgen Sie die unten angegebenen Schritte:

Vorgehensweise:

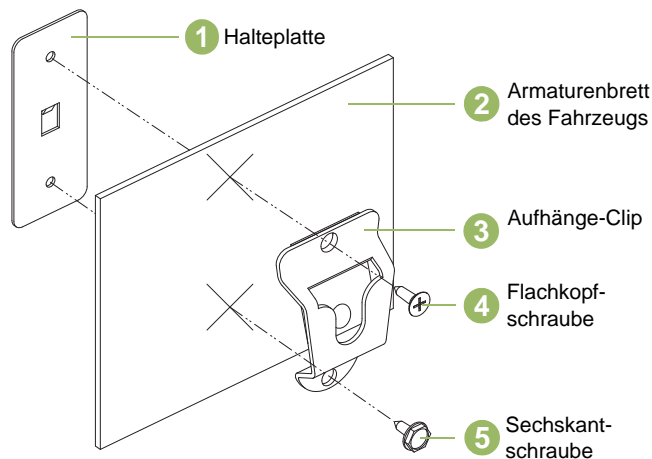
- 1 Lassen Sie das Mobile Mic Gateway in den Aufhänge-Clip einrasten.
- 2 Stecken Sie den Stecker des Spiralkabels des Mobile Mic Gateway in die Buchse für das Mobile Mic Gateway an der Vorderseite des Funkgeräts. Richten Sie die Anschlussstifte korrekt aus, und drehen Sie anschließend den äußeren Stelling im Uhrzeigersinn, bis dieser eingerastet ist.

BEDIENUNG DES MOBILE MIC GATEWAY

Nehmen Sie sich bitte einen Augenblick Zeit für folgende Abschnitte:

Überblick über das Mobile Mic Gateway. Seite 17

Konfiguration der programmierbaren Tasten. Seite 18

Überblick über das Mobile Mic Gateway



Abbildung 3.2: Mobile Mic Gateway – Übersicht

Konfiguration der programmierbaren Tasten

Die 1-Punkt-Taste und die 2-Punkt-Taste des Mobile Mic Gateway können über die Customer Programming Software (CPS) des Funkgeräts programmiert werden. Das Benutzerhandbuch Ihres Funkgeräts enthält eine vollständige Beschreibung der über diese Tasten programmierbaren Funktionen. Erkundigen Sie sich bei Ihrem Fachhändler, um weitere Informationen und Unterstützung zu den programmierbaren Tasten zu erhalten.

HINWEIS: Die programmierbare (orangefarbene) Taste auf dem WRSM kann als 2-Punktaste auf dem Mobile Mic Gateway verwendet werden.

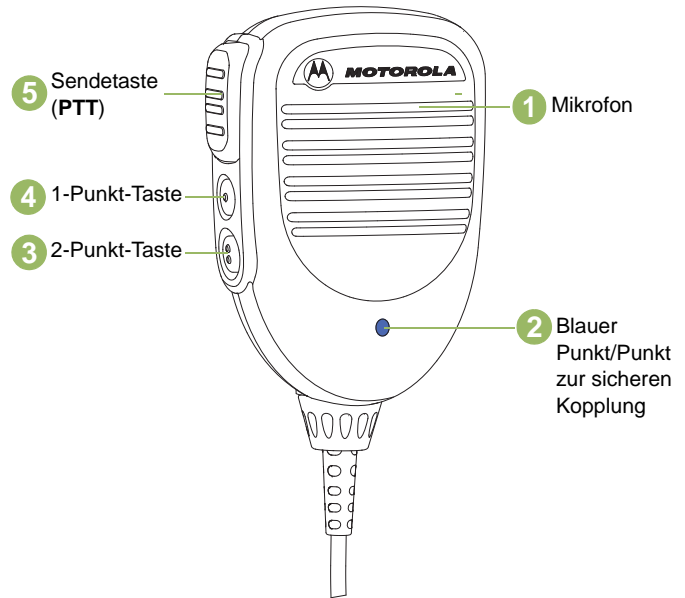
ALLGEMEINER BETRIEB DES MOBILE MIC GATEWAY

Wenn Sie die Konfiguration des Mobile Mic Gateway verstanden haben, können Sie das Mobile Mic Gateway benutzen. Lesen Sie die folgenden Abschnitte, um sich mit den grundlegenden Funktionen vertraut zu machen:

| | |
|---|----------|
| Koppeln des Mobile Mic Gateway mit dem WRSM | Seite 19 |
| Koppeln des Mobile Mic Gateway mit einem WLAN-PTT | Seite 19 |
| Audioübertragung oder Ersatz durch ein anderes WLAN-Gerät. | Seite 20 |
| Abbruch der drahtlosen Verbindung. | Seite 21 |
| Drahtlose Verbindung wiederhergestellt | Seite 21 |
| Betrieb des Mobile Mic Gateway | Seite 21 |
| Trennen des Mobile Mic Gateway vom Mobilfunkgerät | Seite 22 |
| Ersatz des Spiralkabels | Seite 22 |
| Anatel-Etikett | Seite 22 |

Koppeln des Mobile Mic Gateway mit dem WRSM

Vorgehensweise:

- 1 Stellen Sie sicher, dass sowohl das Mobile Mic Gateway als auch das WRSM eingeschaltet sind.
- 2 Führen Sie den blauen Punkt zur sicheren Kopplung auf dem Mobile Mic Gateway innerhalb eines Abstands von 2,5 cm an den blauen Punkt zur sicheren Kopplung auf dem WRSM. Das Mobile Mic Gateway kann mit maximal einem drahtlosen Audiogerät und einem drahtlosen PTT-Gerät gekoppelt werden.
- 3 Nach jedem Einschalten muss das Mobile Mic Gateway neu gekoppelt (neu angeschlossen) werden.

HINWEIS: Wenn das Mobile Mic Gateway mit einem anderen WLAN-Gerät, wie z. B. einem Wireless-PTT, gekoppelt werden soll, muss das Gerät in den Kopplungsmodus versetzt werden.



Abbildung 3.3: Koppeln des Mobile Mic Gateway mit dem WRSM

WICHTIG: Das Mobilfunkgerät hat keine Audioausgabe mehr, nachdem das WRSM mit dem Mobile Mic Gateway gekoppelt wurde. Das System bietet keine gleichzeitige Audioausgabe von Mobilfunkgerät und WRSM. Wenn Sie während der Benutzung des WRSM die PTT-Taste auf dem Mobile Mic Gateway drücken, wird das WRSM zurückgesetzt, und die Audiosignale werden wieder über das Mobilfunkgerät geleitet.

Koppeln des Mobile Mic Gateway mit einem WLAN-PTT

Vorgehensweise:

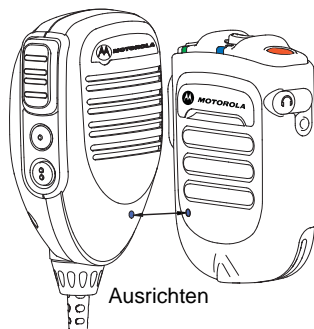
- 1 Stellen Sie sicher, dass sowohl das Mobile Mic Gateway als auch das WLAN-PTT eingeschaltet sind und sich im Kopplungsmodus befinden.
- 2 Führen Sie den blauen Punkt zur sicheren Kopplung auf dem Mobile Mic Gateway innerhalb eines Abstands von 5 cm an den blauen Punkt zur sicheren Kopplung auf dem WLAN-PTT.
- 3 Die WLAN-PTT-Verbindung mit dem Mic Mobile Gateway hat eine Reichweite von 10 Metern. Bitte beachten Sie, dass die WLAN-PTT-Verbindung eine kürzere Reichweite als das WRSM hat.

WICHTIG: Wenn das WLAN-PTT vor dem Audiogerät mit dem Mobile Mic Gateway gekoppelt wird, wird diese Einstellung gespeichert und das WLAN-PTT getrennt. Das WLAN-PTT wird nur dann wieder angeschlossen, wenn ein Audiogerät angeschlossen wird.



Abbildung 3.4: Koppeln des Mobile Mic Gateway mit einem WLAN-PTT

HINWEIS: Wenn das WLAN-PTT einen niedrigen Batteriestand hat, gibt das WRSM ein Warnsignal aus.

Audioübertragung oder Ersatz durch ein anderes WLAN-Gerät

Vorgehensweise:

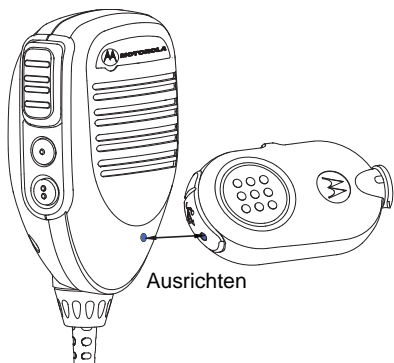
- 1 Drücken Sie die PTT-Taste auf dem Mobile Mic Gateway, um die Verbindung zu trennen. Das Audiosignal wird dann wieder zurück auf das Mobilfunkgerät geleitet.
- 2 Sie können auch den blauen Punkt zur sicheren Kopplung auf dem WRSM innerhalb eines Abstands von 2,5 cm an den blauen Punkt zur sicheren Kopplung auf dem Mobile Mic Gateway führen. Das Audiosignal wird dann wieder über das Mobilfunkgerät/Mobile Mic Gateway geleitet. Die Audio-LED-Anzeige auf dem WRSM leuchtet nicht.

Kopplung mit einem neuen WLAN-Gerät:

Befolgen Sie für die erneute Kopplung die Vorgehensweise unter „Koppeln des Mobile Mic Gateway mit dem WRSM“ auf Seite 19.

HINWEIS: Wenn das Mobile Mic Gateway mit einem WRSM gekoppelt war und nun mit einem anderen Gerät gekoppelt werden soll, muss die vorherige Zuweisung des Mobile Mic Gateway nicht gelöscht werden. Die vorherige Kopplung wird automatisch gelöscht, sobald das Gateway mit einem neuen Gerät gekoppelt wird.

Abbruch der drahtlosen Verbindung

Wenn eine Störung auftritt oder das Mobile Mic Gateway nur ein schwaches Signal empfängt bzw. sich außer Reichweite befindet, kann die Verbindung zwischen WRSM und Mobile Mic Gateway abbrechen.

Wenn die Verbindung zwischen WRSM und Mic Mobile Gateway abgebrochen ist, wird das empfangene Audiosignal automatisch zurück zum Lautsprecher des Funkgeräts geleitet.

Drahtlose Verbindung wiederhergestellt

HINWEIS: Sobald sich das WLAN-Gerät wieder in Reichweite befindet oder die Störung beendet ist, wird die Verbindung zwischen WRSM und Mobile Mic Gateway wiederhergestellt.

Betrieb des Mobile Mic Gateway

Beim Senden

Zum Senden mit Ihrem Mobile Mic Gateway befolgen Sie die nachfolgenden Schritte:

Vorgehensweise:

- 1 Halten Sie das Mobile Mic Gateway etwa fünf Zentimeter von Ihrem Mund entfernt.
- 2 Drücken Sie auf die PTT-Taste.
- 3 Sprechen Sie direkt in die Öffnung oberhalb der Mitte des Mobile Mic Gateway.

- 4 Lassen Sie die PTT-Taste los, um den Gesprächspartner zu hören.
- 5 Wenn das Mobile Mic Gateway in Verwendung ist, erfolgt keine Audiowiedergabe auf dem WRSM.

HINWEIS: Die Audiowiedergabe erfolgt über den Mobile Gateway Mic, bis das WRSM wieder über die blauen Kopplungspunkte mit dem Mic Mobile Gateway verbunden ist.



Abbildung 3.5: Verwendung Ihres Mobile Mic Gateway

Trennen des Mobile Mic Gateway vom Mobilfunkgerät

Um das Mobile Mic Gateway von Ihrem Mobilfunkgerät zu trennen, befolgen Sie die unten angegebenen Schritte:

Vorgehensweise:

- 1 Drehen Sie den Stellring des Mobile Mic Gateway um eine Vierteldrehung gegen den Uhrzeigersinn.
- 2 Ziehen Sie das Kabel aus dem Anschluss der Zubehör-Schnittstelle.

Ersatz des Spiralkabels

Um das PMMN4097 Spiralkabel zu entfernen, befolgen Sie die nachfolgenden Schritte:

Vorgehensweise:

- 1 Drehen Sie die Manschette am Ansatz des Mobile Mic Gateway gegen den Uhrzeigersinn bis zum Anschlag.
- 2 Ziehen Sie das Kabel aus dem Mobile Mic Gateway heraus.
- 3 Installieren Sie das neue Spiralkabel in umgekehrter Reihenfolge.

Anatel-Etikett



Diese Ausrüstung funktioniert wie ein sekundärer Anwender, daher verfügt sie über keinen Schutz vor Störungen, selbst wenn diese von ähnlichen Ausrüstungen verursacht werden. Außerdem darf sie keine schädlichen Störungen verursachen, die Systeme, die als primäre Anwender funktionieren, stören.

KAPITEL 4: ZWEIFACHLADEGERÄT PMLN6714_



Das Zweifachladegerät darf nur für von Motorola zugelassene Lithium-Ionen-Akkus verwendet werden (siehe Liste Tabelle 4.1). Beide Fächer können kabellose Fernsprechmikrofone (WRSM) mit Akku, aber auch den Akku allein laden.

Eine leuchtende LED zeigt den Ladezustand des ersten und zweiten Ladefachs an.

INBETRIEBNAHME DES ZWEIFACHLADEGERÄTS

Nehmen Sie sich bitte einen Augenblick Zeit für folgende Abschnitte:

| | |
|--|----------|
| Richtlinien für den Betrieb | Seite 24 |
| Von Motorola zugelassene Akkus | Seite 24 |
| Von Motorola autorisierte Stromquellen/Netzteile | Seite 25 |
| Überblick über DUC | Seite 25 |
| Betriebsanweisungen | Seite 26 |
| LED-Anzeige | Seite 27 |
| Fehlerbehebung | Seite 28 |

Richtlinien für den Betrieb

- Denken Sie immer daran, zuerst das Zweifachladegerät einzuschalten und dann die WRSM mit dem aufzuladenden Akku bzw. den Akku in das Ladefach einzusetzen.
- Mit diesem Zweifachladegerät kann in beiden Ladefächern gleichzeitig geladen werden.

Von Motorola zugelassene Akkus

Die in Tabelle 4.1 aufgeführten Akkus sind zur Verwendung mit dem Zweifachladegerät zugelassen.

Tabelle 4.1: Von Motorola zugelassene Akkus

| Kit-/Teilenummer | Plattform/Beschreibung |
|------------------|---|
| PMNN4461_ | Standard-Lithium-Ionen-Akku 1750M1880T |

HINWEIS: Das Zweifachladegerät ist nicht für Alkalibatterien geeignet.

Von Motorola autorisierte Stromquellen/ Netzteile

Die in Tabelle 4.2 aufgeführten Stromquellen/Netzteile sind zur Verwendung mit dem Zweifachladegerät zugelassen.

Tabelle 4.2: Von Motorola zugelassene Netzteile

| Artikelnummer des Netzteils | Beschreibung |
|-----------------------------|---|
| 25012022001* | Netzteil, Ladegerätschalter, 110 - 240 V USA/NA/JPN/TAIWAN |
| 25012022002 | Netzteil, Ladegerätschalter, 110 - 240 V EURO |
| 25012022003 | Netzteil, Ladegerätschalter, 110 - 240 V UK |
| 25012022004 | Netzteil, Ladegerätschalter, 110 - 240 V CHINA |
| 25012022006 | Netzteil, Ladegerätschalter, 110 - 240 V AUS/NZ |
| 25012022007 | Netzteil, Ladegerätschalter, 110 - 240 V BRZ |
| 25012022008 | Netzteil, Ladegerätschalter, 110 - 240 V ARG |
| 25012022009 | Netzteil, Ladegerätschalter, 110 - 240 V KOR |

* UL-Zulassung des Ladegeräts nur bei der Auslieferung mit diesem Netzteil (gilt nur für die Region Nordamerika).

Überblick über DUC



Abbildung 4.1: Vorderansicht des Zweifachladegeräts



Abbildung 4.2: Seitenansicht des Zweifachladegeräts

Betriebsanweisungen

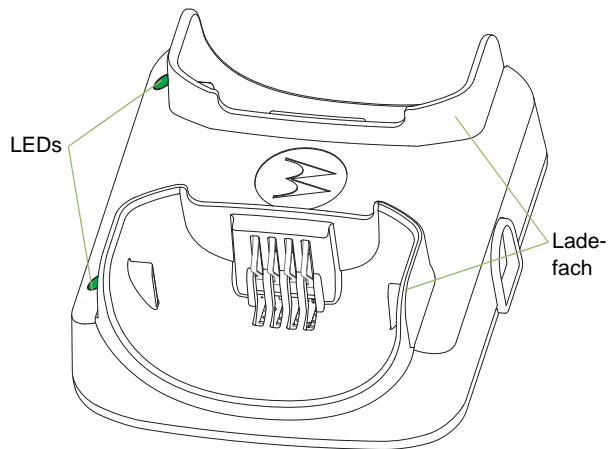
Zweifachladegeräte sind nur für Produkte geeignet, die die von Motorola zugelassenen Akkus und Netzteile verwenden, die in Tabelle 4.1 und Tabelle 4.2 aufgeführt sind. Bei der Verwendung nicht zugelassener Produkte kann kein ordnungsgemäßer Betrieb gewährleistet werden, was zur Beschädigung des Gerätes führen kann.

Das Ladegerät kann ein WRSM mit Akku oder den Akku allein im Fach aufnehmen. Gehen Sie zum Laden eines Akkus wie folgt vor:

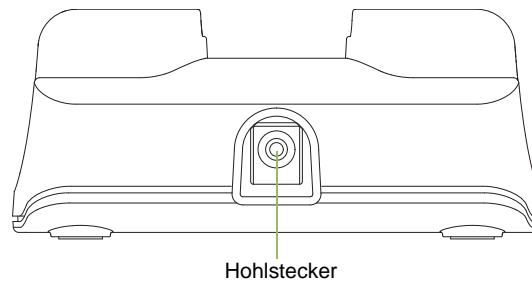
- 1 Stecken Sie das Netzteil in den Anschluss auf der Rückseite des Ladegeräts.
- 2 Schließen Sie das Netzteil an eine Steckdose an. Die Ladegerät-LED blinkt einmal grün auf, um anzuzeigen, dass das Gerät eingeschaltet ist.
- 3 Setzen Sie ein WRSM mit Akku wie folgt in das Fach des Ladegeräts ein:
 - a Richten Sie die Einkerbungen, die an den beiden Seiten des Akkus verlaufen, auf die entsprechenden Führungsschienen an den beiden Seiten der Ladeschale aus.
 - b Schieben Sie das WRSM mit dem Akku in das Ladefach des Geräts. Achten Sie dabei darauf, dass die Kontakte des Ladegeräts die Kontakte des Akkus berühren.
- 4 Wenn das WRSM mit dem Akku richtig in das Fach eingesetzt wurde, leuchtet die LED-Anzeige des Ladegeräts wie in Tabelle 4.3 gezeigt auf.

- 5 Setzen Sie einen Akku wie folgt in das Ladefach des Geräts:
 - a Richten Sie die Einkerbungen, die an den beiden Seiten des Akkus verlaufen, auf die entsprechenden Führungsschienen an den beiden Seiten des Ladefachs aus.
 - b Schieben Sie den Akku in die Ladeschale des Ladegeräts. Achten Sie dabei darauf, dass die Kontakte des Ladegeräts die Kontakte des Akkus berühren.
- 6 Wenn der Akku richtig in das Fach eingesetzt wurde, leuchtet die LED-Anzeige des Ladegeräts wie in Tabelle 4.3 gezeigt auf.

HINWEIS: Laden Sie einen neuen Akku über Nacht auf, um ein vollständiges Laden des Akkus zu gewährleisten. Sie können die Ladezeit verringern, indem Sie das WRSM während des Ladevorgangs ausschalten. Das Zweifachladegerät ist nicht für Alkalibatterien geeignet.



Abbildung 4.3: Ladeposition des WRSM im Zweifachladegerät

LED-Anzeige

Beachten Sie bei der Fehlerbehebung unbedingt die Farbe der LED.

Tabelle 4.3: Ladestatus

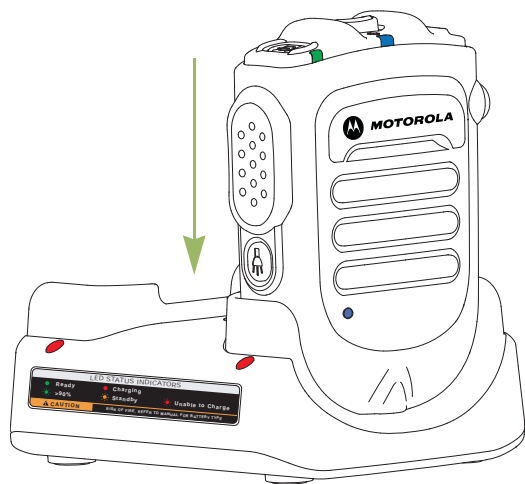





| LED-Anzeige | Status des Ladegeräts |
|--|---|
|  Konstant grün | Mindestens 95 % geladen |
|  Konstant rot | Schnellladung |
|  Blinkt einmal grün | Ladegerät eingeschaltet und betriebsbereit |
|  Blinkt langsam grün | Mindestens 90 % geladen |
|  Blinkt langsam gelb | Spannungswiederkehr des Akkus ODER Der Akku ist entweder zu heiß oder zu kalt – mit dem Aufladen warten Wenn der Akku Betriebstemperatur hat, ist er möglicherweise falsch eingesetzt – Akku NICHT aufladen |

Tabelle 4.3: Ladestatus (Fortsetzung)

| | |
|---|--|
|  Blinkt schnell rot | Die Zeit zur Spannungswiederkehr des Akkus ist abgelaufen ODER Ladestromverlust ODER Überhöhte Betriebsspannung ODER Akku falsch eingesetzt – Akku NICHT aufladen |
|  Aus | Wenn das Ladegerät eingeschaltet und der Akku eingesetzt ist, hat der Akku möglicherweise keinen ausreichenden Kontakt im Ladegerät |

Fehlerbehebung

Wenn die Anzeige schnell rot blinkt:

- 1 Überprüfen Sie, dass der Akku, der im WRSM verwendet wird, in Tabelle 4.1 aufgeführt und in gutem Zustand ist.
- 2 Überprüfen Sie, dass das Netzteil des WRSM in Tabelle 4.2 aufgeführt und in gutem Zustand ist.
- 3 Entfernen Sie den Akku und schalten Sie das Zweifachladegerät erneut ein.
- 4 Wenn das Problem weiterhin besteht, senden Sie bitte das Zweifachladegerät an den nächstgelegenen Service Center, um das Gerät überprüfen zu lassen.

Wenn KEINE LED-Anzeige vorliegt:

- 1 Überprüfen Sie, dass das WRSM mit dem Akku bzw. der Akku allein korrekt ins Ladefach eingesetzt wurde.
- 2 Stellen Sie sicher, dass das Netzteil an eine geeignete Netzsteckdose angeschlossen und die LED auf dem Netzteil eingeschaltet ist.
- 3 Stellen Sie sicher, dass das Netzteil richtig in die Ladebuchse eingesteckt ist.
- 4 Vergewissern Sie sich, dass der mit dem WRSM verwendete Akku in Tabelle 4.1 aufgeführt wird.
- 5 Wenn das Problem weiterhin besteht, senden Sie bitte das Zweifachladegerät an den nächstgelegenen Service Center, um das Gerät überprüfen zu lassen.

KAPITEL 5: KFZ-LADEGERÄT PMLN6716_



Das Kfz-Ladegerät darf nur für von Motorola zugelassene Lithium-Ionen-Akkus verwendet werden (siehe Liste Tabelle 5.1). Das Ladefach kann kabellose Fernsprechmikrofone (WRSM) mit Akku oder auch den Akku allein laden. Eine leuchtende LED zeigt den Ladestatus an.

VORBEREITEN IHRES KFZ-LADEGERÄTS FÜR DIE VERWENDUNG

Nehmen Sie sich bitte einen Augenblick Zeit für folgende Abschnitte:

| | |
|--|----------|
| Richtlinien für den Betrieb | Seite 30 |
| Technische Daten | Seite 30 |
| Von Motorola zugelassener Akku | Seite 30 |
| Kfz-Ladegerät – Übersicht | Seite 31 |
| Installation. | Seite 32 |
| Betriebsanweisungen | Seite 33 |
| LED-Anzeige. | Seite 38 |
| Fehlerbehebung | Seite 39 |

Richtlinien für den Betrieb

- Denken Sie immer daran, zuerst das Ladegerät einzuschalten und dann das WRSM mit dem aufzuladenden Akku bzw. den Akku in das Ladefach einzusetzen.
- Das Kfz-Ladegerät ist für den mobilen Einsatz geeignet.
- Das WRSM ist auch während des Aufladens einsatzbereit.

Technische Daten

Kfz-Ladegerät
 Eingangsspannungsbereich: 10,8 bis 33,0 V DC
 Akkuladeschnittstelle
 Max. Ausgangsspannung: 4,20 V DC

Von Motorola zugelassener Akku

Die in Tabelle 5.1 aufgeführten Akkus sind zur Verwendung mit dem Kfz-Ladegerät zugelassen.

Tabelle 5.1: Von Motorola zugelassener Akku

| Kit-/Teilenummer | Plattform/Beschreibung |
|------------------|---|
| PMNN4461_ | Standard-Lithium-Ionen-Akku 1750M1880T |

Kfz-Ladegerät – Übersicht



Abbildung 5.1: Kfz-Ladegerät – Übersicht

Installation

Anbringen der Halterung (HLN9073_)

Befestigen Sie den Aufhänge-Clip (1) gemäß Abbildung 5.2 am Fahrzeug, und verwenden Sie dazu die beiden mitgelieferten Blechschrauben und die Halteplatte. Legen Sie die Halteplatte (4) hinter das Armaturenbrett. Verwenden Sie zum Anschrauben im oberen Befestigungsloch eine Flachkopfschraube (2) und im unteren Befestigungsloch eine Sechskantschraube (3). Achten Sie darauf, dass die Befestigungsschrauben fest in die Bohrungen in der Halteplatte greifen.

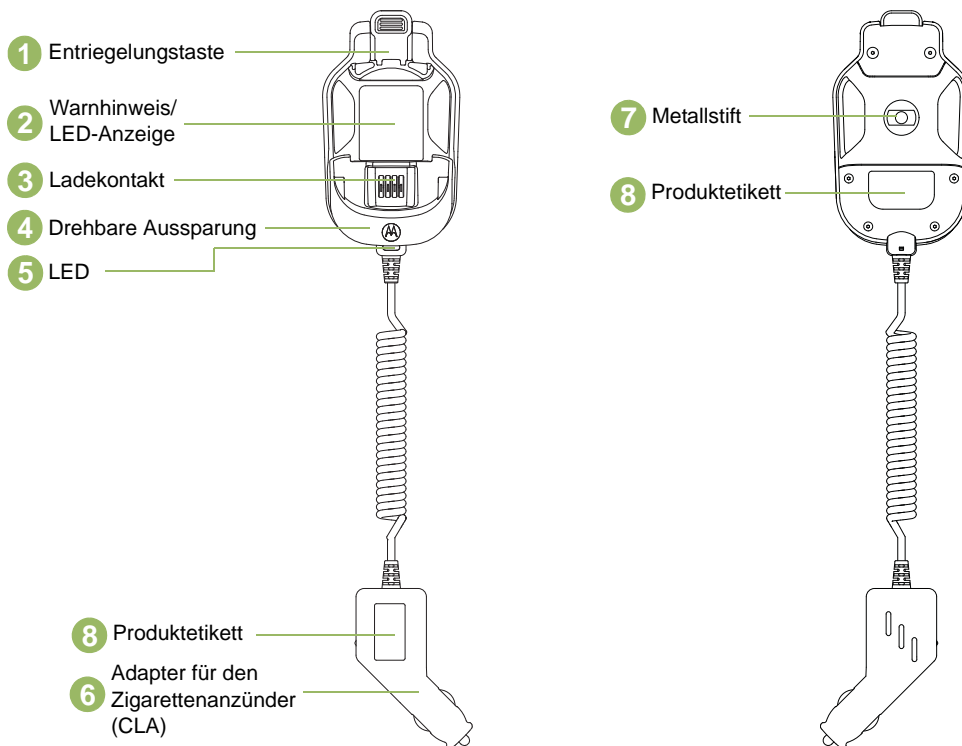

Abbildung 5.2: Befestigen der Halterung

Tabelle 5.2: Halterungen – Beschreibung

| Element | Motorola-Artikelnummer | Beschreibung |
|---------|------------------------|-------------------|
| 1 | 0180757T98 | Aufhänge-Clip |
| 2 | 0312002C01 | Flachkopfschraube |
| 3 | 0312002A01 | Sechskantschraube |
| 4 | 0780257N01 | Halteplatte |

Betriebsanweisungen

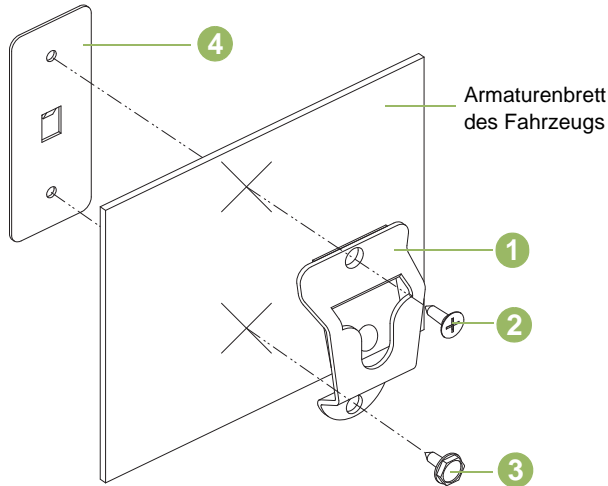
Kfz-Ladegeräte sind nur für Produkte geeignet, die die von Motorola zugelassenen Akkus verwenden, die in Tabelle 5.1 aufgeführt sind. Bei der Verwendung nicht zugelassener Produkte kann kein ordnungsgemäßer Betrieb gewährleistet werden, was zur Beschädigung des Gerätes führen kann.

Einsetzen und Entfernen des Kfz-Ladegeräts von der Befestigungshalterung



Abbildung 5.3: Entfernen des Kfz-Ladegeräts von der Befestigungshalterung



Abbildung 5.4: Einsetzen und Entfernen des Kfz-Ladegeräts von der Befestigungshalterung

Befestigung des Ladegeräts

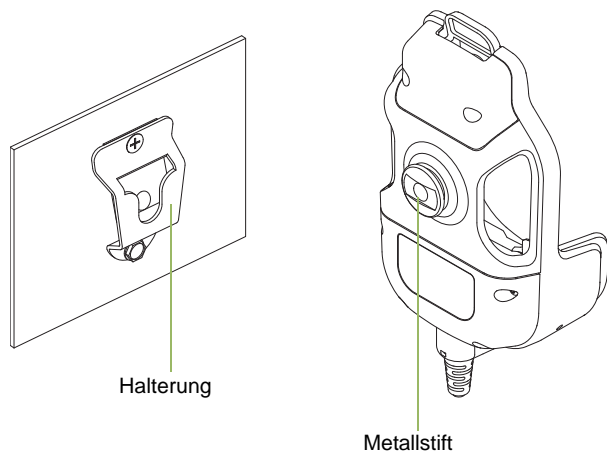
- 1 Schieben Sie, wie in Schritt (1) beschrieben, den Bolzen auf die Halterung.

Entfernen des Ladegeräts

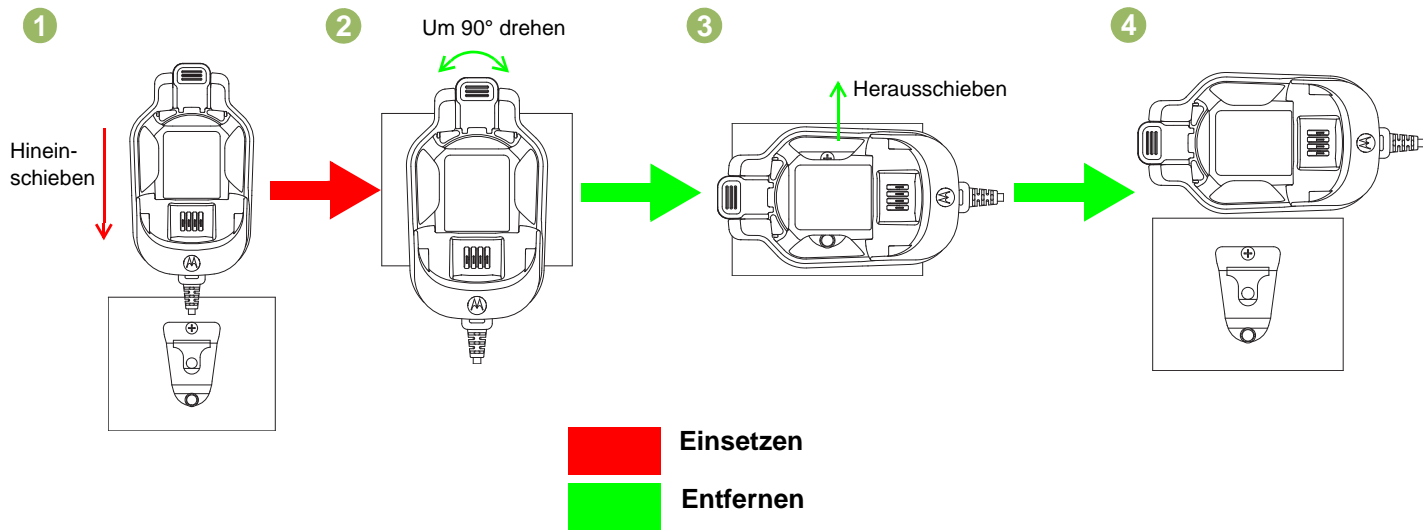
- 1 Drehen Sie die Halterung horizontal (90°), wie in Schritt (2) und (3) beschrieben.
- 2 Schieben Sie die Halterung wie in Schritt (4) heraus.

Einsetzen und Entfernen des WRSM bzw. Akkus vom Kfz-Ladegerät

Einsetzen des WRSM bzw. Akkus ins Kfz-Ladegerät

Das Kfz-Ladegerät kann ein WRSM mit Akku oder den Akku allein im Fach aufnehmen. Gehen Sie zum Laden eines Akkus wie folgt vor:

- 1** Stecken Sie den CLA-Adapter an die CLA-Stromversorgung an. Die Ladegerät-LED blinkt einmal grün auf, um anzuzeigen, dass das Gerät eingeschaltet ist.
- 2** Setzen Sie ein WRSM mit Akku wie folgt in das Fach des Ladegeräts ein:
 - a** Richten Sie die Einkerbungen, die an den beiden Seiten des Akkus verlaufen, auf die entsprechenden Führungsschienen an den beiden Seiten der Ladeschale aus, wie in Abbildung (1) gezeigt.
 - b** Drücken Sie oben auf der Vorderseite des WRSM in die in Abbildung (R2) gezeigte Richtung, damit das WRSM im Kfz-Ladegerät einrastet.
- 3** Wenn das WRSM mit dem Akku richtig in das Fach eingesetzt wurde, leuchtet die LED-Anzeige des Ladegeräts entsprechend Tabelle 5.3 gemäß Abbildung (R3) auf.
- 4** Setzen Sie einen Akku wie folgt in das Ladefach des Geräts:
 - a** Richten Sie die Einkerbungen, die an den beiden Seiten des Akkus verlaufen, auf die entsprechenden Führungsschienen an den beiden Seiten der Ladeschale aus, wie in Abbildung (B1) gezeigt.

- b** Drücken Sie oben auf der Vorderseite des Akkus in die in Abbildung (B2) gezeigte Richtung, damit der Akku im Kfz-Ladegerät einrastet.

- 5** Wenn der Akku richtig in das Fach eingesetzt wurde, leuchtet die LED-Anzeige des Ladegeräts entsprechend Tabelle 5.3 gemäß Abbildung (B3) auf.

Einsetzen des WRSM bzw. Akkus ins Kfz-Ladegerät

Das Kfz-Ladegerät kann ein WRSM mit Akku oder den Akku allein im Fach aufnehmen. Um das Laden eines Akkus zu beenden, gehen Sie wie folgt vor:

- 1** Ziehen Sie den Kfz-Stromadapter aus der Zigarettenanzünderbuchse des Fahrzeugs.
- 2** Entfernen Sie ein WRSM mit Akku wie folgt aus dem Fach des Ladegeräts:
 - a** Drücken Sie auf die Entriegelungstaste des Kfz-Ladegeräts, um den Akku zu entriegeln, wie in Abbildung (R3) gezeigt.
 - b** Entfernen Sie das WRSM aus dem Ladefach, indem Sie das WRSM nach oben schieben, wie in Abbildung (R2) gezeigt.
- 3** Entfernen Sie einen Akku wie folgt aus dem Fach des Ladegeräts:
 - a** Drücken Sie auf die Entriegelungstaste des Kfz-Ladegeräts, um den Akku zu entriegeln, wie in Abbildung (B3) gezeigt.
 - b** Entfernen Sie den Akku aus dem Ladefach, indem Sie den Akku nach oben schieben, wie in Abbildung (B2) gezeigt.

Anbringen und Entfernen eines WRSM

1



Abbildung (R1)

2

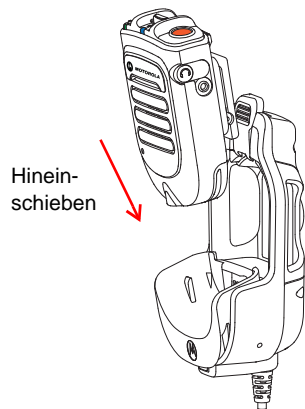

Abbildung (R2)

3



Abbildung (R3)

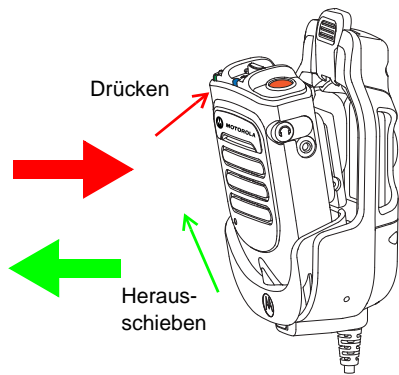

Abbildung 5.5: Anbringen und Entfernen eines WRSM aus dem Kfz-Ladegerät

Anbringen und Entfernen eines Akkus

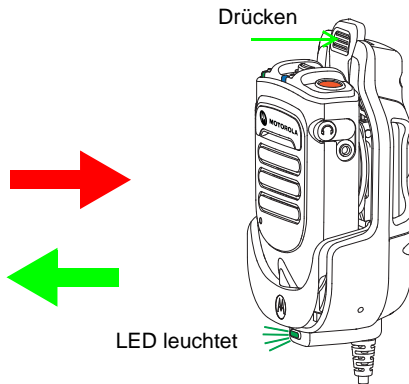

Abbildung 5.6: Anbringen und Entfernen eines Akkus aus dem Kfz-Ladegerät

Position des Drehclips beim Aufsetzen auf das Kfz-Ladegerät

Das Kfz-Ladegerät ist für beide Drehclips geeignet:

- Standard-Drehclip (PMLN6743_) – Jede Winkelposition
- D-Ring-Drehclip (42009312001) – Horizontale Position

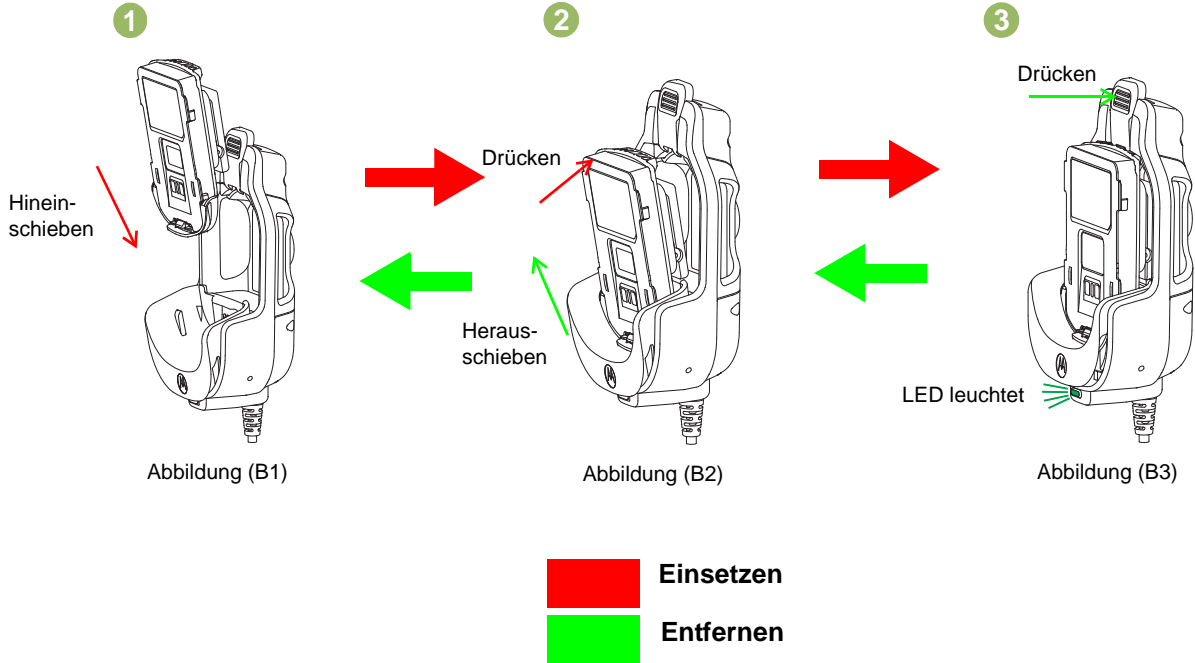
Drehen Sie den D-Ring-Drehclip in die horizontale Position, bevor Sie das WRSM bzw. den Akku in das Kfz-Ladegerät einsetzen.



Abbildung 5.7: Position des Drehclips

LED-Anzeige

Beachten Sie bei der Fehlerbehebung unbedingt die Farbe der LED.

Tabelle 5.3: Ladestatus

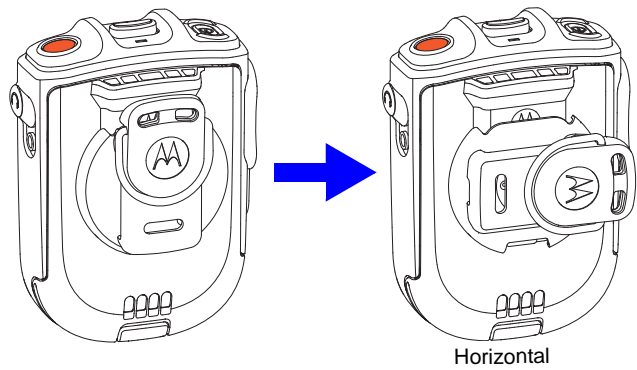





| LED-Anzeige | Status des Ladegeräts |
|--|--|
|  Konstant grün | Mindestens 95 % geladen |
|  Konstant rot | Schnellladung |
|  Blinkt einmal grün | Ladegerät eingeschaltet und betriebsbereit |
|  Blinkt langsam grün | Mindestens 90 % geladen |
|  Blinkt langsam gelb | Spannungswiederkehr des Akkus ODER Der Akku ist entweder zu heiß oder zu kalt – mit dem Aufladen warten Wenn der Akku Betriebstemperatur hat, ist er möglicherweise falsch eingesetzt – Laden Sie den Akku NICHT auf |

Tabelle 5.3: Ladestatus (Fortsetzung)

| | |
|---|--|
|  Blinkt schnell rot | Die Zeit zur Spannungswiederkehr des Akkus ist abgelaufen ODER Ladestromverlust ODER Überhöhte Betriebsspannung ODER Akku falsch eingesetzt – Laden Sie den Akku NICHT auf |
|  Aus | Wenn das Ladegerät eingeschaltet und der Akku eingesetzt ist, hat der Akku möglicherweise keinen ausreichenden Kontakt im Ladegerät |

Fehlerbehebung

Wenn die Anzeige schnell rot blinkt:

- 1 Überprüfen Sie, dass der Akku, der im WRSM verwendet wird, in Tabelle 5.1 aufgeführt und in gutem Zustand ist.
- 2 Entfernen Sie den Akku, und schalten Sie das Kfz-Ladegerät erneut ein.
- 3 Wenn das Problem weiterhin besteht, senden Sie bitte das Kfz-Ladegerät an das nächstgelegene Service Center, um das Gerät überprüfen zu lassen.

Wenn keine LED-Anzeige vorliegt:

- 1 Überprüfen Sie, dass das WRSM mit dem Akku bzw. der Akku allein korrekt ins Ladefach eingesetzt wurde.
- 2 Stellen Sie sicher, dass der CLA-Adapter mit einer CLA-Stromquelle verbunden ist und die LED auf dem CLA-Adapter leuchtet.
- 3 Vergewissern Sie sich, dass der mit dem WRSM verwendete Akku in Tabelle 5.1 aufgeführt wird.

KAPITEL 6: AUSTAUSCHBARE TEILE

Ausschließlich die unten aufgeführten austauschbaren Teile PMMN4095_, PMMN4097_, PMLN6714_ und PMLN6716_ sind reparierbar.

Folgende Teile stehen zur Verfügung:

Tabelle 6.1: Austauschbare Teile

| Artikelnummer | Beschreibung |
|---------------|---|
| PMLN6743_ | Drehclip |
| 42009312001 | D-Ring-Drehclip |
| PMKN4162_ | Mobiles Mikrofon mit Bluetooth Gateway-Schnittstellenkabel |
| PMKN4163_ | Mobiles Mikrofon mit programmierbarem Bluetooth Gateway-USB-Kabel |
| PMNN4461_ | Standard-Lithium-Ionen-Akku 1750M1800T |
| 25012022001* | Netzteil, Ladegerätschalter, 110 - 240 V USA/NA/JPN/TAIWAN |
| 25012022002 | Netzteil, Ladegerätschalter, 110 - 240 V EURO |
| 25012022003 | Netzteil, Ladegerätschalter, 110 - 240 V UK |
| 25012022004 | Netzteil, Ladegerätschalter, 110 - 240 V CHINA |
| 25012022006 | Netzteil, Ladegerätschalter, 110 - 240 V AUS/NZ |
| 25012022007 | Netzteil, Ladegerätschalter, 110 - 240 V BRZ |
| 25012022008 | Netzteil, Ladegerätschalter, 110 - 240 V ARG |

Tabelle 6.1: Austauschbare Teile

| Artikelnummer | Beschreibung |
|----------------|--|
| 25012022009 | Netzteil, Ladegerätschalter, 110 - 240 V KOR |
| HLN9073_ | Mikrofon-Aufhänge-Clip |
| KT-SB1X-LANYD3 | Standard-Trageband mit Klettverschluss |

* UL-Zulassung des Ladegeräts nur bei der Auslieferung mit diesem Netzteil (gilt nur für die Region Nordamerika).

KAPITEL 7: RECHTLICHE HINWEISE ZU OPEN-SOURCE-SOFTWARE

Dieses Produkt von Motorola Solutions enthält Open-Source-Software. Informationen zu Lizenzen, Bestätigungen und erforderlichen Copyright-Hinweisen und sonstigen Verwendungsbestimmungen finden Sie in der Dokumentation zu diesem Produkt von Motorola Solutions unter:

<https://businessonline.motorolasolutions.com>

Gehen Sie zu: **Resource Center > Product Information > Manual > Accessories > Remote Speaker Microphone**
(Ressourcencenter > Produktinformationen > Handbuch > Zubehör > Fernsprechmikrofon)

KAPITEL 8: SERVICE UND SUPPORT

PMMN4095_, PMMN4097_, PMLN6714_ und PMLN6716_ NICHT demontieren; diese Teile können nicht repariert werden. Sie können die in „AUSTAUSCHBARE TEILE“ auf Seite 40 aufgelisteten Ersatzteile bestellen.

Wenden Sie sich bitte an den Kundendienst von Motorola Solutions (siehe Tabelle 8.1 unten), um Ersatzteile zu bestellen oder technische Unterstützung bei der Fehlerbehebung zu erhalten.

Tabelle 8.1: Kundendienst von Motorola Solutions – Telefonnummern

| Regionen | Telefonnummer |
|--|--|
| USA und Kanada | 1-800-927-2744 |
| Lateinamerika | (5) 257-6700 oder (571) 602-1111 |
| Europa (Reparatur- und Service-Center) | +49-30-6686-1555 |
| Asien | 1-800-88-0089 (Wenden Sie sich an Ihren Motorola-Händler für technischen Support) |

KAPITEL 9: GARANTIE

Wenden Sie sich an Ihren Motorola Solutions Händler für ausführliche Informationen zur Standardgarantie. Die Produktgarantie stellt eine Garantie gegen verarbeitungsbedingte Defekte bei normaler Nutzung und normalem Betrieb dar.

HINWEIS: Die Garantie erlischt, wenn der Kunde Ersatzteile verwendet, die nicht in der Ersatzteilliste aufgeführt sind.

Tabelle 9.1: Garantiezeit

| Name | Jahr |
|--|--------------|
| Kabelloses Fernsprechmikrofon PMMN4095_ | Ein (1) Jahr |
| Mobiles Mikrofon mit Bluetooth-Gateway PMMN4097_ | Ein (1) Jahr |
| Zweifachladegerät PMLN6714_ | Ein (1) Jahr |
| Kfz-Ladegerät PMLN6716_ | Ein (1) Jahr |
| Akku für kabelloses Fernsprechmikrofon PMNN4461_ | Ein (1) Jahr |

Beschränkte Garantie

KOMMUNIKATIONSPRODUKTE VON MOTOROLA

I. DECKUNGSUMFANG UND LAUFZEIT DIESER GARANTIE:

MOTOROLA SOLUTIONS, INC. ("MOTOROLA") führt nach eigenem Ermessen innerhalb der Garantiezeit kostenlos die Reparatur des Produkts (mit Neu- oder erneuerten Teilen) durch, oder ersetzt es (durch ein Neu- oder erneuertes Produkt) oder erstattet den Kaufpreis des Produkts, sofern das Produkt gemäß den Bedingungen dieser Garantie an MOTOROLA retourniert wird. Ersatzteile oder -platinen stehen dann für den Rest der ursprünglichen Garantiezeit unter Garantie. Alle ersetzten Teile des Produkts werden Eigentum von MOTOROLA.

Diese ausdrückliche eingeschränkte Garantie von MOTOROLA gilt für den ursprünglichen Endabnehmer/Käufer und ist nicht übertragbar. Dies ist die vollständige Garantie für das von MOTOROLA hergestellte Produkt. MOTOROLA übernimmt keine Verpflichtungen oder Haftung für Ergänzungen oder Änderungen an dieser Garantie, außer in schriftlicher Form und von einem Handlungsbevollmächtigten von MOTOROLA unterschrieben.

Sofern dies nicht in einem separaten Vertrag zwischen MOTOROLA und dem ursprünglichen Endabnehmer/Käufer festgelegt wurde, gewährt MOTOROLA keine Garantie für die Installation, Instandhaltung oder Wartung des Produkts.

MOTOROLA übernimmt keinerlei Haftung für nicht von MOTOROLA bereitgestellte Zusatzausrüstung, die an dem Produkt angebracht ist oder in Verbindung mit dem Produkt verwendet wird, oder für den Betrieb des Produkts mit Zusatzausrüstung. Sämtliche Zusatzausrüstung ist ausdrücklich von dieser Garantie ausgeschlossen. Da jedes System, in dem das Produkt zur Anwendung kommen kann, individuell ist, übernimmt MOTOROLA im Rahmen dieser Garantie keine Haftung für die Reichweite, die Abdeckung oder den Betrieb des Systems als Ganzes.

II. ALLGEMEINE GARANTIEBEDINGUNGEN:

Diese Garantie stellt den maximalen Umfang der Verantwortlichkeiten von MOTOROLA hinsichtlich des Produkts dar. Reparatur, Ersatz oder Kaufpreiserstattung nach Ermessen von MOTOROLA sind die ausschließlichen Rechtsmittel des Verbrauchers. DIESE GARANTIE WIRD ANSTELLE ALLER ANDEREN AUSDRÜCKLICHEN GARANTIEN GEWÄHRT. ALLE KONKLUDENTEN GEWÄHRLEISTUNGEN, EINSCHLIESSLICH, OHNE EINSCHRÄNKUNG, DER KONKLUDENTEN GARANTIE DER MARKTGÄNGIGKEIT ODER EIGNUNG FÜR EINEN BESTIMMTEN ZWECK, SIND AUF DIE DAUER DIESER BESCHRÄNKTEN GARANTIE BEGRENZT. IN KEINEM FALL HAFTET MOTOROLA FÜR SCHÄDEN, DIE ÜBER DEN KAUFPREIS DES PRODUKTS HINAUSGEHEN, ODER FÜR NUTZUNGSSCHÄDEN, ZEITVERLUST, UNANNEHMLICHKEITEN, ENTGANGENE GESCHÄFTSMÖGLICHKEITEN, ENTGANGENE GEWINNE ODER EINNAHMEN ODER ANDERE BEILÄUFIGE, SONDER- ODER FOLGESCHÄDEN, DIE IM ZUSAMMENHANG MIT DER NUTZUNG ODER NICHTVERWENDBARKEIT DES PRODUKTS ENTSTEHEN, UND ZWAR IM GRÖSSTMÖGLICHEN DURCH DAS ANWENDBARE RECHT GESTATTETEN UMFANG.

III. STAATSGESETZE (NUR FÜR USA):

EINIGE STAATEN VERBIETEN DIE EINSCHRÄNKUNG ODER DEN AUSSCHLUSS VON BEGLEIT- ODER FOLGESCHÄDEN ODER DIE BESCHRÄNKUNG DER GELTUNGSDAUER EINER KONKLUDENTEN GARANTIE, SO DASS DIE OBIGE(N) EINSCHRÄNKUNG ODER AUSSCHLÜSSE EVENTUELL NICHT ANWENDBAR SIND.

Diese Garantie gesteht Ihnen spezifische Rechte zu. Sie haben unter Umständen auch andere Rechte, die je nach Staat variieren.

IV. INANSPRUCHNAHME VON GARANTIELEISTUNGEN:

Zur Inanspruchnahme von Garantieleistungen muss der Kaufnachweis (aus dem das Kaufdatum und die Seriennummer des Artikels hervorgehen) vorgelegt werden, und das Produkt muss unter Vorauszahlung der Versicherungs- und Frachtkosten einer autorisierten Garantieservicestelle zugestellt werden. MOTOROLA erbringt die Garantieleistungen durch eine seiner autorisierten Garantieservicestellen. Wenden Sie sich zunächst an das Unternehmen, das Ihnen das Produkt verkauft hat (z. B. Händler oder Kommunikationsdienstleister). Dieses Unternehmen hilft Ihnen dann, die Garantieleistungen in Anspruch zu nehmen. Sie können MOTOROLA auch telefonisch erreichen unter 1-800-927-2744 (USA und Kanada).

V. HAFTUNGSAUSSCHLUSS

- A Defekte oder Schäden, die aus einer Verwendung des Produkts resultieren, die nicht der normalen und üblichen Art entspricht.
- B Defekte oder Schäden, die aus unsachgemäßer Handhabung, Unfällen, Wasserschäden oder Fahrlässigkeit resultieren.
- C Defekte oder Schäden, die aus unzulässigem Test oder Betrieb, unzulässiger Wartung oder Installation sowie unzulässigen Änderungen oder Adaptierungen resultieren.

- D Ein Produkt, das ohne Genehmigung modifiziert, zerlegt oder repariert (einschließlich, aber nicht beschränkt auf eine Ergänzung des Produkts durch nicht von MOTOROLA gelieferte Geräte) wurde, was sich negativ auf die Leistung des Produkts auswirkt oder die normale Inspektion und Testläufe des Produkts durch MOTOROLA im Rahmen der Garantie beeinträchtigt, um einen Garantieanspruch zu überprüfen.
- E Produkte, bei denen die Seriennummer entfernt oder unlesbar gemacht wurde.
- F Frachtkosten zur Reparaturwerkstatt.
- G Ein Produkt, das aufgrund illegaler oder unbefugter Änderung der Software/Firmware im Produkt nicht gemäß den veröffentlichten technischen Daten von MOTOROLA bzw. der FCC-Zertifizierungskennzeichnung, die zum Zeitpunkt der Erstausslieferung des Produkts von MOTOROLA in Kraft waren, funktioniert.
- H Kratzer oder kosmetische Schäden an Produktoberflächen, die den Betrieb des Produkts nicht beeinträchtigen.
- I Normaler und üblicher Verschleiß.

VI. PATENTE UND SOFTWARE-BEDINGUNGEN:

MOTOROLA übernimmt auf eigene Kosten die Verteidigung des Endbenutzers/Käufers gegen sämtliche vorgebrachten Klagen auf Basis eines Anspruchs, das Produkt oder eines seiner Bestandteile verstieße(n) gegen ein US-amerikanisches Patent, und MOTOROLA kommt für gegen den Endbenutzer/Käufer durch ein Gerichtsurteil verhängte Kosten und Schadensersatzansprüche auf, die aus einer derartigen Klage resultieren. Eine derartige Verteidigung und Zahlungen unterliegen jedoch folgenden Bedingungen:

- A dass MOTOROLA von einem solchen Käufer unverzüglich schriftlich über jede Ankündigung eines solchen Anspruchs benachrichtigt wird;
- B dass MOTOROLA die alleinige Kontrolle über die Verteidigung gegen solche Klagen und alle Verhandlungen zu deren Schlichtung oder Vergleich hat; und
- C dass der Käufer MOTOROLA nach deren Ermessen und auf deren Kosten erlaubt, für einen derartigen Käufer das Recht zu erwerben, das Produkt oder Teile desselben weiterhin zu verwenden, zu ersetzen oder zu modifizieren, sodass es gegen keine Patente verstößt, oder dem Käufer eine Gutschrift für das Produkt oder die Bestandteile bzw. deren Abschreibungsrestwert ausstellt und seine Rückgabe annimmt, wenn das Produkt oder Teile davon Gegenstand (oder im Ermessen von MOTOROLA wahrscheinlich Gegenstand) eines Anspruchs einer derartigen Verletzung eines US-amerikanischen Patents werden sollte(n). Der Abschreibungsrestwert ist ein von MOTOROLA ermittelter, gleichwertiger Betrag pro Jahr über die Lebensdauer des Produkts oder dessen Teile. MOTOROLA übernimmt keine Haftung hinsichtlich Ansprüchen für Patentverletzungen, die auf einer Kombination von hierunter geliefertem Produkt und Bestandteilen mit nicht von MOTOROLA bereitgestellter/n Software, Vorrichtungen oder Geräten basieren. Des Weiteren lehnt MOTOROLA jegliche Verantwortung für nicht von MOTOROLA bereitgestellte Zusatzausrüstung oder Software ab, die in Verbindung mit dem Produkt benutzt wird. Das Vorangehende stellt die gesamte Haftung von MOTOROLA hinsichtlich der Verletzung von Patenten durch das Produkt und dessen Bestandteile dar.

Für urheberrechtlich geschützte MOTOROLA Software liegen in den Vereinigten Staaten und anderen Ländern per Gesetz bestimmte Exklusivrechte für MOTOROLA vor, wie z. B. das Exklusivrecht für die Vervielfältigung oder den Vertrieb von Kopien solcher Motorola-Software. MOTOROLA Software darf ausschließlich mit dem Produkt verwendet werden, in das diese Software ursprünglich integriert war, und die Software in einem derartigen Produkt darf nicht ersetzt, kopiert, verteilt und in irgendeiner Weise modifiziert oder zum Herstellen abgeleiteter Erzeugnisse verwendet werden. Kein anderer Gebrauch derartiger MOTOROLA Software, einschließlich, aber nicht beschränkt auf Änderung, Modifikation, Reproduktion, Distribution oder Reverse Engineering bzw. Nachkonstruktion, und keine Ausübung von Rechten an derartiger MOTOROLA Software ist zulässig. Unter MOTOROLA Patentschutz und Urheberrecht wird keine Lizenz stillschweigend, durch Verwirkung eines Rechts oder auf sonstige Weise erteilt.

VII. ANWENDBARES RECHT:

Diese Garantieerklärung unterliegt den Gesetzen des Staates Illinois der USA.

MOTOROLA, MOTO, MOTOROLA SOLUTIONS und das Logo mit dem stilisierten M sind Marken oder eingetragene Marken von Motorola Trademark Holdings, LLC und werden unter Lizenz verwendet. Alle anderen Marken sind Eigentum ihrer jeweiligen Inhaber.
© 2014 Motorola Solutions, Inc. Alle Rechte vorbehalten.

CHAPITRE 1 : AVANT-PROPOS

Sécurité des produits et exposition aux fréquences radio pour les radios professionnelles mobiles

ATTENTION !

Cette microphone est uniquement limitée à un usage professionnel par conformité aux critères réglementaires de l'exposition aux fréquences radio de la FCC/ ICNIRP. Avant d'utiliser ce produit, lisez le guide Sécurité des produits et exposition RF fourni avec la radio. Il contient des instructions de fonctionnement relatives à la sécurité et à l'exposition aux RF, ainsi que des informations sur le contrôle de conformité aux normes et réglementations applicables.

Cet appareil est conforme à la section 15 de la réglementation FCC. Son utilisation est autorisée sous réserve des deux conditions suivantes : (1) cet appareil ne doit pas causer d'interférences dangereuses et (2) cet appareil doit accepter toute interférence reçue y compris les interférences susceptibles de provoquer un fonctionnement indésirable.

Toute modification de l'équipement qui n'a pas été expressément autorisée par Motorola annule le droit d'utilisation de l'équipement.

Informations concernant la batterie :

La batterie est livrée avec une charge nominale comprise entre 30 % et 50 %. La batterie doit être conservée à une température comprise entre -10 °C (14 °F) et 30 °C (86 °F) afin de minimiser le risque de perte de capacité permanente.

ATTENTION : le stockage de votre accessoire complètement chargé dans des conditions de température élevées peut réduire de manière irréversible la durée de vie de la batterie interne.

Informations importantes :

- Tenez le microphone en position verticale en le plaçant à au moins 2,5 cm du nez et des lèvres.
- Fonctionnement sur le corps. lorsque le microphone est positionné sur le corps, utilisez toujours des supports de fixation agréés par Motorola. Il est important d'utiliser des accessoires pour le transport agréés car l'utilisation d'accessoires non agréés par Motorola peut entraîner des niveaux d'exposition qui dépassent les limites d'exposition aux RF dans les environnements d'exposition contrôlée ou à usage professionnel.
- Utilisez uniquement les batteries, fournies ou de rechange, agréées par Motorola. L'utilisation de batteries non agréées par Motorola peut entraîner une non-conformité avec les directives applicables en matière d'exposition RF (IEEE, ICNIRP ou FCC).
- NE chargez PAS votre accessoire à des températures inférieures à 0 °C (32 °F) ou supérieures à 45 °C (113 °F). NE conservez PAS votre accessoire à la lumière directe du soleil et dans un endroit où la température risque de dépasser cette plage, tel qu'à l'intérieur d'une voiture.
- Le stockage de votre accessoire complètement chargé dans des conditions de température élevées peut réduire de manière irréversible la durée de vie de la batterie interne.
- La durée de vie de la batterie peut diminuer temporairement dans des conditions de basses températures.

Sécurité acoustique

L'exposition pendant une période prolongée à un fort niveau sonore, quelle qu'en soit la source, peut provoquer des troubles auditifs temporaires ou permanents. Plus le volume de la radio est élevé, plus le trouble auditif peut se produire rapidement. Les troubles auditifs provoqués par un niveau sonore élevé ne se remarquent parfois pas immédiatement et peuvent s'additionner.

Pour protéger votre audition :

- Utilisez le volume le plus bas possible pour effectuer votre travail.
- Augmentez le volume uniquement si vous êtes dans des environnements bruyants.
- Baissez le volume avant d'utiliser un casque ou des écouteurs.
- Limitez votre temps d'utilisation des casques ou des écouteurs à un volume élevé.
- Lorsque vous utilisez la radio sans casque ou écouteurs, ne placez pas le haut-parleur de la radio directement contre votre oreille.

INFORMATIONS DE SÉCURITÉ RELATIVES AUX CHARGEURS

Informations de sécurité importantes

Ce document contient des consignes d'utilisation et de sécurité importantes. Veuillez les lire attentivement et les conserver pour vous y référer ultérieurement.

Avant d'utiliser le chargeur de batterie, lisez toutes les instructions et mises en garde figurant sur (1) le chargeur de batteries double /

chargeur pour véhicule, (2) la batterie et (3) le microphone haut-parleur distant sans fil (WRSM).

AVERTISSEMENTS



AVERTISSEMENT

1. Pour réduire le risque de blessure, chargez uniquement des batteries rechargeables agréées par Motorola et répertoriées dans le Tableau 1.1. Les batteries non agréées risqueraient d'exploser et de provoquer des dommages matériels ou physiques.
2. L'utilisation d'accessoires non agréés par Motorola peut présenter un risque d'incendie, de décharge électrique ou de blessure.
3. Lorsque vous déconnectez le chargeur, tirez sur la prise et non sur le câble d'alimentation du chargeur de batteries double afin d'éviter de les endommager.
4. Lorsque vous déconnectez le chargeur, tirez sur l'adaptateur allume-cigare et non sur le câble d'alimentation du chargeur pour véhicule afin d'éviter de les endommager.
5. N'utilisez pas de rallonge pour brancher le chargeur, sauf en cas d'absolue nécessité. En effet, l'utilisation d'une rallonge défectueuse pourrait provoquer des risques d'incendie et de décharge électrique. Si vous devez utiliser une rallonge, veillez à utiliser un câble 18 AWG pour les longueurs de 30 mètres maximum et un câble 16 AWG pour les longueurs de 45 mètres maximum.
6. Afin de réduire les risques d'incendie, de décharge électrique ou de blessure, N'utilisez PAS le chargeur s'il est cassé ou endommagé. Confiez-le à un représentant de service Motorola agréé.
7. NE démontez PAS le chargeur car il ne peut pas être réparé et il n'existe pas de pièces de rechange disponibles. Le démontage du chargeur peut entraîner un risque d'électrocution ou d'incendie.

AVERTISSEMENTS (suite)

8. Pour éviter tout risque d'électrocution du chargeur de batteries double, débranchez le chargeur de la prise secteur avant de tenter d'effectuer toute opération d'entretien ou de nettoyage.
9. Pour éviter tout risque d'électrocution du chargeur pour véhicule, débranchez le chargeur de la prise secteur de l'adaptateur allume-cigare avant de tenter d'effectuer toute opération d'entretien ou de nettoyage.
10. Cet équipement est un produit de classe A. Dans un environnement résidentiel, ce produit peut provoquer des interférences radio, auquel cas l'utilisateur peut se voir obligé de prendre des mesures appropriées.

Tableau 1.1: Batterie Motorola agréée

| Référence du kit | Plateforme/description |
|------------------|--|
| PMNN4461_ | Batterie lithium-ion standard 1750M1880T |

REMARQUE : le chargeur de batteries double n'est pas conçu pour accueillir le compartiment de batterie alcaline.

CONSIGNES DE SÉCURITÉ LORS DE L'UTILISATION

Chargeur de batteries double PMLN6714_

- Ce dispositif n'est pas approprié pour une utilisation à l'extérieur. Utilisez-le uniquement dans des environnements secs.
- Assurez-vous que le WRSM équipé de la batterie ou que la batterie seule est bien sec/sèche avant son insertion dans le chargeur de batteries double.

- Connectez uniquement le dispositif à une source correctement câblée dont la tension est correcte (comme indiqué sur le produit). Déconnectez le dispositif de la ligne sous tension en retirant la fiche d'alimentation secteur.
- La prise d'alimentation à laquelle l'équipement est connecté doit être proche et facilement accessible.
- La température ambiante maximale autour du chargeur de batteries double ne doit pas dépasser 50 °C (122 °F).
- La tension de sortie de l'unité d'alimentation ne doit pas dépasser les seuils indiqués sur l'étiquette du produit située sur l'unité.
- Vérifiez que le câble est placé de façon à ce que personne ne puisse marcher ou trébucher dessus et à ce qu'il ne soit pas mouillé, endommagé ni tendu.

Chargeur pour véhicule PMLN6716_

- L'équipement doit être utilisé dans un véhicule et dans un environnement sec. Veillez à ce que la pluie et la neige ne puissent pas atteindre l'équipement, par exemple à travers la fenêtre ouverte du véhicule.
- Assurez-vous que le WRSM équipé de la batterie ou que la batterie seule est bien sec/sèche avant son insertion dans le chargeur pour véhicule.
- Connectez uniquement le dispositif à une prise allume-cigare du véhicule appropriée dont la tension est correcte (comme indiqué sur le produit). Déconnectez le dispositif de la ligne sous tension en retirant l'adaptateur allume-cigare.
- La température ambiante maximale autour du chargeur pour véhicule ne doit pas dépasser 60 °C (140 °F).
- La tension de sortie de la prise allume-cigare du véhicule ne doit pas dépasser les seuils indiqués sur l'étiquette du produit située à l'arrière du chargeur.

- Vérifiez que le câble est placé de façon à ce que personne ne puisse marcher ou trébucher dessus et à ce qu'il ne soit pas mouillé, endommagé ou tendu.

COMPATIBILITÉ AVEC LES RADIOS

La passerelle microphone mobile Bluetooth® est compatible avec les radios répertoriées ci-dessous :

Tableau 1.2: Compatibilité avec les radios

| Région | Séries de modèles |
|---------------------------------|---|
| Amérique du Nord | XPR5550*, XPR5350*, XPR4580, XPR4550, XPR4380 et XPR4350 |
| Amérique Latine | DGM8500*, DGM8000*, DGM6100, DGM5500*, DGM5000* et DGM4100 |
| Europe | DM4601*, DM4600*, DM4401*, DM4400*, DM3601, DM3600 DM3401 et DM3400 |
| Asie, Pacifique et Moyen-Orient | XIR M8600*, XIR M8200, DM4600, DM4400, DM3600 et DM3400 |

REMARQUE : *uniquement compatible avec la tête de commande du modèle avec afficheur numérique PMLN5677B et la tête de commande du modèle avec afficheur couleur PMLN5678B ou version ultérieure.

COMPATIBILITÉ LOGICIELLE

Les solutions sans fil longue portée sont compatibles avec le logiciel Mission Critical Wireless Pod version R01.05.00 ou ultérieure.

CHAPITRE 2 : MICROPHONE HAUT-PARLEUR DISTANT SANS FIL PMMN4095_



Le microphone haut-parleur distant sans fil PMMN4095 (WRSM) est conçu pour être utilisé avec la passerelle microphone mobile Bluetooth® PMMN4097.

PRÉPARATION DE VOTRE WRSM

Procédez au montage de votre WRSM en suivant les étapes ci-dessous :

| | |
|--------------------------------------|--------|
| Montage du clip pivotant | page 2 |
| Installation de la batterie | page 2 |
| Retrait de la batterie | page 3 |
| Chargement de la batterie | page 3 |
| Sélection de la langue | page 4 |
| Positions de port recommandées | page 5 |

Montage du clip pivotant

Insérez le clip pivotant dans le logement de la batterie. Faites pivoter le clip vers la position droite comme indiqué sur la Figure 2.1 ci-dessous.

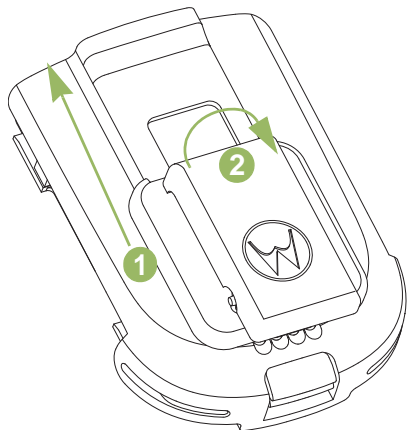

Figure 2.1 : Montage du clip pivotant

Installation de la batterie

Une fois le WRSM éteint, alignez la batterie avec l'arrière du châssis et appuyez jusqu'à ce que le loquet de la batterie soit enclenché.



Figure 2.2 : Placement de la batterie dans le WRSM

Retrait de la batterie

Pour retirer la batterie, soulevez le loquet de la batterie et tirez la batterie vers l'arrière jusqu'à ce que la batterie soit complètement détachée de l'arrière du châssis.



Figure 2.3 : Retrait de la batterie du WRSM

Chargement de la batterie

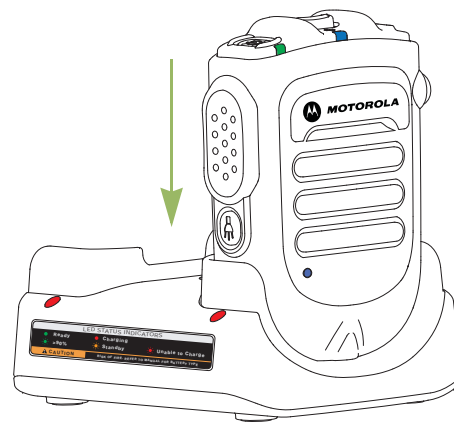

Figure 2.4 : Position de charge du WRSM avec sa batterie

**Pour éviter tout risque d'explosion :**

- **NE remplacez PAS** la batterie dans une zone considérée comme « environnement à risques ».
- **NE jetez PAS** de batteries au feu.

La batterie agréée Motorola, livrée avec votre WRSM, est déchargée. Avant d'utiliser une nouvelle batterie, chargez-la complètement afin d'optimiser sa capacité et ses performances.

REMARQUE : pendant le chargement d'une batterie fixée à un WRSM, éteignez le WRSM afin de garantir une charge maximale.

Chargeur de batterie

Pour charger la batterie, insérez-la avec ou sans le WRSM dans un chargeur agréé Motorola. Lors de la première insertion de la batterie dans le chargeur, la LED du chargeur devient rouge. N'UTILISEZ PAS le WRSM tant que la LED n'est pas devenue verte.

La LED du chargeur indique l'état de la charge ; reportez-vous au Chapitre 4 et au Chapitre 5 ou à l'étiquette imprimée sur le chargeur.

Alignez la fente de la batterie avec le rail du chargeur et faites-la glisser dedans. Reportez-vous à la section Figure 2.4.

Sélection de la langue

Mettez sous tension le WRSM en appuyant sur le bouton d'alimentation jusqu'à ce que vous entendiez les invites de sélection de la langue.

Suivez la procédure ci-dessous si vous souhaitez réinitialiser la langue de l'appareil.

Procédure à suivre :

- 1 Alors que la LED d'alimentation s'allume pour vous inviter à sélectionner la langue, maintenez le bouton d'alimentation enfoncé pendant 6 secondes.
- 2 Sélectionnez la langue de votre choix en appuyant sur le bouton PTT. Reportez-vous au Tableau 2.1 ci-dessous pour découvrir les indicateurs de sélection de la langue.

Tableau 2.1 : Indicateurs de sélection de la langue

| État | LED d'alimentation | Invite vocale |
|------------------------|--------------------|--|
| Sélection de la langue | LED allumée | « For English press PTT now » (Invites de sélection de menu) |

Positions de port recommandées

Pour des performances optimales, portez le WRSM comme indiqué sur la Figure 2.6 ci-dessous.

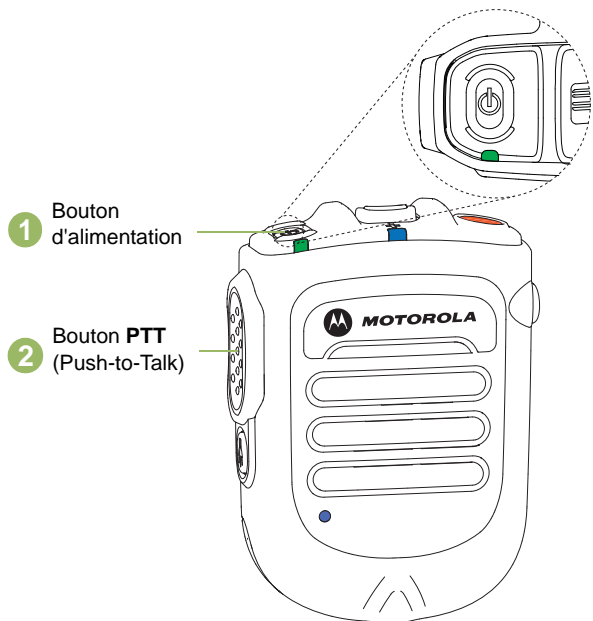

Figure 2.5 : Sélection de la langue

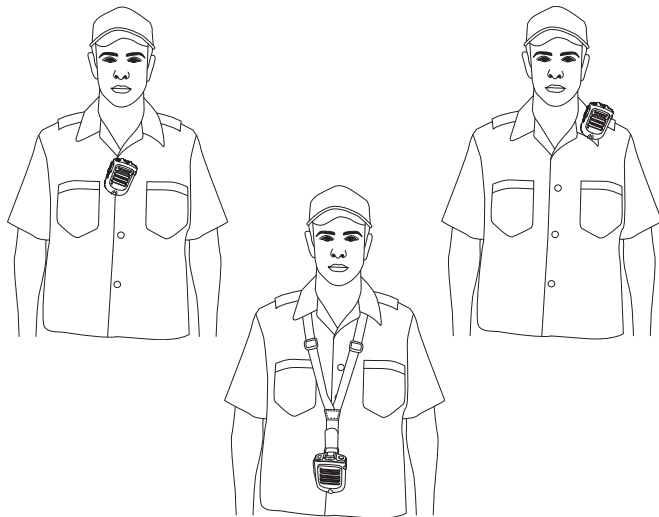

Figure 2.6 : Positions de port recommandées

REMARQUE : lorsque le WRSM est positionné sur le corps, utilisez toujours des supports de fixation agréés par Motorola. Il est important d'utiliser des accessoires pour le transport agréés car l'utilisation d'accessoires non agréés par Motorola peut entraîner des niveaux d'exposition qui dépassent les limites d'exposition aux RF dans les environnements d'exposition contrôlée ou à usage professionnel.

PRÉSENTATION DES INDICATEURS ET DES COMMANDES DU WRSM

Prenez quelques instants pour lire les informations suivantes :

| | |
|---|--------|
| Présentation du WRSM. | page 6 |
| Indicateurs d'alimentation et alertes de batterie | page 7 |
| Indicateurs audio. | page 7 |

Présentation du WRSM

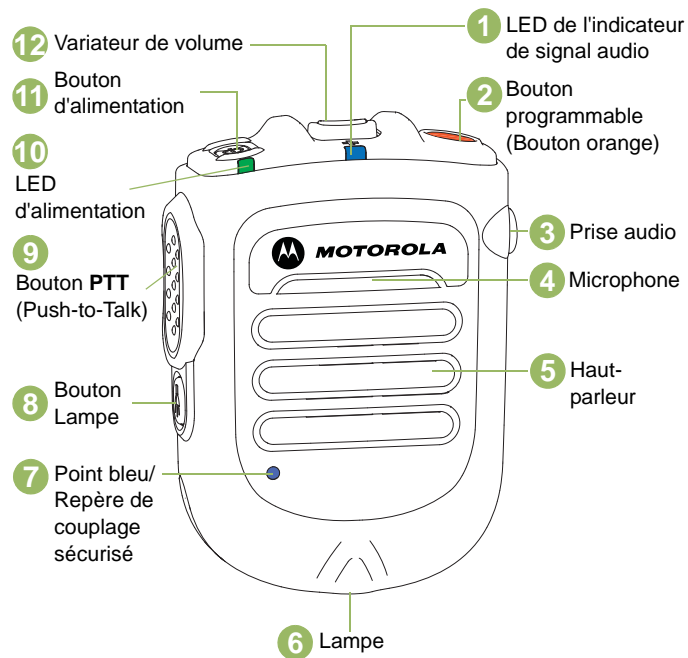





Figure 2.7 : Présentation du microphone haut-parleur distant sans fil

Indicateurs d'alimentation et alertes de batterie







Le WRSM est alimenté par une batterie. Il est très important de porter une attention particulière à l'avertissement de batterie faible décrit dans le Tableau 2.2 afin d'éviter un dysfonctionnement du WRSM.

Tableau 2.2 : Indicateurs d'alimentation et alertes de batterie

| État | LED d'alimentation | Indication de tonalité | Autonomie restante de la batterie |
|-----------------------------|---|--|-----------------------------------|
| Niveau de batterie normal |  Vert | Pas de tonalité | 11 heures (chargé) - 30 minutes |
| Niveau de batterie faible |  Orange | Tonalité de batterie faible toutes les 2 minutes | Inférieur à 30 minutes |
| Niveau de batterie critique |  Rouge | Tonalité de batterie faible toutes les 30 secondes | Inférieur à 10 minutes |

Indicateurs audio

Tableau 2.3 : Indicateurs audio

| État | LED de l'indicateur de signal audio |
|---|---|
| Audio non disponible, Appareil non couplé |  Désactivé |
| Audio disponible, Bon signal |  Clignotement bleu |
| Audio disponible, Signal faible/Bord de plage |  Orange clignotant |
| Audio disponible, Coupure |  Clignotement rouge |
| Audio non disponible, Déconnecté/Reconnexion |  Bleu fixe |
| Audio non disponible, Déconnecté/Reconnexion et coupé |  Rouge fixe |

PRINCIPALES FONCTIONS DU WRSM

Une fois que vous avez compris la configuration de votre WRSM, vous êtes prêt à l'utiliser. Ce guide de navigation vous aidera à vous familiariser avec les fonctions de base :

| | |
|--|---------|
| Mise sous/hors tension du WRSM | page 8 |
| Contrôle du volume | page 9 |
| Couplage de votre WRSM. | page 9 |
| Transfert audio | page 10 |
| Connexion ultérieure | page 11 |
| Indication d'avertissement de signal faible/hors de portée ... | page 11 |
| Bouton programmable (orange) | page 12 |
| Bouton Lampe | page 12 |
| Mode Dark | page 12 |
| Récepteur audio secondaire | page 13 |
| Indication de détection de panne et traitement | page 13 |
| Dépannage | page 13 |
| Mise à niveau du firmware | page 14 |
| Étiquette Anatel | page 14 |

Mise sous/hors tension du WRSM

Pour mettre le WRSM sous tension, appuyez sur le bouton d'alimentation jusqu'à ce que vous entendiez l'invite Motorola Solutions. Pour le mettre hors tension, appuyez sur le bouton d'alimentation jusqu'à ce qu'il s'éteigne.

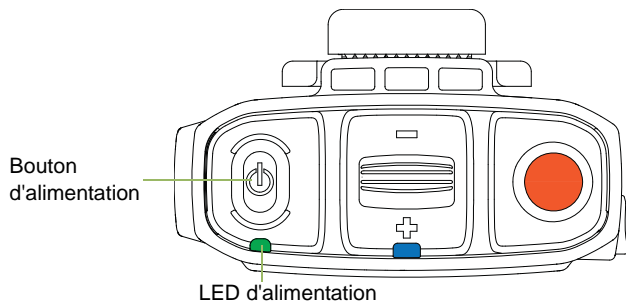



Figure 2.8 : Mise sous tension du WRSM



Tableau 2.4 : LED de mise sous/hors tension et indicateurs de tonalité

| Alimentation | LED d'alimentation | Indication de tonalité | Invite vocale |
|--------------|---------------------------------------|-------------------------------|----------------------------------|
| Activé | La LED clignote 3 fois | « Motorola Solutions » | « Motorola Solutions, Power On » |
| Désactivé | La LED clignote 3 fois, puis s'éteint | Tonalité de mise hors tension | « Power Off » |

Contrôle du volume

Pour augmenter le volume, appuyez sur bouton de volume vers le .

Pour diminuer le volume, appuyez sur le bouton de volume vers le .

Pour couper le son, appuyez sur le bouton vers le  pendant 2 secondes. Pour le réactiver, appuyez sur le bouton de volume vers le  ou appuyez sur le bouton PTT. Le volume revient au niveau précédent.

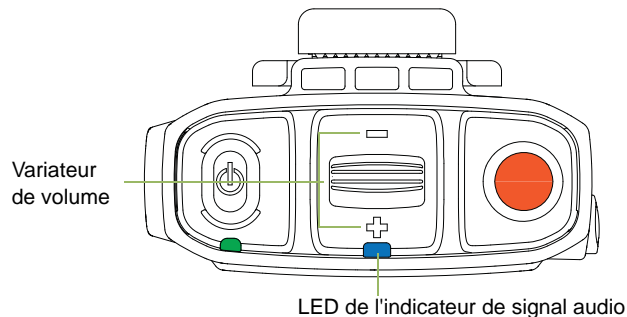

Figure 2.9 : Contrôle du volume

La couleur de la LED de l'indicateur de signal audio change conformément au Tableau 2.3.

Couplage de votre WRSM

Procédure à suivre :

- 1 Assurez-vous que la radio et le WRSM sont sous tension.
- 2 Placez le point bleu (repère de couplage sécurisé) du WRSM à environ 2,5 cm du point bleu (repère de couplage sécurisé) de la passerelle microphone mobile. Reportez-vous à la section Figure 2.10.
- 3 Au cours du couplage, la LED de l'indicateur de signal audio clignote en fonction de l'état du couplage. Pour obtenir des informations sur les indicateurs de couplage, reportez-vous au Tableau 2.5.

Tableau 2.5 : LED de couplage, indication de tonalité et commandes vocales

| État | LED de l'indicateur de signal audio | Indication de tonalité | Invite vocale |
|-------------------------------------|-------------------------------------|--|--|
| Non couplé | Désactivé | Tonalité de couplage prêt toutes les 2 minutes | « Touch blue dots together to connect » toutes les 2 minutes |
| Couplé | LED allumée | Tonalité Couplage réussi | « Connecting » |
| Liaison sans fil connectée à l'hôte | Pulsation de la LED | Tonalité Connecté | « Connected » |

Tableau 2.5 : LED de couplage, indication de tonalité et commandes vocales (suite)

| État | LED de l'indicateur de signal audio | Indication de tonalité | Invite vocale |
|--|-------------------------------------|--|-------------------|
| Liaison sans fil déconnectée de l'hôte | LED allumée | Tonalité Déconnecté toutes les 2 minutes | « Disconnected »* |

REMARQUE : *la tonalité Déconnecté s'enclenche toutes les 2 minutes suite à l'invite « Disconnected » du WRSM.

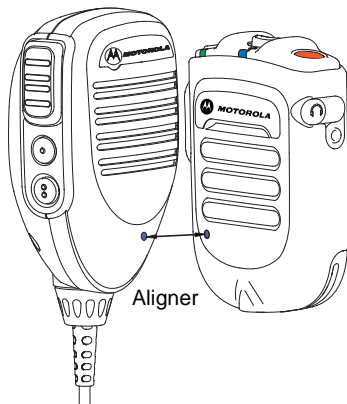

Figure 2.10 : Couplage de votre WRSM

Si le WRSM a été couplé à une passerelle microphone mobile et doit maintenant être couplé à une autre passerelle microphone mobile, il n'est pas nécessaire d'effacer le précédent couplage. Le couplage précédent sera effacé automatiquement lors du couplage à une autre passerelle microphone mobile.

Transfert audio

Procédure à suivre :

- 1 Appuyez sur le bouton PTT de la passerelle microphone mobile pour procéder au découplage. Le son sera redirigé vers la radio mobile.
- 2 Vous pouvez également placer le point bleu (repère de couplage sécurisé) du WRSM à environ 2,5 cm du point bleu (repère de couplage sécurisé) de la passerelle microphone mobile. Le son est redirigé vers la radio mobile/passarelle microphone mobile. La LED d'indication audio du WRSM ne s'allume pas.

Connexion ultérieure

Même hôte :

Si la connexion sans fil est perdue, la connexion est automatiquement rétablie lorsque l'hôte et le WRSM se trouvent dans la portée de communication.

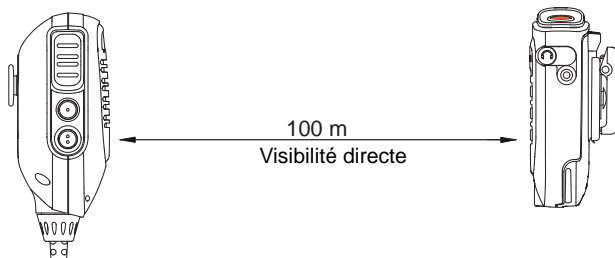

Figure 2.11 : Portée de communication

Nouvel hôte :

Suivez les étapes à partir de la section « Couplage de votre WRSM » à la page 9 pour une nouvelle connexion.

Indication d'avertissement de signal faible/hors de portée

L'indication d'avertissement de signal faible/hors de portée vous est présentée si le WRSM est sur le point de perdre la liaison sans fil dans la zone de couverture Bluetooth.

Cette indication d'avertissement se désactive si l'utilisateur se rapproche ou si la qualité du signal s'améliore.

Reportez-vous au Tableau 2.6 ci-dessous pour déterminer l'indication de signal faible/hors de portée :

Tableau 2.6 : Indicateur d'avertissement de signal faible/hors de portée

| État | LED de l'indicateur de signal audio | Indication de tonalité |
|--------------------------------|---------------------------------------|-------------------------|
| Signal faible / Hors de portée | LED orange allumée pendant 2 secondes | Tonalité Mauvais signal |

Bouton PTT (Push-to-Talk)

Appuyez et maintenez le bouton PTT enfoncé pour parler. Relâchez le bouton PTT pour écouter. Le microphone est activé lorsque vous appuyez sur le bouton PTT.



Figure 2.12 : Actionnement du bouton PTT (Push-To-Talk)

Bouton programmable (orange)

Ce bouton programmable est mappé sur le bouton 2 points de la passerelle microphone mobile. Le fait d'appuyer sur le bouton programmable du WRSM déclenche l'événement défini dans le bouton 2 points. Le bouton 2 points est programmable via le logiciel CPS (Customer Programming Software) de la radio. Le guide de l'utilisateur de votre radio contient une description complète des fonctions programmables disponibles via ce bouton.

Bouton Lampe

Appuyez sur le bouton Lampe pendant 1 seconde pour allumer/éteindre la lampe.

En cas de niveau de batterie faible/critique, la LED de la lampe clignote pendant 30 secondes, puis s'éteint automatiquement.

REMARQUE : la lampe est désactivée lorsque le WRSM est en mode Dark.

Mode Dark

Le mode Dark vous permet d'éteindre les LED du WRSM.

IMPORTANT : lorsque le WRSM est en mode Dark et silencieux, toutes les indications sont désactivées.

Pour activer le mode Dark, suivez les étapes indiquées ci-dessous :

Procédure à suivre :

- 1 Appuyez sur le bouton Lampe et maintenez-le enfoncé jusqu'à ce le mode Dark soit activé. La lampe clignote pendant 1 seconde à l'activation et à la désactivation du mode Dark.
- 2 Reportez-vous à la section Tableau 2.7 ci-dessous pour connaître les différents états des indicateurs du mode Dark.

REMARQUE : pour désactiver le mode Dark, appuyez sur le bouton Lampe pendant 3 secondes.

Tableau 2.7 : Indicateurs du mode Dark

| Indications | Indication de puissance, indication audio et LED de la lampe | Indication de tonalité | Invite vocale |
|---------------------|--|------------------------|---|
| Mode Dark activé | La LED s'allume pendant 1 seconde, puis s'éteint | Tonalité Mode Dark | « Lights OFF, Press and hold Tasklight Button to switch lights ON » |
| Mode Dark désactivé | La LED s'allume pendant 1 seconde | Tonalité Mode Dark | « Lights ON » |

REMARQUE : les trois LED (alimentation, audio et lampe) clignent simultanément pendant 1 seconde lors de l'activation et de la désactivation du mode Dark.

Récepteur audio secondaire

Lorsqu'un accessoire secondaire est branché à la prise audio, le son est redirigé vers cet accessoire.

Branchement du récepteur audio secondaire

Soulevez le cache anti-poussière, puis faites-le pivoter de 90°. Insérez le cache anti-poussière dans le logement du boîtier prévu à cet effet. Branchez le récepteur audio secondaire dans la prise audio 3,5 mm.

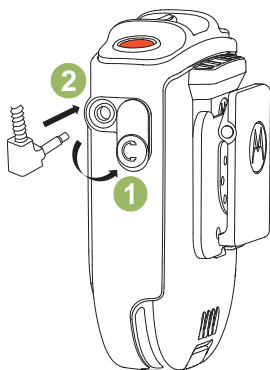

Figure 2.13 : Branchement du récepteur audio secondaire

Accessoires en option

Tableau 2.8 : Accessoires en option

| Référence | Description |
|-----------|--|
| RLN4941_ | Écouteur avec cordon spiralé et fiche coudée à angle droit de 3,5 mm |
| RLN4885_ | Écouteurs intra-auriculaires pour microphone haut-parleur distant |

REMARQUE : certaines références peuvent comporter des préfixes régionaux tels que AA, MD ou AZ.

Indication de détection de panne et traitement

Toute erreur affectant le produit est indiquée par un clignotement alternant entre le vert et le rouge, ainsi que par une indication de détection de panne (tonalité/invite vocale). Quelques secondes plus tard, le WRSM reprend son état initial.

Dépannage

Si la connexion sans fil ne peut pas être rétablie, ou si le WRSM ne fonctionne pas correctement :

Procédure à suivre :

- 1 Éteignez, puis rallumez le WRSM et la radio professionnelle.
- 2 Reportez-vous à la section « Couplage de votre WRSM » à la page 9 pour répéter la procédure de connexion.

Mise à niveau du firmware

La mise à niveau du firmware est disponible pour ce WRSM auprès de votre revendeur uniquement. Consultez votre revendeur pour obtenir plus d'informations sur les dernières mises à niveau du firmware.

REMARQUE : NE chargez PAS le WRSM avec ce port USB micro, strictement réservé à la mise à niveau du firmware.

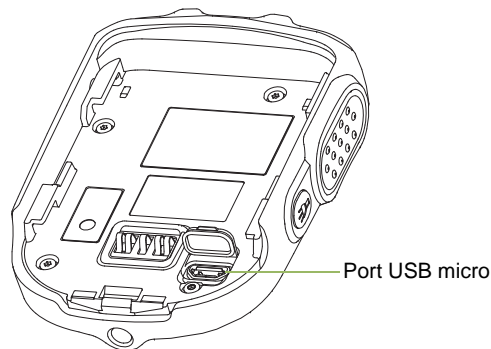
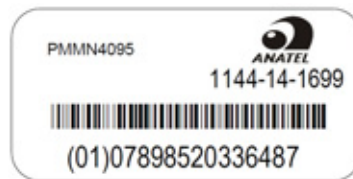

Figure 2.14 : Emplacement du port USB micro

Étiquette Anatel



Cet équipement fonctionne en tant qu'utilisateur secondaire. Il ne peut donc pas agir comme protection contre les interférences dangereuses, même si ces dernières sont générées par un équipement similaire. Il ne peut pas non plus provoquer de parasites dangereux affectant les systèmes qui fonctionnent en tant qu'utilisateurs principaux.

CHAPITRE 3 PASSERELLE MICROPHONE MOBILE BLUETOOTH® PMMN4097_



La passerelle Bluetooth microphone mobile PMMN4097 est conçue pour être utilisée avec le microphone haut-parleur distant sans fil PMMN4095.

PRÉPARATION DE VOTRE PASSERELLE MICROPHONE MOBILE

Assemblez votre passerelle microphone mobile en suivant ces étapes :

| | |
|---|---------|
| Installation de la passerelle microphone mobile sur une radio mobile | page 16 |
| Montage du support de fixation | page 16 |
| Dernières connexions | page 16 |

Installation de la passerelle microphone mobile sur une radio mobile

Choisissez avec précaution l'emplacement d'installation de la passerelle microphone mobile. Installez l'appareil de sorte que la passerelle soit facile d'accès pour l'utilisateur mais n'interfère pas avec le maniement du véhicule. Pensez également au fonctionnement des autres accessoires du véhicule. Les fonctions attribuées au commutateur de décroché sur la radio mobile ne sont pas prises en charge par la solution sans fil longue portée. Par conséquent, les fonctions du commutateur de décroché doivent être désactivées sur la radio mobile.

Montage du support de fixation

Après avoir déterminé l'emplacement d'installation, procédez comme suit :

Procédure à suivre :

- 1 Vérifiez que la surface de montage est assez robuste pour supporter le poids du matériel de montage et de la passerelle microphone mobile.
- 2 Utilisez la base du support de fixation comme modèle pour poinçonner et percer deux trous de trois millimètres (0,125 pouce) de diamètre. Prenez garde de ne pas endommager de câbles ou tout autre composant du véhicule en perçant les trous.
- 3 Utilisez les deux vis autotaraudeuses fournies pour installer et fixer le support de fixation.

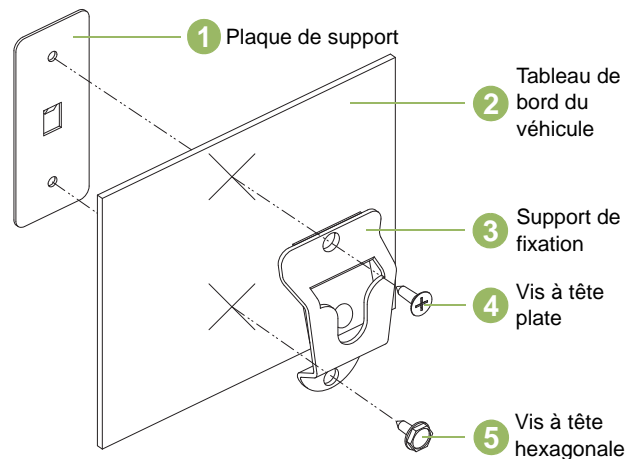

Figure 3.1 : Installation du support de montage

Dernières connexions

Une fois le support de fixation installé et sécurisé, suivez les étapes ci-dessous :

Procédure à suivre :

- 1 Fixez la passerelle microphone mobile au support de fixation.
- 2 Branchez la prise du cordon spiralé de la passerelle microphone mobile au connecteur de la passerelle microphone mobile situé à l'avant de la radio. Alignez les broches du connecteur, puis tournez le collier extérieur dans le sens horaire pour le fixer.

PRÉSENTATION DES COMMANDES DE LA PASSERELLE MICROPHONE MOBILE

Prenez quelques instants pour lire les informations suivantes :

Présentation de la passerelle microphone mobile. page 17

Configuration des boutons programmables page 18

Présentation de la passerelle microphone mobile

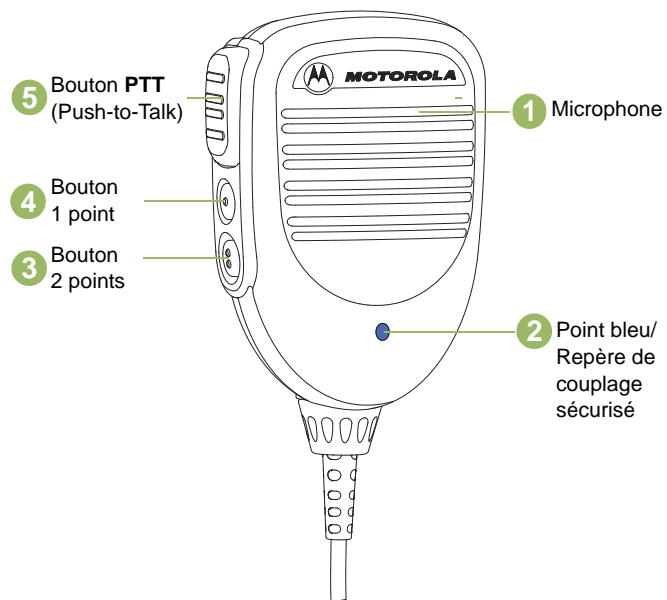

Figure 3.2 : Présentation de la passerelle microphone mobile

Configuration des boutons programmables

Les boutons 1 point et 2 points situés sur la passerelle microphone mobile sont programmables via le logiciel de programmation client CPS (Customer Programming Software) de la radio. Le guide de l'utilisateur de votre radio contient une description complète des fonctions programmables disponibles via ces boutons. Renseignez-vous auprès de votre revendeur pour obtenir de plus amples informations sur les boutons programmables.

REMARQUE : le bouton programmable (orange) du WRSM est mappé pour fonctionner comme le bouton 2 points de la passerelle microphone mobile.

FONCTIONNEMENT GÉNÉRAL DE LA PASSERELLE MICROPHONE MOBILE

Une fois que vous avez compris la configuration de votre passerelle microphone mobile, vous êtes prêt à l'utiliser. Ce guide de navigation vous aidera à vous familiariser avec les fonctions de base :

| | |
|--|---------|
| Couplage de votre passerelle microphone mobile avec le WRSM | page 19 |
| Couplage de votre passerelle microphone mobile avec le PTT sans fil | page 19 |
| Transfert audio ou remplacement par un nouvel appareil sans fil | page 20 |
| Liaison sans fil perdue | page 21 |
| Liaison sans fil rétablie | page 21 |
| dès que l'appareil sans fil est détecté ou que l'interférence disparaît, la liaison entre le WRSM et la passerelle microphone mobile est rétablie. | page 21 |
| Déconnexion de la passerelle microphone mobile de la radio mobile | page 22 |
| Remplacement du cordon spiralé | page 22 |
| Étiquette Anatel | page 22 |

Couplage de votre passerelle microphone mobile avec le WRSM

Procédure à suivre :

- 1 Assurez-vous que la passerelle microphone mobile et le WRSM sont sous tension.
- 2 Placez le point bleu (repère de couplage sécurisé) de la passerelle microphone mobile à environ 2,5 cm du point bleu (repère de couplage sécurisé) du WRSM. La passerelle microphone mobile permet de coupler au maximum un appareil audio sans fil et un appareil PTT sans fil.
- 3 La passerelle microphone mobile doit être re-couplée (reconnectée) à chaque mise sous tension.

REMARQUE : si la passerelle microphone mobile doit être couplée à un autre appareil sans fil (par ex, un PTT sans fil), l'appareil doit être placé en mode de couplage.

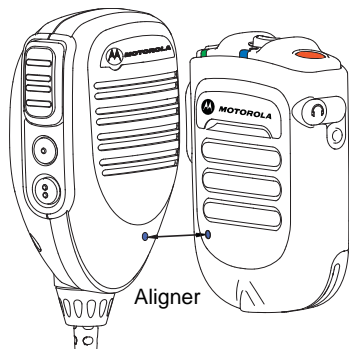

Figure 3.3 : Couplage de votre passerelle microphone mobile avec le WRSM

IMPORTANT : la radio mobile n'émet aucun son lorsqu'elle est couplée avec la passerelle microphone mobile. Le système n'est pas conçu pour émettre du son simultanément depuis la radio mobile et le WRSM. Le fait d'appuyer sur le bouton PTT de la passerelle microphone mobile lorsque le WRSM est en cours d'utilisation déconnecte ce dernier et réactive le son sur la radio mobile.

Couplage de votre passerelle microphone mobile avec le PTT sans fil

Procédure à suivre :

- 1 Assurez-vous que la passerelle microphone mobile et le PTT sans fil sont sous tension et en mode de couplage.
- 2 Placez le point bleu (repère de couplage sécurisé) de la passerelle microphone mobile à environ 5 cm du point bleu (repère de couplage sécurisé) du PTT sans fil.
- 3 La portée de connexion du PTT sans fil mobile avec la passerelle microphone mobile s'étend à 10 m. Notez que le PTT sans fil présente une portée de connexion plus courte que le WRSM.

IMPORTANT : si le PTT sans fil est couplé à la passerelle microphone mobile avant l'appareil audio, le couplage sera conservé, mais le PTT sans fil sera déconnecté. Le PTT sans fil sera reconnecté si un appareil audio est connecté.

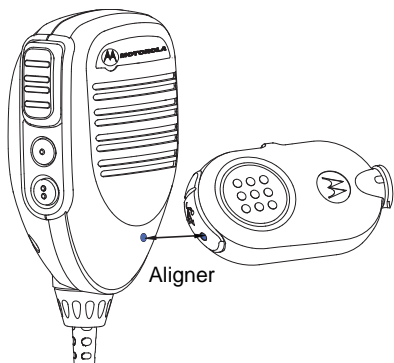

Figure 3.4 : Couplage de votre passerelle microphone mobile à un PTT sans fil

REMARQUE : lorsque la puissance du PTT sans fil s'affaiblit, votre WRSM émet une tonalité de batterie faible.

Transfert audio ou remplacement par un nouvel appareil sans fil

Procédure à suivre :

- 1 Appuyez sur le bouton PTT de la passerelle microphone mobile pour procéder au découplage. Le son sera redirigé vers la radio mobile.
- 2 Vous pouvez également placer le point bleu (repère de couplage sécurisé) du WRSM à environ 2,5 cm du point bleu de la passerelle microphone mobile. Le son est alors redirigé vers la radio mobile/ passerelle microphone mobile. La LED d'indication audio du WRSM ne s'allume pas.

Pour coupler l'appareil à un nouvel appareil sans fil :

Suivez la procédure de la section « Couplage de votre passerelle microphone mobile avec le WRSM » à la page 19 pour les nouveaux couplages.

REMARQUE : si la passerelle microphone mobile a été couplée à un WRSM et doit maintenant être couplée à un autre appareil, il n'est pas nécessaire d'effacer le précédent couplage. Le couplage précédent sera effacé automatiquement lors du couplage à un autre appareil.

Liaison sans fil perdue

Dans le cas d'une interférence ou si la passerelle microphone mobile présente l'indicateur de signal faible/hors de portée, la liaison entre le WRSM et la passerelle microphone mobile risque d'être perdue.

Dans ce cas, le son est automatiquement redirigé vers le haut-parleur de la radio.

Liaison sans fil rétablie

REMARQUE : dès que l'appareil sans fil est détecté ou que l'interférence disparaît, la liaison entre le WRSM et la passerelle microphone mobile est rétablie.

Fonctionnement de la passerelle microphone mobile

Transmission

Pour transmettre à l'aide de votre passerelle microphone mobile, suivez les étapes ci-dessous :

Procédure à suivre :

- 1 Maintenez la passerelle microphone mobile à environ 5 cm de votre bouche.
- 2 Appuyez sur le bouton PTT.
- 3 Parlez directement dans la grille située dans la partie centrale supérieure à l'avant de la passerelle microphone mobile.

4 Relâchez le bouton PTT pour écouter.

5 Lorsque la passerelle microphone mobile est en cours d'utilisation, il n'y a pas d'audio sur le WRSM.

REMARQUE : Il se continue de passer par la passerelle microphone mobile jusqu'à ce que le WRSM soit reconnecté à la passerelle microphone mobile via l'alignement des points de couplage bleus.

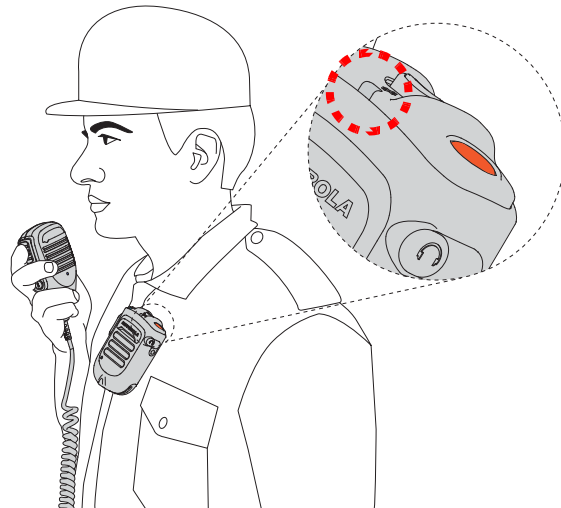

Figure 3.5 : Utilisation de votre passerelle microphone mobile

Déconnexion de la passerelle microphone mobile de la radio mobile

Pour déconnecter la passerelle microphone mobile de votre radio mobile, suivez les étapes ci-dessous :

Procédure à suivre :

- 1 Tournez le collier de fixation de la passerelle microphone mobile d'un quart de tour dans le sens inverse des aiguilles d'une montre.
- 2 Tirez le câble du connecteur de l'interface d'accessoire pour le libérer.

Remplacement du cordon spiralé

Pour retirer le cordon spiralé PMMN4097, suivez les étapes ci-dessous :

Procédure à suivre :

- 1 Faites tourner le collier de fixation à la base de la passerelle microphone mobile dans le sens inverse des aiguilles d'une montre jusqu'à ce qu'il s'arrête.
- 2 Sortez le cordon et écartez-le de la base de la passerelle microphone mobile.
- 3 Pour installer un cordon spiralé, suivez les instructions définies ci-dessus (concernant le retrait du cordon) dans l'ordre inverse.

Étiquette Anatel

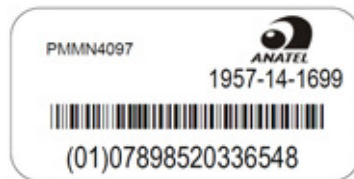

Cet équipement fonctionne en tant qu'utilisateur secondaire. Il ne peut donc pas agir comme protection contre les interférences dangereuses, même si ces dernières sont générées par un équipement similaire. Il ne peut pas non plus provoquer de parasites dangereux affectant les systèmes qui fonctionnent en tant qu'utilisateurs principaux.

CHAPITRE 4 : CHARGEUR DE BATTERIES DOUBLE PMLN6714_



Le chargeur de batteries double est conçu pour être utilisé avec les batteries Lithium-ion rechargeables agréées Motorola (figurant dans le Tableau 4.1). Les deux compartiments servent au chargement du microphone haut-parleur distant sans fil (WRSM) avec sa batterie ou de la batterie seule.

Une LED allumée indique l'état de charge du premier et du deuxième compartiment.

PRÉPARATION DE VOTRE CHARGEUR DE BATTERIES DOUBLE

Prenez quelques instants pour lire les informations suivantes :

| | |
|--|---------|
| Consignes d'utilisation | page 24 |
| Batterie Motorola agréée | page 24 |
| Sources d'alimentation/modules d'alimentation agréés Motorola | page 24 |
| Vue d'ensemble du chargeur de batteries double..... | page 25 |
| Instructions d'utilisation..... | page 26 |
| Indicateur LED | page 27 |
| Dépannage | page 28 |

Consignes d'utilisation

- Veuillez à toujours allumer le chargeur de batteries double avant d'insérer le WRSM avec sa batterie ou la batterie seule dans le compartiment.
- Le chargeur de batteries double est conçu pour charger les deux compartiments simultanément.

Batterie Motorola agréée

La batterie figurant dans le Tableau 4.1 est homologuée pour une utilisation avec le chargeur de batteries double.

Tableau 4.1 : Batterie Motorola agréée

| Référence du kit | Plateforme/description |
|------------------|--|
| PMNN4461_ | Batterie lithium-ion standard 1750M1880T |

REMARQUE : le chargeur de batteries double n'est pas conçu pour accueillir le compartiment de batterie alcaline.

Sources d'alimentation/modules d'alimentation agréés Motorola

Les sources d'alimentation/modules d'alimentation figurant dans le Tableau 4.2 sont homologués pour une utilisation avec le chargeur de batteries double :

Tableau 4.2 : Module d'alimentation agréé Motorola

| Numéro de référence du module d'alimentation | Description |
|--|---|
| 25012022001* | Module d'alimentation, mode commutation chargeur, 110 - 240 V ÉTATS-UNIS, AMÉRIQUE DU NORD, JAPON, TAIWAN |
| 25012022002 | Module d'alimentation, mode commutation chargeur, 110 - 240 V EUROPE |
| 25012022003 | Module d'alimentation, mode commutation chargeur, 110 - 240 V ROYAUME-UNI |
| 25012022004 | Module d'alimentation, mode commutation chargeur, 110 - 240 V CHINE |
| 25012022006 | Module d'alimentation, mode commutation chargeur, 110 - 240 V AUSTRALIE, NOUVELLE-ZÉLANDE |
| 25012022007 | Module d'alimentation, mode commutation chargeur, 110 - 240 V BRÉSIL |
| 25012022008 | Module d'alimentation, mode commutation chargeur, 110 - 240 V ARGENTINE |
| 25012022009 | Module d'alimentation, mode commutation chargeur, 110 - 240 V CORÉE DU SUD |

* Chargeur homologué UL uniquement lorsqu'il est fourni avec ce module d'alimentation. (Applicable à l'Amérique du Nord uniquement)

Vue d'ensemble du chargeur de batteries double

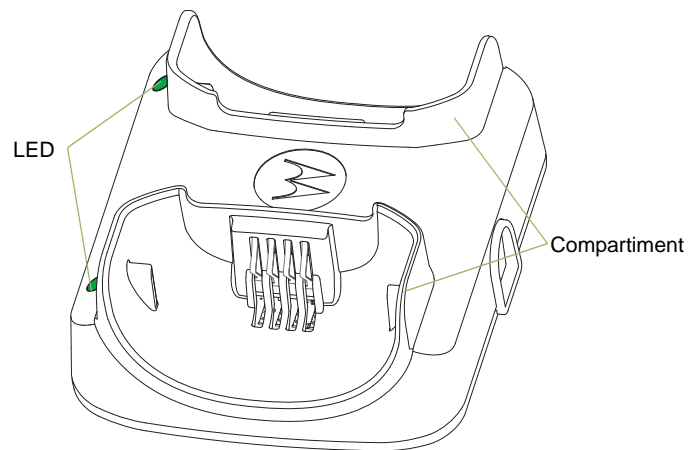

Figure 4.1 : Chargeur de batteries double (vue avant)

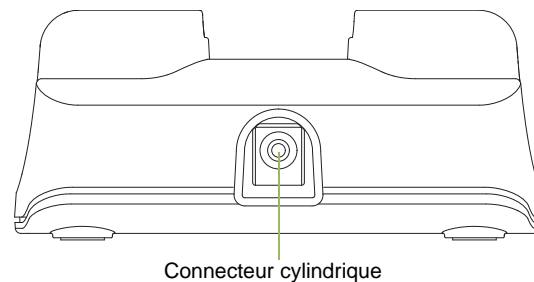

Figure 4.2 : Chargeur de batteries double (vue latérale)

Instructions d'utilisation

Le chargeur de batteries double est conçu pour être utilisé exclusivement avec les batteries agréées Motorola et les modules d'alimentation figurant dans le Tableau 4.1 et le Tableau 4.2 ; toute utilisation avec des produits non approuvés peut nuire à son fonctionnement et risque d'endommager l'appareil.

Le chargeur de batterie est conçu pour accueillir un WRSM avec sa batterie ou la batterie seule dans l'un ou l'autre des compartiments. Pour charger une batterie, procédez comme suit :

- 1 Branchez le cordon d'alimentation dans le connecteur cylindrique situé à l'arrière du chargeur.
- 2 Insérez la prise d'alimentation dans une prise secteur adéquate. La LED du chargeur clignote une fois en vert pour indiquer la mise sous tension de l'appareil.
- 3 Pour placer un WRSM avec sa batterie dans le compartiment du chargeur :
 - a Alignez la rainure de chaque côté de la batterie sur le rail correspondant de chaque côté du compartiment du chargeur.
 - b Lorsque vous faites glisser le WRSM avec sa batterie dans le compartiment du chargeur, assurez-vous que les contacts du chargeur et de la batterie sont bien raccordés.
- 4 Lorsque le WRSM avec sa batterie est correctement placé dans le compartiment, la LED du chargeur s'allume (reportez-vous au Tableau 4.3 pour connaître les différents états).

- 5 Pour placer une batterie dans le compartiment du chargeur :
 - a Alignez la fente de chaque côté de la batterie sur le rail correspondant de chaque côté du compartiment du chargeur.
 - b Faites glisser la batterie dans le compartiment du chargeur, en veillant à ce que les contacts du chargeur et de la batterie soient bien raccordés.
- 6 Lorsque la batterie est correctement placée dans le compartiment, la LED du chargeur s'allume (reportez-vous au Tableau 4.3 pour connaître les différents états).

REMARQUE : pour une charge complète des nouvelles batteries, placez-les sur le chargeur une nuit entière. Pour réduire le temps de charge, il est recommandé d'éteindre le WRSM. Le chargeur de batteries double n'est pas conçu pour accueillir le compartiment de batterie alcaline.

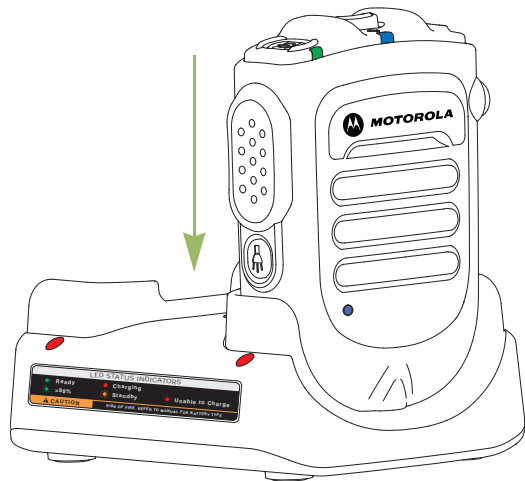

Figure 4.3 : Position de charge du WRSM sur un chargeur de batteries double

Indicateur LED

Lors de la résolution de problèmes, observez toujours la couleur de la LED.

Tableau 4.3 : État du chargeur







| Indicateur LED | État du chargeur |
|--|--|
|  Vert fixe | Chargé à 95 % minimum |
|  Rouge fixe | Charge rapide |
|  Un seul clignotement vert | Le chargeur est complètement chargé et prêt à être utilisé |
|  Clignotement vert lent | Chargé à 90 % minimum |

Tableau 4.3 : État du chargeur (suite)

| | |
|--|---|
|  Clignotement orange lent | Récupération de sous-tension de la batterie OU La température de la batterie est trop élevée ou trop faible - Patientez avant de charger Si la température de la batterie se situe dans la plage de températures de fonctionnement, il peut s'agir d'une défaillance de connexion - NE chargez PAS la batterie |
|  Clignotement rouge rapide | Délai de récupération de sous-tension de la batterie OU Perte de contrôle du courant de charge OU Tension d'alimentation excessive OU Une défaillance de connexion est survenue - NE chargez PAS la batterie |
|  Désactivé | Si la batterie est insérée dans un chargeur correctement alimenté, elle est peut-être mal raccordée au chargeur |

Dépannage

Si la LED clignote rapidement en rouge :

- 1 Vérifiez que la batterie utilisée avec le WRSM est répertoriée dans le Tableau 4.1 et qu'elle est en bon état.
- 2 Vérifiez que le module d'alimentation utilisé avec le WRSM est répertorié dans le Tableau 4.2 et qu'il est en bon état.
- 3 Retirez la batterie, puis redémarrez le chargeur de batteries double.
- 4 Si le problème persiste, envoyez votre chargeur de batteries double au centre de services le plus proche pour un examen plus approfondi.

S'il n'y a aucune indication de la LED :

- 1 Vérifiez que le WRSM avec sa batterie ou que la batterie seule est bien inséré(e) dans le compartiment.
- 2 Assurez-vous que le module d'alimentation est branché sur une prise secteur et que la LED du module d'alimentation est allumée.
- 3 Assurez-vous que le cordon d'alimentation est correctement branché dans la prise du chargeur.
- 4 Vérifiez que la batterie utilisée dans le WRSM est bien répertoriée à la section Tableau 4.1.
- 5 Si le problème persiste, envoyez votre chargeur de batteries double au centre de services le plus proche pour un examen plus approfondi.

CHAPITRE 5 : CHARGEUR POUR VÉHICULE PMLN6716_



Le chargeur pour véhicule est conçu pour être utilisé avec les batteries rechargeables Lithium-ion agréées Motorola (figurant dans le Tableau 5.1). Le compartiment sert au chargement du microphone haut-parleur distant sans fil (WRSM) avec sa batterie ou de la batterie seule. Une LED allumée indique l'état de la charge.

PRÉPARATION EN VUE DE L'UTILISATION DE VOTRE CHARGEUR POUR VÉHICULE

Prenez quelques instants pour lire les informations suivantes :

| | |
|---------------------------------------|---------|
| Consignes d'utilisation | page 30 |
| Spécifications d'utilisation | page 30 |
| Batterie approuvée par Motorola | page 30 |
| Description du chargeur pour véhicule | page 31 |
| Installation | page 32 |
| Instructions d'utilisation | page 33 |
| Indicateur LED | page 38 |
| Dépannage | page 39 |

Consignes d'utilisation

- Veillez à toujours brancher l'adaptateur allume-cigare avant d'insérer le WRSM avec sa batterie ou la batterie seule dans le compartiment.
- Le chargeur pour véhicule est conçu pour être portable.
- Le WRSM est conçu pour être fonctionnel même lors du chargement.

Spécifications d'utilisation

Chargeur pour véhicule

Gamme de tensions d'entrée : 10,8 à 33 VCC

Interface de chargement de la batterie

Tension de sortie max. : 4,2 VCC

Batterie approuvée par Motorola

La batterie figurant dans le Tableau 5.1 est homologuée pour une utilisation avec le chargeur pour véhicule.

Tableau 5.1 : Batterie approuvée par Motorola

| Référence du kit | Plateforme/description |
|------------------|--|
| PMNN4461_ | Batterie lithium-ion standard 1750M1880T |

Description du chargeur pour véhicule

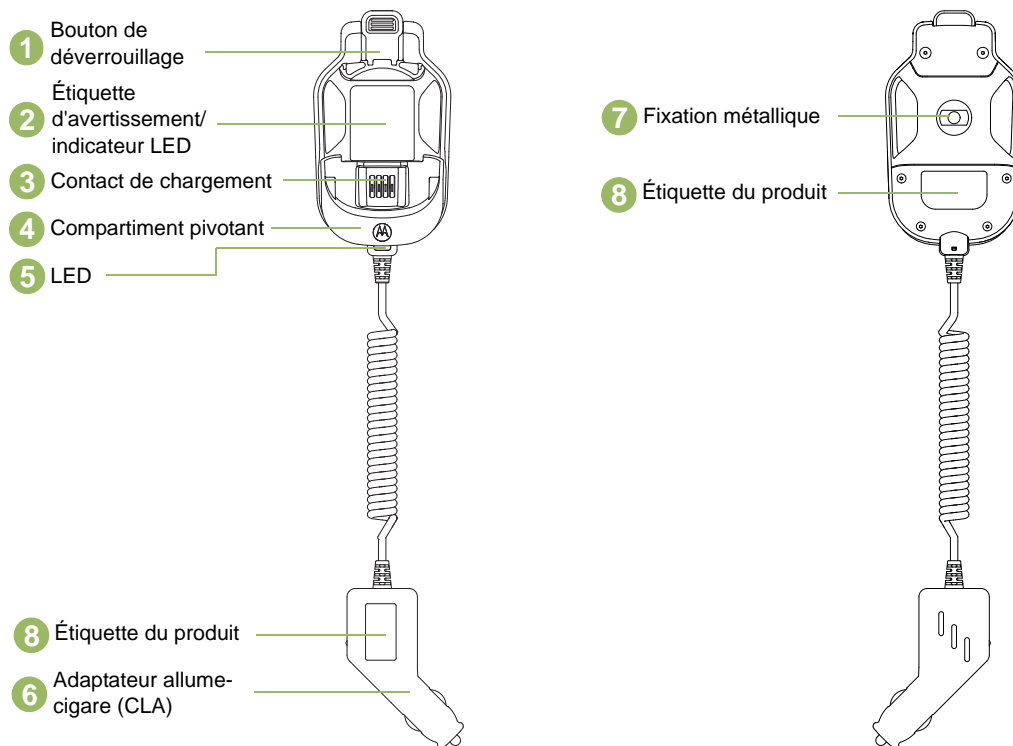

Figure 5.1 : Description du chargeur pour véhicule

Installation

Installer le support de montage (HLN9073_)

Reportez-vous à la Figure 5.2 ci-dessous et fixez le support de fixation (1) au véhicule à l'aide des deux vis taraudeuses et de la plaque de support fournis. Placez la plaque de support (4) derrière le tableau de bord. Utilisez la vis à tête plate (2) dans le trou de montage supérieur et la vis à tête hexagonale (3) dans le trou de montage inférieur. Assurez-vous que les vis de montage sont bien fixées dans les trous de la plaque de support.

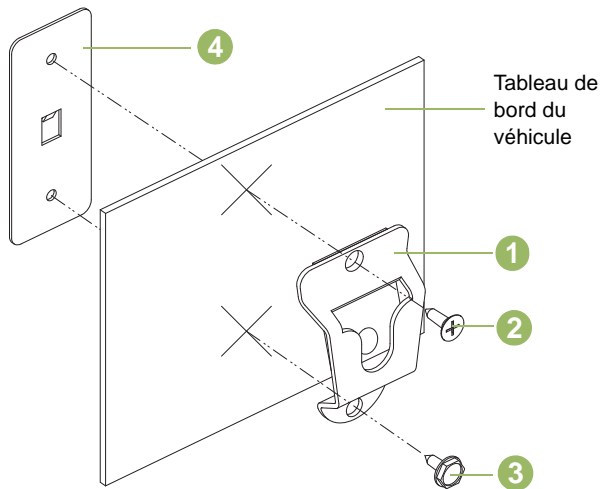

Figure 5.2 : Installation du support de montage

Tableau 5.2 : Description des supports de montage

| Élément | Référence Motorola | Description |
|---------|--------------------|-----------------------|
| 1 | 0180757T98 | Support de fixation |
| 2 | 0312002C01 | Vis à tête plate |
| 3 | 0312002A01 | Vis à tête hexagonale |
| 4 | 0780257N01 | Plaque de support |

Instructions d'utilisation

Le chargeur pour véhicule est conçu pour être utilisé exclusivement avec la batterie agréée Motorola figurant dans le Tableau 5.1. Toute utilisation avec des produits non approuvés peut nuire à son fonctionnement et risque d'endommager l'appareil.

Insertion et retrait du chargeur pour véhicule sur le support de montage

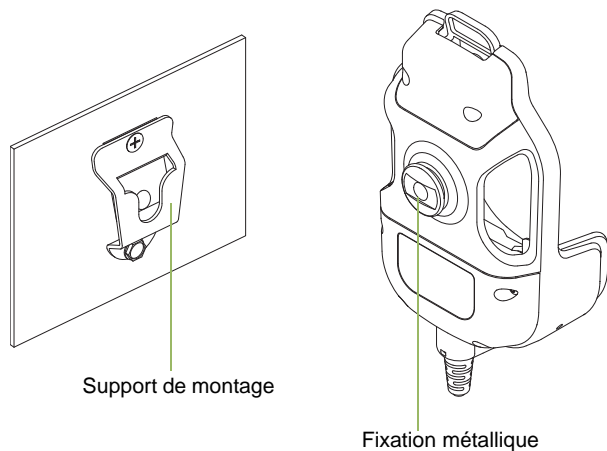

Figure 5.3 : Retrait du chargeur pour véhicule du support de montage

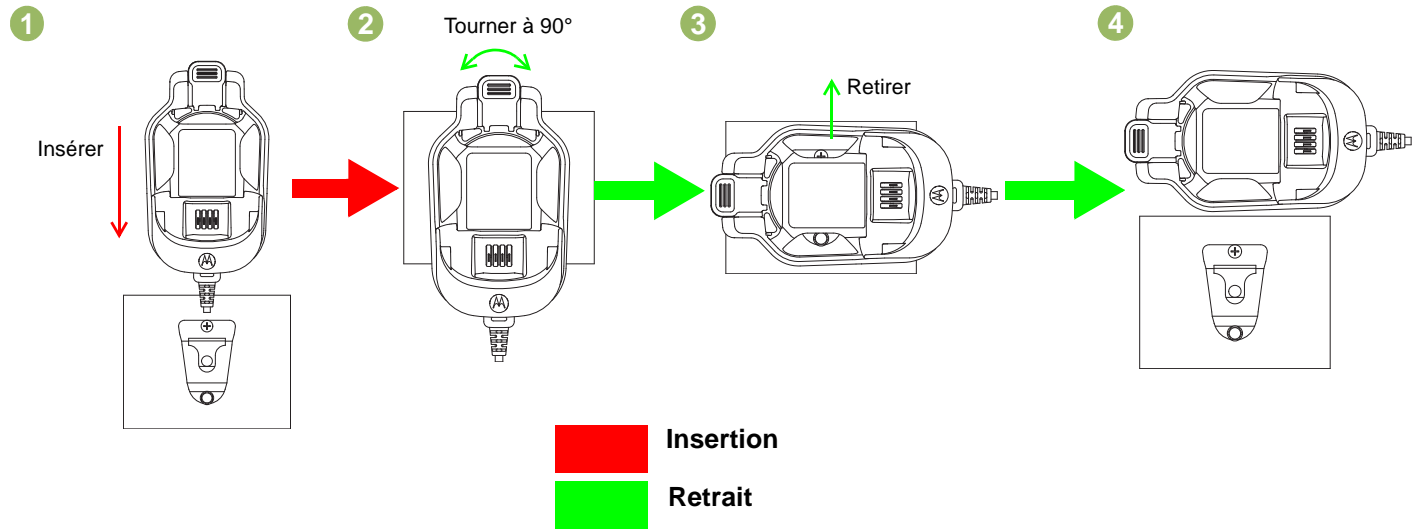

Figure 5.4 : Insertion et retrait du chargeur pour véhicule sur le support de montage

Montage du chargeur

- 1 Faites glisser la fixation sur le support comme indiqué à l'étape (1).

Retrait du chargeur

- 1 Faites pivoter le socle à l'horizontale (90°) comme indiqué aux étapes (2) et (3).
- 2 Faites glisser le socle pour le retirer comme indiqué à l'étape (4).

Insertion et retrait du WRSM ou de la batterie sur le chargeur pour véhicule

Mise en place du WRSM ou de la batterie sur le chargeur pour véhicule

Le chargeur pour véhicule est conçu pour accueillir un WRSM et sa batterie ou une batterie seule dans le compartiment. Pour charger une batterie, procédez comme suit :

- 1** Branchez l'adaptateur allume-cigare au module d'alimentation pour allume-cigare. La LED du chargeur clignote une fois en vert pour indiquer la mise sous tension de l'appareil.
- 2** Pour placer un WRSM avec sa batterie dans le compartiment du chargeur :
 - a** Alignez la rainure de chaque côté de la batterie sur le rail correspondant de chaque côté du compartiment du chargeur comme indiqué sur la figure (R1).
 - b** Appuyez sur la surface supérieure avant du WRSM comme indiqué sur la figure (R2) pour verrouiller le WRSM dans le chargeur pour véhicule.
- 3** Lorsque le WRSM avec sa batterie est correctement placé dans le compartiment, la LED du chargeur s'allume conformément au Tableau 5.3, comme indiqué sur la figure (R3).
- 4** Pour placer une batterie dans le compartiment du chargeur :
 - a** Alignez la rainure de chaque côté de la batterie sur le rail correspondant de chaque côté du compartiment du chargeur comme indiqué sur la figure (B1).

- b** Appuyez sur la surface supérieure avant de la batterie comme indiqué sur la figure (B2) pour verrouiller la batterie dans le chargeur pour véhicule.

- 5** Lorsque la batterie est correctement placée dans le compartiment, la LED du chargeur s'allume conformément au Tableau 5.3, comme indiqué sur la figure (B3).

Retrait du WRSM ou de la batterie du chargeur pour véhicule

Le chargeur pour véhicule est conçu pour accueillir un WRSM et sa batterie ou une batterie seule dans le compartiment. Pour arrêter le chargement d'une batterie, procédez comme suit :

- 1** Débranchez l'adaptateur allume-cigare de la prise allume-cigare du véhicule.
- 2** Pour retirer un WRSM avec batterie du compartiment du chargeur :
 - a** Appuyez sur le bouton de déverrouillage du chargeur pour véhicule pour libérer la batterie comme indiqué sur la figure (R3).
 - b** Retirez le WRSM du compartiment en le faisant glisser vers le haut comme indiqué sur la figure (R2).
- 3** Pour retirer une batterie du compartiment du chargeur, procédez comme suit :
 - a** Appuyez sur le bouton de déverrouillage du chargeur pour véhicule pour libérer la batterie comme indiqué sur la figure (B3).
 - b** Retirez la batterie du compartiment en la faisant glisser vers le haut comme indiqué sur la figure (B2).

Fixation et retrait du WRSM

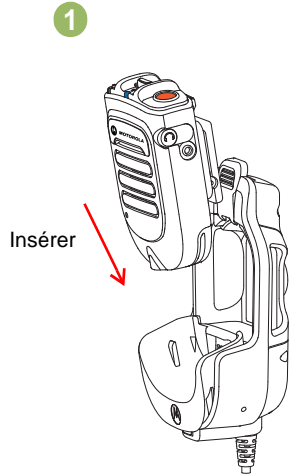

Figure (R1)

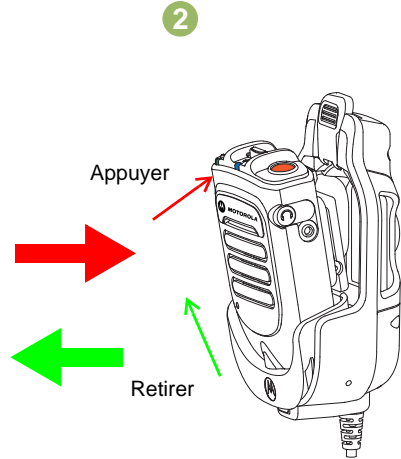

Figure (R2)

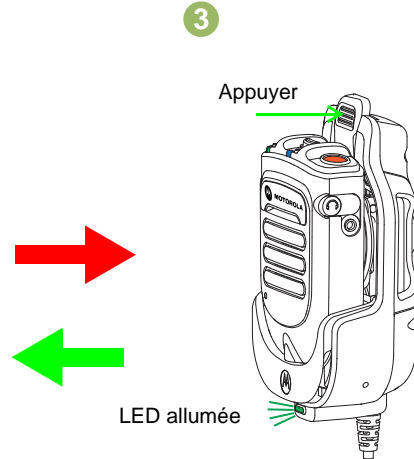

Figure (R3)



Figure 5.5 : Installation et retrait du WRSM sur le chargeur pour véhicule

Fixation et retrait de la batterie

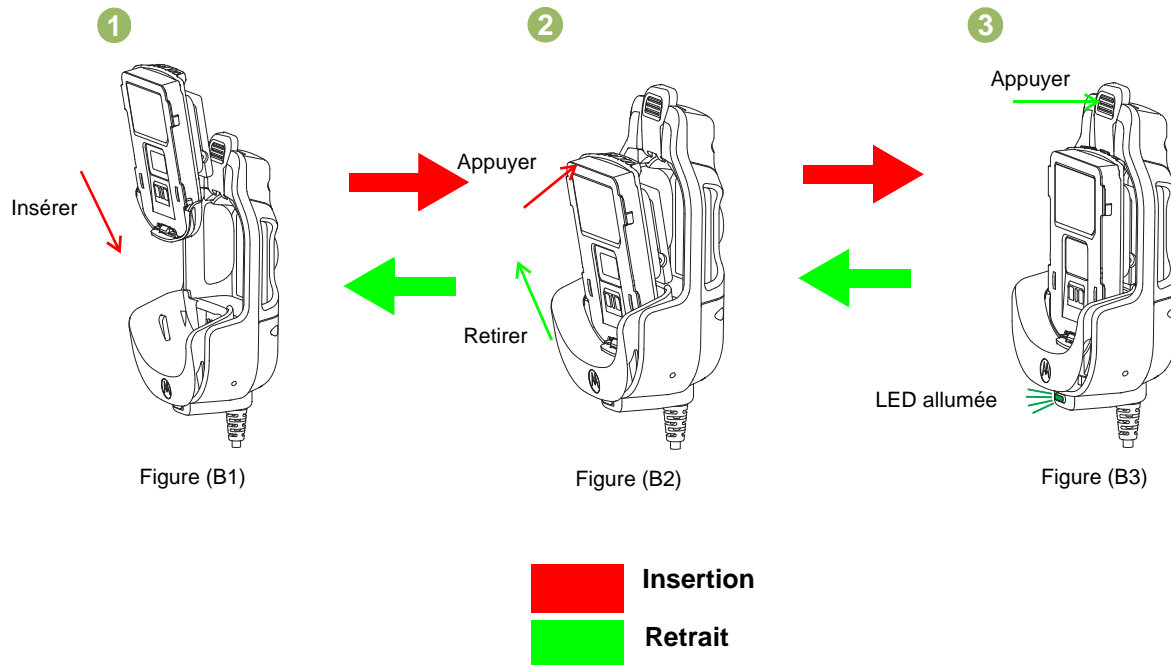

Figure 5.6 : Installation et retrait de la batterie sur le chargeur pour véhicule

Position du clip pivotant pour l'installation sur le chargeur pour véhicule

Le chargeur pour véhicule s'adapte aux deux clips pivotants suivants :

- Clip pivotant standard (PMLN6743_) : n'importe quelle position de rotation
- Clip pivotant à anneau en forme de D (42009312001) : position horizontale

Placez le clip pivotant à anneau en forme de D en position horizontale avant d'insérer le WRSM ou la batterie dans le chargeur pour véhicule.

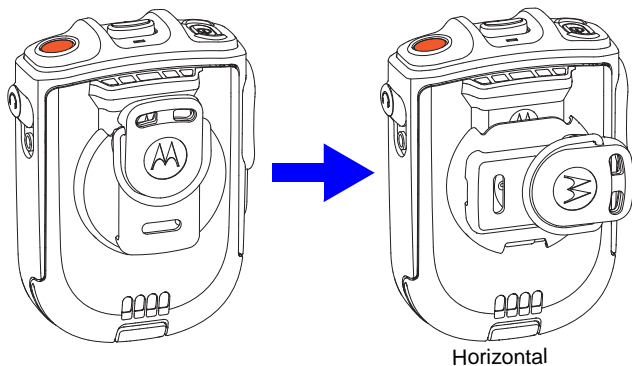

Figure 5.7 : Position du clip pivotant



Indicateur LED

Lors de la résolution de problèmes, observez toujours la couleur de la LED.

Tableau 5.3 : État de la charge

| Indicateur LED | État du chargeur |
|--------------------------------|--|
| ● Vert fixe | Chargé à 95 % minimum |
| ● Rouge fixe | Charge rapide |
| ● Un seul clignotement vert | Le chargeur est complètement chargé et prêt à être utilisé |
| ● Clignotement vert lent | Chargé à 90 % minimum |

Tableau 5.3 : État de la charge (suite)

| | |
|--|---|
|  Clignotement orange lent | Récupération de sous-tension de la batterie OU La température de la batterie est trop élevée ou trop basse. - Patientez avant de charger Si la température de la batterie se situe dans la plage de températures de fonctionnement, il peut s'agir d'une défaillance de connexion - NE chargez PAS la batterie |
|  Clignotement rouge rapide | Délai de récupération de sous-tension de la batterie OU Perte de contrôle du courant de charge OU Tension d'alimentation excessive OU Une défaillance de connexion est survenue - NE chargez PAS la batterie |
|  Désactivé | Si la batterie est insérée dans un chargeur correctement alimenté, elle est peut-être mal raccordée au chargeur |

Dépannage

Si la LED clignote rapidement en rouge :

- 1 Vérifiez que la batterie utilisée dans le WRSM est répertoriée dans le Tableau 5.1 et qu'elle est en bon état.
- 2 Retirez la batterie, puis redémarrez le chargeur pour véhicule.
- 3 Si le problème persiste, envoyez votre chargeur pour véhicule au centre de services le plus proche pour un examen plus approfondi.

S'il n'y a aucune indication de la LED :

- 1 Vérifiez que le WRSM avec sa batterie ou que la batterie seule est bien inséré(e) dans le compartiment.
- 2 Assurez-vous que l'adaptateur allume-cigare est branché à une source d'alimentation d'allume-cigare et que la LED de l'adaptateur allume-cigare est allumée.
- 3 Vérifiez que la batterie utilisée dans le WRSM est bien répertoriée à la section Tableau 5.1.

CHAPITRE 6 : PIÈCES DE RECHANGE

En dehors des pièces de rechange répertoriées ci-dessous, les pièces PMMN4095_, PMMN4097_, PMLN6714_ et PMLN6716_ ne sont pas réparables.

Les pièces suivantes sont disponibles :

Tableau 6.1 : Pièces De Rechange

| Référence | Description |
|--------------|---|
| PMLN6743be _ | Clip pivotant |
| 42009312001 | Clip pivotant à anneau en forme de D |
| PMKN4162_ | Microphone mobile avec câble d'interface radio de la passerelle Bluetooth |
| PMKN4163_ | Microphone mobile avec câble programmable USB de la passerelle Bluetooth |
| PMNN4461_ | Batterie lithium-ion standard 1750M1800T |
| 25012022001* | Module d'alimentation, mode commutation chargeur, 110 - 240 V ÉTATS-UNIS, AMÉRIQUE DU NORD, JAPON, TAIWAN |
| 25012022002 | Module d'alimentation, mode commutation chargeur, 110 - 240 V EUROPE |
| 25012022003 | Module d'alimentation, mode commutation chargeur, 110 - 240 V ROYAUME-UNI |
| 25012022004 | Module d'alimentation, mode commutation chargeur, 110 - 240 V CHINE |

Tableau 6.1 : Pièces De Rechange

| Référence | Description |
|----------------|---|
| 25012022006 | Module d'alimentation, mode commutation chargeur, 110 - 240 V AUSTRALIE, NOUVELLE-ZÉLANDE |
| 25012022007 | Module d'alimentation, mode commutation chargeur, 110 - 240 V BRÉSIL |
| 25012022008 | Module d'alimentation, mode commutation chargeur, 110 - 240 V ARGENTINE |
| 25012022009 | Module d'alimentation, mode commutation chargeur, 110 - 240 V CORÉE DU SUD |
| HLN9073_ | Clip micro |
| KT-SB1X-LANYD3 | Cordon standard avec Velcro |

* Chargeur homologué UL uniquement lorsqu'il est fourni avec ce module d'alimentation. (Applicable à l'Amérique du Nord uniquement)

CHAPITRE 7 : INFORMATIONS LÉGALES RELATIVES AU LOGICIEL OPEN SOURCE

Ce produit Motorola Solutions contient un logiciel Open Source. Pour plus d'informations sur les licences, crédits, avis de droits d'auteur requis et autres conditions d'utilisation, reportez-vous à la documentation de ce produit Motorola Solutions à l'adresse :

<https://businessonline.motorolasolutions.com>

Rendez-vous ici : **Centre de ressources > Informations produit > Manuel > Accessoires > Microphone haut-parleur distant**

CHAPITRE 8 : SERVICE ET ASSISTANCE

NE démontez PAS les pièces PMMN4095_, PMMN4097_, PMLN6714_ et PMLN6716_ car elles ne sont pas réparables. Commandez les pièces de rechange répertoriées dans la section « PIÈCES DE RECHANGE » à la page 40.

Veuillez contacter l'assistance clientèle Motorola Solutions à l'aide des informations indiquées dans le Tableau 8.1 pour obtenir de l'aide sur la commande ou toute information technique.

Tableau 8.1 : Numéros de téléphone de l'assistance clientèle Motorola Solutions

| Régions | Numéro de téléphone |
|---|--|
| États-Unis et Canada | 1-800-927-2744 |
| Amérique Latine | (5) 257-6700 ou (571) 602-1111 |
| Europe (centre de maintenance et de réparation) | +49-30-6686-1555 |
| Asie | 1-800-88-0089 (Contactez votre revendeur Motorola pour obtenir de l'aide.) |

CHAPITRE 9 : GARANTIE

Contactez votre distributeur Motorola Solutions pour plus d'informations sur la garantie standard. La garantie de fabrication couvre les défauts de fabrication intervenant pendant des utilisations et des opérations d'entretien normales.

REMARQUE : le remplacement de pièces autres que les pièces répertoriées par le client entraîne l'annulation de la garantie.

Tableau 9.1 : Période de garantie

| Nom | Année |
|--|-----------|
| Microphone haut-parleur distant sans fil PMMN4095_ | Un (1) an |
| Microphone mobile avec passerelle Bluetooth PMMN4097_ | Un (1) an |
| Chargeur de batteries double PMLN6714_ | Un (1) an |
| Chargeur pour véhicule PMLN6716_ | Un (1) an |
| Batterie pour microphone haut-parleur distant sans fil PMNN4461_ | Un (1) an |

Garantie limitée

PRODUITS DE COMMUNICATION MOTOROLA

I. OBJET ET DURÉE DE LA GARANTIE :

MOTOROLA SOLUTIONS, INC. (« MOTOROLA »), à sa discrétion et à ses frais, réparera le Produit (avec des composants neufs ou reconditionnés), ou remplacera le Produit (par un Produit neuf ou reconditionné), ou remboursera le prix d'achat du Produit pendant la période de garantie s'il a été retourné conformément aux conditions de la présente garantie. Les pièces ou cartes remplacées sont garanties pour le restant de la période de garantie applicable d'origine. Toutes les pièces remplacées du Produit deviennent la propriété de MOTOROLA.

Cette garantie limitée expressément étendue par MOTOROLA à l'acheteur/utilisateur final d'origine uniquement et n'est ni cessible, ni transférable à aucune autre partie. Il s'agit de la garantie complète du Produit fabriqué par MOTOROLA. MOTOROLA n'accepte aucune obligation ni responsabilité quant à tout ajout ou modification apporté à cette garantie, à moins que cet ajout ou modification ne soit effectué par écrit et signé par un responsable de MOTOROLA.

Sauf stipulation contraire figurant dans un accord séparé établi entre MOTOROLA et l'acheteur/utilisateur final d'origine, MOTOROLA ne garantit en aucune manière l'installation, la maintenance ou la réparation du Produit.

MOTOROLA ne peut en aucune façon être tenu responsable pour tout équipement auxiliaire non fourni par MOTOROLA associé ou utilisé avec le Produit ou pour toute utilisation du Produit avec n'importe quel équipement auxiliaire. Tous ces équipements sont expressément exclus de cette garantie. Étant donné que chaque système susceptible d'utiliser le Produit est unique, dans le cadre de cette garantie, MOTOROLA décline toute responsabilité concernant la plage, la couverture ou le fonctionnement de tout le système.

II. DISPOSITIONS GÉNÉRALES :

Cette garantie stipule l'étendue des responsabilités de MOTOROLA envers le Produit. Le recours exclusif en vertu de cette garantie, à l'entière discrétion de MOTOROLA, est limité à la réparation, remplacement ou remboursement du prix d'achat. CETTE GARANTIE SE SUBSTITUE À TOUTE AUTRE GARANTIE EXPRESSE. LES GARANTIES IMPLICITES, INCLUANT SANS LIMITATION LES GARANTIES IMPLICITES DE QUALITÉ MARCHANDE, ET D'ADAPTATION À UN USAGE PARTICULIER, SONT LIMITÉES À LA DURÉE DE CETTE GARANTIE LIMITÉE. EN AUCUN CAS LA RESPONSABILITÉ DE MOTOROLA NE DOIT EXCÉDER LE PRIX D'ACHAT DU PRODUIT ET NE SAURAIT ÊTRE ENGAGÉE EN CAS DE DOMMAGES, DE PERTE D'UTILISATION, DE PERTE DE TEMPS, DE DÉRANGEMENT, DE PERTE COMMERCIALE, DE MANQUE À GAGNER, D'ÉCONOMIES NON RÉALISÉES OU TOUT AUTRE DOMMAGE INDIRECT, SPÉCIAL OU ACCESSOIRE RÉSULTANT DE L'UTILISATION OU DE L'IMPOSSIBILITÉ D'UTILISER LE PRODUIT, DANS LES LIMITES DES DISPOSITIONS PRÉVUES PAR LA LOI.

III. DROITS ACCORDÉS PAR LA LÉGISLATION NATIONALE :

CERTAINS ÉTATS N'AUTORISENT PAS L'EXCLUSION OU LA LIMITATION DES DOMMAGES ACCESSOIRES OU INDIRECTS, OU UNE LIMITATION DE LA DURÉE D'APPLICATION D'UNE GARANTIE IMPLICITE, AUQUEL CAS LA LIMITATION OU EXCLUSION CI-DESSUS PEUT NE PAS S'APPLIQUER.

Cette garantie vous donne des droits légaux spécifiques ; vous pouvez également avoir d'autres droits, qui varient d'un État à l'autre.

IV. POUR UTILISER LE SERVICE DE LA GARANTIE :

Pour obtenir un service sous garantie, vous devez fournir un justificatif d'achat (mentionnant la date d'achat et le numéro de série du Produit) et apporter ou envoyer le Produit (transport et l'assurance prépayés à votre charge), à un centre de garantie homologué. Le service de garantie sera assuré par l'un des centres de maintenance sous garantie agréés par MOTOROLA. Pour obtenir le service de la garantie, vous pouvez contacter en premier lieu le fournisseur qui vous a vendu le Produit (revendeur ou fournisseur de services de communication). Vous pouvez également appeler MOTOROLA au 1-800-927-2744 (États-Unis et Canada).

V. CE QUE LA GARANTIE NE COUVRE PAS

- A Les défauts ou dommages résultant de l'utilisation du Produit en dehors de son utilisation normale et habituelle.
- B Les défauts ou dommages liés à un mauvais usage, à un accident, à de l'eau ou à une négligence.
- C Les défauts ou dommages résultant d'essais, d'une utilisation, d'une maintenance, d'une installation, d'une altération, d'une modification ou d'un ajustement inappropriés.
- D Un Produit qui a subi des modifications non autorisées, un démontage ou des réparations (incluant, sans limitation, l'ajout d'un équipement tiers) ayant un impact négatif sur les performances du Produit ou qui interfèrent avec les tests et l'inspection de garantie normale de MOTOROLA applicables au Produit pour vérifier l'authenticité du recours en garantie.
- E Un Produit dont le numéro de série a été enlevé ou rendu illisible.
- F Les frais de port encourus pour l'expédition du Produit au dépôt de réparation.

- G Un Produit qui ne fonctionne pas conformément aux spécifications publiées par MOTOROLA ou à la certification FCC conforme à son étiquetage et en vigueur pendant la période de distribution initiale du Produit par MOTOROLA parce que son logiciel/firmware a subi une modification non autorisée ou illégale.
- H Les rayures ou autres dommages esthétiques sur les surfaces du Produit n'affectant pas le bon fonctionnement du Produit.
- I L'usure normale et habituelle.

VI. DISPOSITIONS RELATIVES AU BREVET ET AU LOGICIEL :

MOTOROLA défendra à ses frais tout acheteur/utilisateur final contre toute poursuite basée sur une prétendue violation par le Produit ou ses composants d'un brevet déposé aux États-Unis. MOTOROLA prendra à sa charge les coûts et les dédommagements imposés à l'acquéreur utilisateur final dans tous les cas de poursuite associés à de telles demandes, mais cette défense et ces paiements seront uniquement possibles si les conditions suivantes sont respectées :

- A si MOTOROLA est averti rapidement et par écrit par l'acheteur en cas d'une telle réclamation ;
- B si MOTOROLA dispose de tout le contrôle sur la défense face à cette poursuite et sur toutes les négociations pour son règlement ou compromis ; et
- C si le Produit ou certains de ses composants deviennent l'objet, ou peuvent devenir l'objet selon le jugement de MOTOROLA, de poursuite pour violation d'un brevet déposé aux États-Unis, l'acquéreur doit autoriser MOTOROLA, à sa discrétion et à ses frais, de soit prendre les mesures nécessaires pour que l'acquéreur continue d'avoir le droit d'utiliser le Produit ou ses composants ou de les remplacer ou de les modifier afin d'éliminer les risques de violation de brevet ou d'accorder à l'acquéreur un crédit correspondant à la valeur dépréciée du Produit ou de ses

composants avec retour du Produit/des composants. La dépréciation correspond à un même montant par année pendant toute la durée de vie du Produit ou de ses pièces, tel qu'établi par MOTOROLA.

MOTOROLA décline toute responsabilité concernant toute réclamation portant sur une violation de brevet basée sur l'association du Produit ou des pièces fournis dans le cadre de la présente garantie avec des logiciels, équipements ou appareils non fournis par MOTOROLA. MOTOROLA décline également toute responsabilité concernant l'utilisation de logiciels ou d'équipements auxiliaires non fournis par MOTOROLA et connectés ou utilisés avec le Produit. Les dispositions ci-dessus présentent l'entière responsabilité de MOTOROLA concernant toute atteinte à un brevet du produit ou des parties du produit.

Les lois des États-Unis et d'autres pays garantissent certains droits à l'égard de ces logiciels à MOTOROLA, notamment les droits exclusifs de reproduction et de distribution. Le logiciel MOTOROLA peut être utilisé uniquement dans le Produit dans lequel il a été intégré à l'origine, sans qu'il puisse être remplacé, copié, distribué, modifié d'aucune façon, ni utilisé pour produire des dérivés de ce logiciel. Aucune autre utilisation, y compris, sans limitation, l'altération, la modification, la reproduction, la distribution ou l'ingénierie inverse de ce logiciel MOTOROLA ou l'exercice de droits de ce logiciel MOTOROLA n'est autorisé. Les droits d'auteur ou les brevets de MOTOROLA ne constituent ni ne donnent droit à aucune licence directement ou indirectement, par préclusion ou autrement.

VII. LÉGISLATION APPLICABLE :

Cette garantie est régie par la législation de l'Illinois, États-Unis.

MOTOROLA, MOTO, MOTOROLA SOLUTIONS et le logo M stylisé sont des marques commerciales ou des marques déposées de Motorola Trademark Holdings, LLC et leur utilisation est régie par une licence. Toutes les autres marques appartiennent à leurs propriétaires respectifs. © 2014 Motorola Solutions, Inc. Tous droits réservés.

CAPÍTULO 1: PRÓLOGO

Guía de exposición a radiofrecuencia y seguridad del producto para radios bidireccionales móviles

¡ATENCIÓN!

El uso de la micrófono se limita únicamente al uso profesional en cumplimiento de los requisitos de exposición de radiofrecuencia de la FCC (Comisión Federal de Comunicaciones) e ICNIRP (Comisión Internacional de Protección contra la Radiación No Ionizante). Antes de utilizar este producto, lea la Guía de exposición a energía de radiofrecuencia y seguridad del producto (incluida con la radio). En este documento encontrará información referente a un uso seguro de la energía de radiofrecuencia y al control del cumplimiento de los estándares y normativas correspondientes.

Este dispositivo cumple el apartado 15 de la normativa FCC. Su funcionamiento está sujeto a las siguientes condiciones: (1) El dispositivo no causará interferencias perjudiciales, y (2) debe aceptar cualquier interferencia recibida, incluso cuando esta pudiera causar un funcionamiento no deseado. **Cualquier cambio o modificación no aprobados expresamente por Motorola podría anular la licencia del usuario para manipular el dispositivo.**

Información sobre las baterías:

La batería se envía con una carga nominal entre el 30 % y 50 %. La batería debe almacenarse a una temperatura de entre -10 °C (14 °F) y 30 °C (86 °F) para reducir al mínimo la pérdida de capacidad permanente.

PRECAUCIÓN: si almacena el accesorio cargado por completo en un entorno con alta temperatura, puede que se reduzca permanentemente la duración de la batería interna.

Información importante:

- Mantenga el micrófono en una posición vertical y a una distancia de al menos una 2,5 centímetros (1 pulgada) de la nariz o la boca.
- En el cuerpo. Cuando lleve el micrófono cerca del cuerpo, utilice siempre pinzas aprobadas por Motorola. El uso de accesorios para llevar el dispositivo en el cuerpo es importante. Si utiliza accesorios que no estén aprobados por Motorola, los niveles de exposición pueden superar los límites de exposición a radiofrecuencia para entornos de uso laborales/controlados de la FCC.
- Utilice únicamente baterías suministradas o de repuesto aprobadas por Motorola. El uso de baterías no aprobadas por Motorola puede provocar que se superen los límites establecidos para la exposición a las señales de radiofrecuencia (IEEE, ICNIRP o FCC).
- NO cargue el accesorio a temperaturas inferiores a 0 °C (32 °F) o superiores a 40 °C (104 °F). NO almacene el accesorio en un lugar donde incida directamente una fuerte luz solar o donde se esperen temperaturas elevadas que sobrepasen este intervalo como, por ejemplo, dentro de un automóvil estacionado.
- Si almacena el accesorio cargado por completo en un entorno con alta temperatura, puede que se reduzca la duración de la batería interna de forma permanente.
- La duración de la batería puede acortarse temporalmente en condiciones de baja temperatura.

Seguridad acústica

La exposición a sonidos altos de cualquier tipo durante periodos prolongados puede afectar a su capacidad auditiva de forma temporal o permanente. Cuanto mayor sea el volumen de la radio, antes se verá afectada la capacidad auditiva. En ocasiones no es posible detectar enseguida los daños provocados por sonidos altos, lo que puede producir un efecto acumulativo.

Para proteger su capacidad auditiva:

- Utilice el volumen más bajo posible.
- Suba el volumen solo si se encuentra en un entorno ruidoso.
- Baje el volumen antes de colocarse los auriculares o auricular.
- Limite la cantidad de tiempo de uso de los auriculares a un volumen elevado.
- Al utilizar la radio sin cascos o auriculares, no coloque el altavoz de la radio directamente contra su oído.

INFORMACIÓN SOBRE SEGURIDAD DE CARGADORES

Información importante sobre seguridad

Este documento contiene instrucciones importantes de uso y seguridad. Lea estas instrucciones atentamente y guárdelas para poder consultarlas en un futuro.

Antes de usar el cargador de batería, lea todas las instrucciones y señales de precaución sobre (1) el cargador de unidad doble o para vehículos, (2) la batería y (3) el micrófono para altavoz remoto inalámbrico (WRSM).

ADVERTENCIAS



ADVERTENCIA

1. Para reducir el riesgo de lesión, cargue solo las baterías recargables autorizadas por Motorola que figuran en la Tabla 1.1. Otras baterías podrían explotar, causando lesiones personales y daños.
2. La utilización de accesorios no recomendados por Motorola puede provocar incendios, descargas eléctricas o lesiones personales.
3. Para reducir el riesgo de daños en el enchufe y el cable eléctricos del cargador de unidad doble, tire del enchufe y no del cable al desconectar el cargador.
4. Para reducir el riesgo de daños en el adaptador CLA y en el cable del cargador para vehículos, tire del adaptador CLA y no del cable al desconectar el cargador.
5. No debe usarse un cable de extensión a menos que sea absolutamente necesario. El uso de un cable de extensión inadecuado puede suponer un riesgo de incendio y descarga eléctrica. Si es necesario usar un cable de extensión, asegúrese de que el tamaño del cable sea de 18 AWG para longitudes de hasta 30,48 m (100 pies) y de 16 AWG para longitudes de hasta 45,72 m (150 pies).
6. Para reducir el riesgo de incendio, descarga eléctrica o lesión, NO utilice el cargador si está roto o ha resultado dañado de algún modo. Llévelo a un representante del servicio técnico oficial de Motorola.
7. NO desmonte el cargador, ya que no es posible repararlo y no hay piezas de repuesto disponibles. Si desmonta el cargador puede provocar un riesgo de descarga eléctrica o incendio.
8. Para evitar las descargas eléctricas del cargador de unidad doble, desenchufe el cargador de la toma de CA antes de realizar cualquier tipo de actividad de mantenimiento o limpieza.

ADVERTENCIAS (continuación)

9. Para evitar las descargas eléctricas del cargador para vehículos, desenchufe el cargador para vehículos de la fuente de alimentación de CLA antes de realizar cualquier tipo de actividad de mantenimiento o limpieza.
10. Este es un producto de clase A. En un entorno doméstico, este producto puede provocar interferencias de radio, en cuyo caso el usuario podría tener que tomar las medidas correspondientes.

Tabla 1.1: Batería autorizada por Motorola

| Número (de pieza) del kit | Plataforma/Descripción |
|---------------------------|--|
| PMNN4461_ | Batería de ion-litio estándar 1750M1880T |

NOTA: El cargador de unidad doble no está diseñado para admitir la bandeja de pilas alcalinas.

DIRECTRICES DE USO SEGURO**Cargador de unidad doble PMLN6714_**

- Este equipo no debe utilizarse en exteriores. Utilícelo solo en ubicaciones/condiciones secas.
- Asegúrese de que el WRSM con la batería conectada o la batería en sí estén secos antes de insertarlos en el cargador de unidad doble.
- Conecte el equipo únicamente a una fuente de alimentación del voltaje correcto con cableado adecuados (tal como se detalla en el producto). Desconéctelo de la toma de corriente extrayendo el enchufe.
- La toma de corriente a la que se conecta este equipo debe estar cerca y ser fácilmente accesible.

- La temperatura ambiente máxima del entorno del cargador de unidad doble no debe superar los 50 °C (122 °F).
- El voltaje de salida de la fuente de alimentación no debe superar las especificaciones indicadas en la etiqueta del producto que se encuentra en la fuente de alimentación.
- Asegúrese de que el cable está situado en un lugar en el que nadie pise o tropiece, o en el que pueda quedar expuesto a líquidos, daños o tensión.

Cargador para vehículos PMLN6716_

- Los equipos deberán utilizarse en un vehículo y en condiciones secas. Téngalo en cuenta por si la lluvia o la nieve puede llegar al equipo a través de las ventanas del vehículo.
- Asegúrese de que el WRSM con la batería conectada o la batería en sí estén secos antes de insertarlos en el cargador para vehículos.
- Conecte el equipo únicamente a una base para mechero del vehículo correcta con el voltaje adecuado (tal como se detalla en el producto). Desconéctelo de la toma de corriente extrayendo el CLA.
- La temperatura ambiente máxima del entorno del cargador para vehículos no debe superar los 60 °C (140 °F).
- El voltaje de salida de la base para mechero del vehículo no debe superar las especificaciones indicadas en la etiqueta del producto que se encuentra en la parte posterior del cargador.
- Asegúrese de que el cable está situado en un lugar en el que nadie pise o tropiece, o en el que pueda quedar expuesto a líquidos, daños o tensión.

COMPATIBILIDAD DE LAS RADIOS

El gateway Bluetooth® del micrófono móvil es compatible con las radios que aparecen a continuación:

Tabla 1.2: Compatibilidad de las radios

| Región | Serie de modelo |
|-------------------------------|--|
| Norteamérica | XPR5550*, XPR5350*, XPR4580, XPR4550, XPR4380 y XPR4350. |
| Latinoamérica | DGM8500*, DGM8000*, DGM6100, DGM5500*, DGM5000* y DGM4100. |
| Europa | DM4601*, DM4600*, DM4401*, DM4400*, DM3601, DM3600, DM3401 y DM3400. |
| Asia-Pacífico y Oriente Medio | XIR M8600*, XIR M8200, DM4600, DM4400, DM3600 y DM3400. |

NOTA: * solo es compatible con el cabezal de la pantalla numérica PMLN5677B y con el cabezal de la pantalla a color PMLN5678B o posterior.

COMPATIBILIDAD DEL SOFTWARE

Las soluciones inalámbricas de largo alcance son compatibles con la versión del software del mando inalámbrico para operaciones críticas R01.05.00 o posterior.

CAPÍTULO 2: RSM INALÁMBRICO PMMN4095_



El micrófono para altavoz remoto inalámbrico (WRSR) PMMN4095 está diseñado para ser utilizado con el gateway Bluetooth® del micrófono móvil PMMN4097.

PREPARACIÓN DEL WRSR PARA SU USO

Monte el WRSR siguiendo los pasos que se detallan a continuación:

| | |
|--------------------------------------|----------|
| Montaje del enganche pivotante | página 2 |
| Colocación de la batería | página 2 |
| Desconexión de la batería | página 3 |
| Carga de la batería | página 3 |
| Selección de idioma | página 4 |
| Posiciones de uso recomendadas | página 5 |

Montaje del enganche pivotante

Inserte el enganche pivotante en la ranura de la batería. Gire el enganche hacia la derecha como indica la Figura 2.1 a continuación.



Figura 2.1: Montaje del enganche pivotante

Colocación de la batería

Con el WRSM apagado, alinee la batería al chasis posterior e insértela completamente hasta que el pestillo de la batería esté bien enganchado.

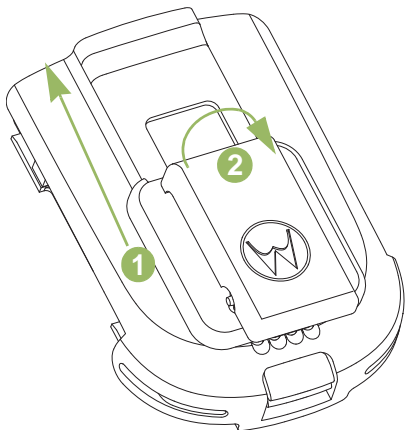

Figura 2.2: Colocación de la batería en el WRSM

Desconexión de la batería

Para quitar la batería, levante el pestillo y tire de la batería hacia atrás hasta que esté completamente desconectada del chasis posterior.



Figura 2.3: Extracción de la batería del WRSM

Carga de la batería



Figura 2.4: Posición de carga del WRSM con la batería acoplada



ADVERTENCIA

Para evitar una posible explosión:

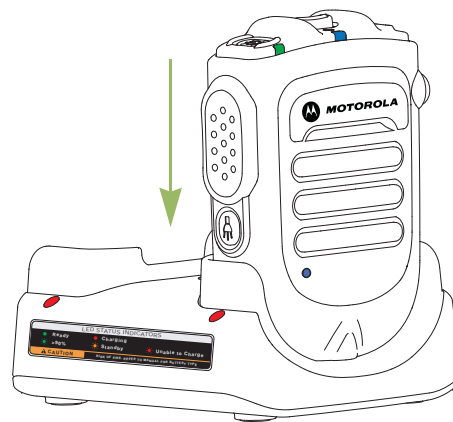
- **NO** sustituya la batería en un área etiquetada como "atmósfera peligrosa".
- **NO** arroje las baterías al fuego.

Las baterías aprobadas por Motorola suministradas con su WRSM no están cargadas. Antes de utilizar una batería nueva, cárguela por completo para garantizar una capacidad y rendimiento óptimos.

NOTA: Al cargar una batería acoplada a un WRSM, debe apagar el WRSM para garantizar una carga completa.

Cargador de batería

Para cargar la batería, colóquela en un cargador aprobado por Motorola con o sin el WRSM. Al introducir la batería en el cargador, el indicador LED del cargador se iluminará en rojo. NO utilice el WRSM hasta que el indicador LED del cargador se ilumine en verde.

El LED del cargador indica el progreso de la carga, consulte Capítulo 4 y Capítulo 5 o la etiqueta impresa en el cargador.

Alinee la ranura de la batería con el rail del cargador e insértela. Consulte la Figura 2.4.

Selección de idioma

Para encender el WRSM, mantenga pulsado el botón de encendido hasta que oiga los mensajes de selección de idioma.

Siga el procedimiento que se indica a continuación si desea restablecer el idioma deseado.

Procedimiento:

- 1 Mantenga pulsado el botón de encendido durante 6 segundos después de que se ilumine el indicador LED de encendido para cambiar la selección de idioma.
- 2 Seleccione el idioma deseado pulsando el botón PTT. Consulte la Tabla 2.1 a continuación para obtener información sobre los indicadores de Selección de idioma.

Tabla 2.1: Indicadores de selección de idioma

| Estado | Indicador LED | Mensaje de voz |
|---------------------|---------------|---|
| Selección de idioma | LED iluminado | Mensajes de selección de menú: "For English press PTT now" (Pulse el botón PTT ahora para seleccionar inglés) |



Figura 2.5: Selección de idioma

Posiciones de uso recomendadas

Para un rendimiento óptimo, lleve el WRSM tal y como se muestra en la Figura 2.6 a continuación.

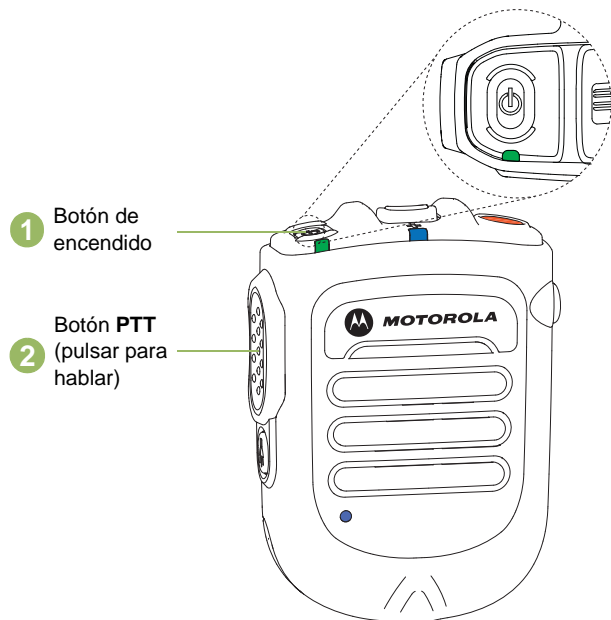

Figura 2.6: Posiciones de uso recomendadas

NOTA: Cuando lleve el WRSM cerca del cuerpo, utilice siempre pinzas aprobadas por Motorola. El uso de accesorios para llevar el dispositivo en el cuerpo es importante. Si utiliza accesorios que no estén aprobados por Motorola, los niveles de exposición pueden superar los límites de exposición a radiofrecuencia para entornos de uso laborales/controlados de la FCC.

IDENTIFICACIÓN DE LOS INDICADORES Y CONTROLES DEL WRSM

Dedique unos minutos a revisar la siguiente información:

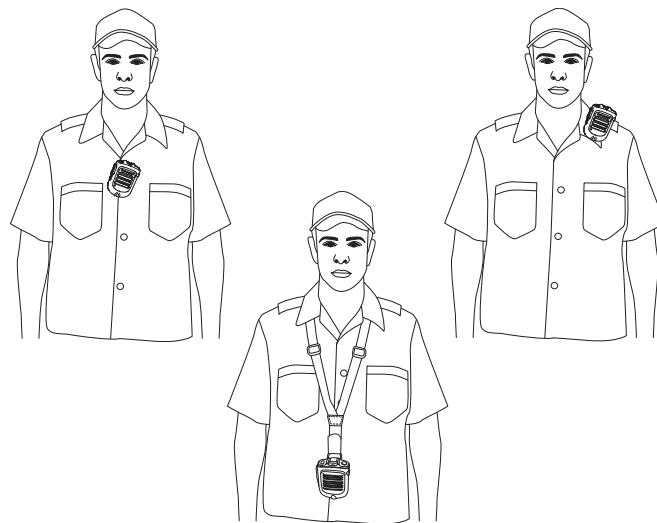
Descripción general del WRSM página 6

Indicadores de carga y alertas de batería página 7

Indicadores de audio página 7

Descripción general del WRSM







Figura 2.7: Descripción general del micrófono para altavoz remoto inalámbrico

Indicadores de carga y alertas de batería

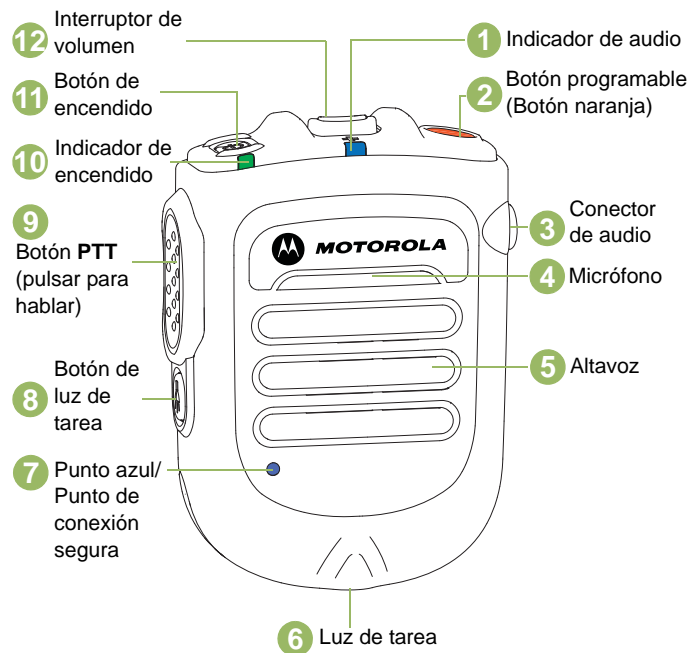





El WRSM funciona con batería. Es muy importante prestar atención a la advertencia de batería baja descrita en la Tabla 2.2 para evitar problemas de funcionamiento en el WRSM.

Tabla 2.2: Indicadores de carga y alertas de batería

| Estado | Indicador LED | Tono indicador | Duración de la batería restante |
|------------------|--|---------------------------------------|--|
| Batería normal |  Verde | Sin tono | 11 horas (totalmente cargada) – 30 minutos |
| Batería baja |  Ámbar | Tono de batería baja cada 2 minutos | Menos de 30 minutos |
| Batería muy baja |  Rojo | Tono de batería baja cada 30 segundos | Menos de 10 minutos |

Indicadores de audio

Tabla 2.3: Indicadores de audio

| Estado | LED de audio |
|--|--|
| Audio no disponible, Dispositivo no emparejado |  APAGADO |
| Audio disponible Señal buena |  Azul parpadeante |
| Audio disponible Señal pobre/límite del alcance |  Ámbar parpadeante |
| Audio disponible En silencio |  Rojo parpadeante |
| Audio no disponible Desconectado/Volviendo a conectar |  Azul fijo |
| Audio no disponible Desconectado/Volviendo a conectar y en silencio |  Rojo fijo |

FUNCIONAMIENTO GENERAL DEL WRSM

Cuando entienda cómo está configurado su WRSM, podrá empezar a utilizarlo. Utilice esta guía de navegación para familiarizarse con las funciones básicas:

| | |
|---|-----------|
| Encendido/apagado del WRSM | página 8 |
| Control de volumen | página 9 |
| Emparejamiento del WRSM | página 9 |
| Transferencia de audio | página 10 |
| Conexiones posteriores. | página 10 |
| Indicación de advertencia de señal pobre o fuera de alcance | página 11 |
| Botón programable (naranja) | página 11 |
| Botón de luz de tarea | página 12 |
| Modo oscuro | página 12 |
| Accesorio receptor de audio secundario | página 13 |
| Indicación de error detectado y manipulación. | página 13 |
| Solución de problemas | página 13 |
| Actualización de firmware | página 14 |
| Etiqueta Anatel | página 14 |

Encendido/apagado del WRSM

Para encender el WRSM, mantenga pulsado el botón de encendido hasta que oiga el mensaje de "Motorola Solutions". Para apagar el teléfono, pulse el botón de encendido hasta que el WRSM se apague.



Figura 2.8: Encendido del WRSM

Tabla 2.4: LED de encendido/apagado y tonos de indicación

| Potencia | Indicador LED | Tono indicador | Mensaje de voz |
|-----------|---|----------------------|---|
| ENCENDIDO | El LED parpadea 3 veces | "Motorola Solutions" | "Motorola Solutions, Power On" (Encender) |
| APAGADO | El LED parpadea 3 veces y, a continuación, se apaga | Tono de apagado | "Power Off" (Apagar) |

Control de volumen

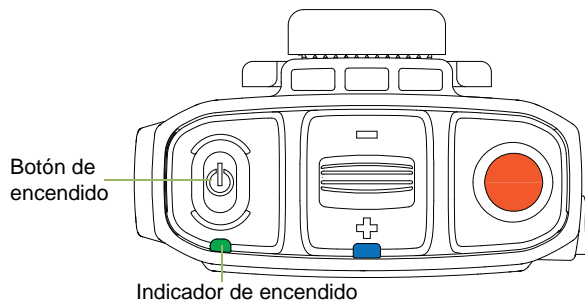
Para subir el volumen, empuje la palanca de volumen hacia . Para bajar el volumen, empújela hacia .

Para silenciar el volumen, mantenga pulsada la palanca en durante 2 segundos. Para activarlo, empuje la palanca hacia o pulse el botón PTT. El volumen volverá al nivel anterior.



Figura 2.9: Control de volumen

El color del indicador LED de audio cambia según la Tabla 2.3.

Emparejamiento del WRSM

Procedimiento:

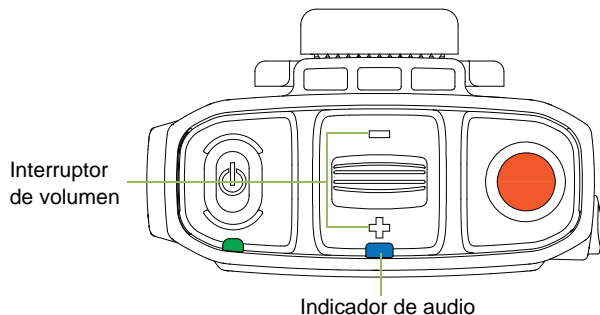
- 1 Asegúrese de que la radio y el WRSM están encendidos.
- 2 Coloque el punto azul (punto de conexión segura) en el WRSM a 2,5 centímetros (una pulgada) de distancia del punto azul (punto de conexión segura) del gateway del micrófono móvil. Consulte la Figura 2.10.
- 3 Durante el proceso de emparejamiento, el indicador LED de audio parpadea según el estado de conexión. Consulte Tabla 2.5 para obtener más información acerca del emparejamiento de indicadores.

Tabla 2.5: LED de emparejamiento, tonos indicadores y mensajes de voz

| Estado | LED de audio | Tono indicador | Mensaje de voz |
|---|------------------|---|--|
| No está emparejado | Apagado | Tono de emparejamiento preparado cada 2 minutos | "Touch blue dots together to connect" (Toque los puntos azules para conectar) cada 2 minutos |
| Emparejado correctamente | LED iluminado | Tono de emparejamiento correcto | "Connecting" (Conectando) |
| Enlace inalámbrico conectado al dispositivo | LED intermitente | Tono de conexión | "Connected" (Conectado) |

Tabla 2.5: LED de emparejamiento, tonos indicadores y mensajes de voz (continuación)

| Estado | LED de audio | Tono indicador | Mensaje de voz |
|---|---------------|------------------------------------|---------------------------------|
| Enlace inalámbrico desconectado del dispositivo | LED iluminado | Tono de desconexión cada 2 minutos | "Disconnected" (Desconectado) * |

NOTA: * Oirá el tono de desconexión cada 2 minutos después de que aparezca el mensaje "Desconectado" en el WRSM.



Figura 2.10: Emparejamiento de su WRSM

Si el WRSM se ha emparejado con un gateway de micrófono móvil y necesita estar emparejado con otro diferente, el WRSM no tiene que borrar su anterior emparejamiento. El emparejamiento anterior se borrará automáticamente cuando se empareje con un nuevo gateway de micrófono móvil.

Transferencia de audio

Procedimiento:

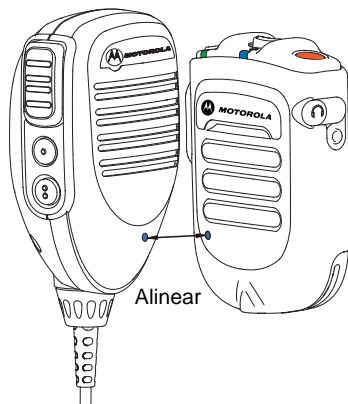
- 1 Pulse el botón PTT en el gateway del micrófono móvil para desconectar y el audio volverá a la radio móvil.
- 2 También puede colocar el punto azul (punto de conexión segura) en el WRSM a 2,5 centímetros (una pulgada) de distancia del punto azul (punto de conexión segura) del gateway del micrófono móvil. El audio volverá a la radio móvil o al gateway del micrófono móvil. No se encenderá el indicador LED de audio del WRSM.

Conexiones posteriores

Mismo dispositivo:

Si se pierde la conexión inalámbrica, se restablecerá de forma automática cuando el dispositivo y el WRSM vuelvan a estar dentro del rango de comunicación.



Figura 2.11: Rango de comunicación

Nuevo dispositivo:

Siga los pasos de "Emparejamiento del WRSM" en la página 9 para establecer una conexión nueva.

Indicación de advertencia de señal pobre o fuera de alcance

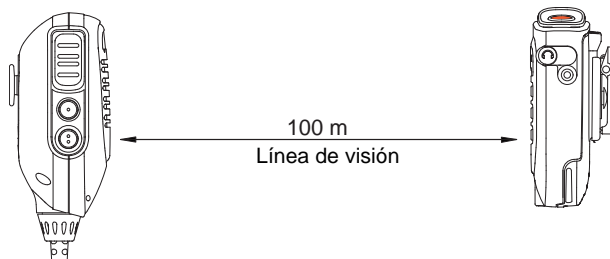
Aparecerá el mensaje de advertencia de señal débil o fuera de alcance si el WRSM va a perder la conexión inalámbrica en la zona periférica del Bluetooth.

Esta indicación de advertencia se apagará si el usuario se acerca o si la calidad de la señal mejora.

Consulte Tabla 2.6 a continuación para obtener información sobre la indicación de señal pobre o fuera de alcance:

Tabla 2.6: Indicador de advertencia de señal pobre o fuera de alcance

| Estado | LED de audio | Tono indicador |
|----------------------------------|--|---------------------|
| Señal pobre/ Fuera de alcance | Indicador LED ámbar iluminado durante 2 segundos | Tono de señal pobre |

Botón PTT (pulsar para hablar)

Mantenga pulsado el botón PTT para hablar. Suelte el botón **PTT** para escuchar. El micrófono se activa cuando se pulsa el botón PTT.



Figura 2.12: Pulsación del botón PTT (Pulsar para hablar)

Botón programable (naranja)

Este botón programable se asigna al botón de 2 puntos del gateway del micrófono móvil. Al pulsar el botón programable en el WRSM se activará el evento establecido en el botón de 2 puntos. El botón de 2 puntos se puede programar a través de la radio del software de programación del cliente (CPS) de la radio. La guía del usuario de su radio contiene una descripción completa de las funciones programables que están disponibles a través de este botón.

Botón de luz de tarea

Pulse el botón de la luz de tarea durante 1 segundo para encender/apagar la luz de tarea.

Cuando la batería está baja/muy baja, la luz de tarea parpadea durante 30 segundos y se apagará automáticamente.

NOTA: La luz de tarea está desactivada cuando el WRSM se encuentra en Modo oscuro.

Modo oscuro

El modo oscuro le permite apagar los LED del WRSM.

IMPORTANTE: cuando el WRSM se encuentra en Modo oscuro y en estado silenciado, todas las indicaciones se desactivarán.

Para activar la función Modo oscuro, siga los pasos que aparecen a continuación:

Procedimiento:

- 1 Mantenga pulsado el botón Luz de tarea hasta que se active el Modo oscuro. La luz de tarea parpadeará durante 1 segundo tras entrar o salir del Modo oscuro.
- 2 Consulte la Tabla 2.7 a continuación para obtener información sobre los indicadores de Modo oscuro.

NOTA: Para desactivar la función Modo oscuro, pulse el botón de la luz de tarea durante 3 segundos.

Tabla 2.7: Indicadores del Modo oscuro

| Indicación | Indicadores de encendido, de audio y LED de luz de tarea | Tono indicador | Mensaje de voz |
|-------------------------|--|------------------|--|
| Modo oscuro ACTIVADO | LED iluminado durante 1 segundo, luego se apaga | Tono Modo oscuro | "Lights OFF, Press and hold Tasklight Button to switch lights ON" (Luces apagadas, mantenga pulsado el botón de la luz de tarea para encender las luces) |
| Modo oscuro DESACTIVADO | LED iluminado durante 1 segundo | Tono Modo oscuro | "Lights ON" (Luces encendidas) |

NOTA: Los tres LED (el indicador de encendido, el indicador de audio y la luz de tarea) parpadean durante 1 segundo y se apagan a la vez cuando se enciende/apaga el Modo oscuro.

Accesorio receptor de audio secundario

Cuando un accesorio secundario esté enchufado en el conector de audio, el audio se dirigirá a través del accesorio secundario

Conexión del accesorio receptor de audio secundario

Levante la cubierta para el polvo y gírela 90°. Coloque la cubierta para el polvo en la ranura de la carcasa. Inserte el accesorio receptor de audio secundario en el conector de audio de 3,5 mm.



Figura 2.13: Conexión del accesorio receptor de audio secundario

Accesorios opcionales

Tabla 2.8: Accesorios opcionales

| Número de pieza | Descripción |
|-----------------|---|
| RLN4941_ | Auricular con cable en espiral y clavija RT angular de 3,5 mm |
| RLN4885_ | Auricular de recepción para el micrófono altavoz remoto |

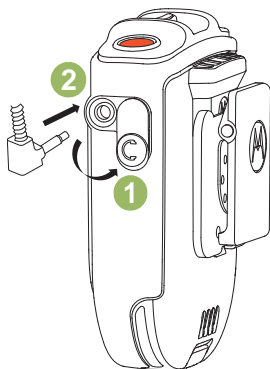
NOTA: Algunos números de pieza pueden tener prefijos regionales como AA, MD o AZ.

Indicación de error detectado y manipulación

Los indicadores rojo y verde parpadean alternativamente para indicar en error en el producto. Además oír una indicación de error detectado (tono o mensaje de voz). Unos segundos más tarde, el WRSM se recuperará.

Solución de problemas

Si en cualquier momento no se puede restablecer la conexión inalámbrica o el WRSM no funciona correctamente:

Procedimiento:

- 1 Apague y encienda el WRSM y la radio bidireccional.
- 2 Consulte "Emparejamiento del WRSM" en la página 9 para repetir el proceso de conexión.

Actualización de firmware

La actualización de firmware para este WRSM está disponible, pero solo su distribuidor la puede actualizar. Consulte con su distribuidor para obtener más información sobre las actualizaciones de firmware más recientes.

NOTA: NO cargue el WRSM con este puerto micro USB, está destinado estrictamente a la actualización del firmware.



Figura 2.14: Ubicación del puerto micro USB

Etiqueta Anatel

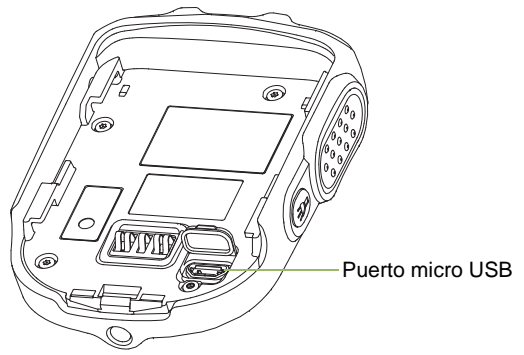

Este equipo es de uso secundario, por lo que no tendrá derecho a la protección contra interferencias perjudiciales, incluso si están generadas por equipos similares. No debe causar interferencias perjudiciales en los sistemas de uso principal.

CAPÍTULO 3: GATEWAY BLUETOOTH® DEL MICRÓFONO MÓVIL PMMN4097_



El gateway Bluetooth de micrófono móvil PMMN4097 está diseñado para su uso con el micrófono para altavoz remoto inalámbrico PMMN4095.

PREPARACIÓN DEL GATEWAY DEL MICRÓFONO MÓVIL PARA SU USO

Montaje del gateway del micrófono móvil siguiendo los pasos que se detallan a continuación:

| | |
|--|-----------|
| Instalación del gateway del micrófono móvil en una radio móvil | página 16 |
| Montaje del clip de sujeción | página 16 |
| Realización de las conexiones finales | página 16 |

Instalación del gateway del micrófono móvil en una radio móvil

Tenga cuidado al elegir la ubicación de instalación del gateway del micrófono móvil. Planifique la instalación, de modo que el usuario pueda llegar al gateway del micrófono móvil cómodamente sin que ello interfiera con la conducción del vehículo. Debe tener en cuenta también el funcionamiento de otros accesorios para el vehículo. Las funciones asignadas al gancho conmutador de la radio móvil no son compatibles con la solución inalámbrica de largo alcance. Por tanto, las funciones del gancho conmutador deben estar desactivadas en la radio móvil.

Montaje del clip de sujeción

Una vez elegida la ubicación de instalación, siga estos pasos:

Procedimiento:

- 1 Compruebe que la superficie de montaje elegida es lo suficientemente resistente como para soportar el hardware y el gateway del micrófono móvil.
- 2 Utilice la base del clip de sujeción como plantilla para centrar la muesca y perforar dos orificios de 3 mm (0,125 pulg.) de diámetro. Tenga cuidado de no dañar ningún cable o cualquier otro componente del vehículo al perforar los orificios.
- 3 Utilice los dos tornillos autorroscantes suministrados para montar y fijar el clip de sujeción.



Figura 3.1: Instalación del soporte de montaje

Realización de las conexiones finales

Cuando el clip de sujeción esté instalado y fijado, siga los siguientes pasos:

Procedimiento:

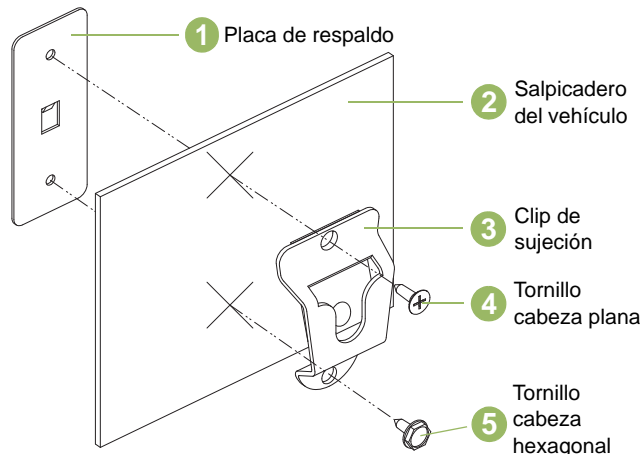
- 1 Coloque el gateway del micrófono móvil en el clip de sujeción.
- 2 Conecte el cable en espiral del gateway del micrófono móvil al conector del mismo en la parte frontal de la radio. Alinee las clavijas del conector y, a continuación, gire la rosca exterior en el sentido de las agujas del reloj para fijarlas al sitio.

IDENTIFICACIÓN DE LOS CONTROLES DEL GATEWAY DEL MICRÓFONO MÓVIL

Dedique unos minutos a revisar la siguiente información:

Descripción general del gateway del micrófono móvil página 17

Configuración de los botones programables. página 18

Descripción general del gateway del micrófono móvil



Figura 3.2: Descripción general del gateway del micrófono móvil

Configuración de los botones programables

Los botones que tienen dibujados 1 punto y 2 puntos en el gateway del micrófono móvil pueden programarse mediante el software de programación del cliente (CPS) de la radio. La guía del usuario de su radio contiene una descripción completa de las funciones programables que están disponibles a través de estos botones. Consulte con su distribuidor para obtener más información sobre la compatibilidad de los botones programables.

NOTA: El botón programable (naranja) del WRSM está asignado para funcionar como el botón de 2 puntos en el gateway del micrófono móvil.

FUNCIONAMIENTO GENERAL DEL GATEWAY DEL MICRÓFONO MÓVIL

Cuando entienda cómo está configurado su gateway del micrófono móvil, podrá empezar a utilizarlo. Utilice esta guía de navegación para familiarizarse con las funciones básicas:

| | |
|---|-----------|
| Emparejamiento del gateway del micrófono móvil con el WRSM | página 19 |
| Emparejamiento del gateway del micrófono móvil con un PTT inalámbrico | página 19 |
| Transferencia de audio o sustitución con un nuevo dispositivo inalámbrico | página 20 |
| Pérdida del enlace inalámbrico | página 20 |
| Enlace inalámbrico restaurado | página 21 |
| Funcionamiento del gateway del micrófono móvil | página 21 |
| Desconexión del gateway del micrófono móvil de la radio móvil | página 22 |
| Sustitución del cable en espiral | página 22 |
| Etiqueta Anatel | página 22 |

Emparejamiento del gateway del micrófono móvil con el WRSM

Procedimiento:

- 1 Asegúrese de que el gateway del micrófono móvil y el WRSM están encendidos.
- 2 Coloque el punto azul (punto de conexión segura) en el gateway del micrófono móvil a 2,5 centímetros (1 pulg.) de distancia del punto azul (punto de conexión segura) del WRSM. El gateway del micrófono móvil permite un máximo de un dispositivo de audio inalámbrico y un dispositivo PTT inalámbrico con el que conectarse.
- 3 El gateway del micrófono móvil debe emparejarse de nuevo (volver a conectar) cada vez que lo encienda.

NOTA: Si el gateway del micrófono móvil se va a emparejar con otro dispositivo inalámbrico (como un PTT inalámbrico), el dispositivo debe estar en modo de emparejamiento.



Figura 3.3: Emparejamiento del gateway del micrófono móvil con el WRSM

IMPORTANTE: no se escuchará ningún sonido procedente de la radio móvil cuando el WRSM se empareje con el gateway del micrófono móvil. El sistema no está diseñado para que el sonido procedente de la radio móvil y del WRSM se escuche de manera simultánea. Si pulsa el botón PTT en el gateway del micrófono móvil mientras se está utilizando el WRSM, este se desconectará y el audio volverá a la radio móvil.

Emparejamiento del gateway del micrófono móvil con un PTT inalámbrico

Procedimiento:

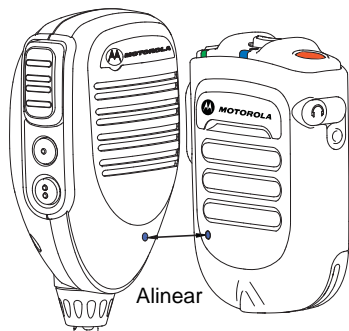
- 1 Asegúrese de que el gateway del micrófono móvil y el PTT inalámbrico están encendidos y en el modo de emparejamiento.
- 2 Coloque el punto azul (punto de conexión segura) en el gateway del micrófono móvil a aproximadamente 5 cm (2 pulg.) de distancia del punto azul (punto de conexión segura) del PTT inalámbrico.
- 3 El alcance de conexión del PTT inalámbrico con el gateway del micrófono móvil es de 10 metros. Tenga en cuenta que el PTT inalámbrico tendrá un alcance de conexión menor que el del WRSM.

IMPORTANTE: Si el PTT inalámbrico se ha emparejado con el gateway del micrófono móvil antes que el dispositivo de audio, el emparejamiento se guardará pero el PTT inalámbrico se desconectará. El PTT inalámbrico se conectará cuando haya un dispositivo de audio conectado.



Figura 3.4: Emparejamiento del gateway del micrófono móvil con un PTT inalámbrico

NOTA: Cuando el PTT inalámbrico tenga poca batería, el WRSM emitirá un tono de batería baja.

Transferencia de audio o sustitución con un nuevo dispositivo inalámbrico

Procedimiento:

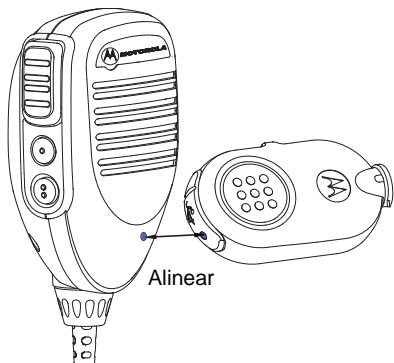
- 1 Pulse el botón PTT en el gateway del micrófono móvil para desconectar y el audio volverá a la radio móvil.
- 2 Asimismo, puede colocar el punto azul (punto de conexión segura) en el WRSM a 2,5 centímetros (una pulgada) de distancia del punto azul (punto de conexión segura) del gateway del micrófono móvil. El audio volverá a la radio móvil o al gateway del micrófono. No se encenderá el indicador LED de audio del WRSM.

Para emparejarlo con un nuevo dispositivo inalámbrico:

Siga el procedimiento de la sección "Emparejamiento del gateway del micrófono móvil con el WRSM" en la página 19 para el nuevo emparejamiento.

NOTA: Si el gateway del micrófono móvil se ha emparejado con un WRSM y necesita estar emparejado con un dispositivo diferente, no es necesario borrar el emparejamiento anterior del gateway del micrófono móvil. El emparejamiento anterior se borrará automáticamente cuando se empareje con un nuevo dispositivo.

Pérdida del enlace inalámbrico

En caso de interferencia o si en el gateway del micrófono móvil aparece el indicador de señal pobre o fuera del alcance, es posible que el enlace entre el WRSM y el gateway del micrófono móvil se haya perdido.

Si el enlace entre el WRSM y el gateway del micrófono móvil se pierde, el audio recibido se dirigirá automáticamente al altavoz de la radio.

Enlace inalámbrico restaurado

NOTA: Una vez que el dispositivo inalámbrico esté dentro de alcance o después de haber cesado la interferencia, es posible restaurar el enlace entre el WRSM y el gateway del micrófono móvil.

Funcionamiento del gateway del micrófono móvil

Transmisión

Para realizar la transmisión con el gateway del micrófono móvil, siga los siguientes pasos:

Procedimiento:

- 1 Sostenga el gateway del micrófono móvil a aproximadamente cinco cm (2 pulg.) de la boca.
- 2 Pulse el botón PTT.
- 3 Hable directamente a la rejilla que se encuentra en la parte superior central de la cara frontal del gateway del micrófono móvil.
- 4 Suelte el botón **PTT** para escuchar.
- 5 Cuando el gateway del micrófono móvil esté en uso, no se escuchará nada en el WRSM.

NOTA: El audio continuará por el gateway del micrófono móvil hasta que el WRSM vuelva a conectarse al primero mediante la alineación de los puntos azules de emparejamiento.



Figura 3.5: Uso del gateway del micrófono móvil

Desconexión del gateway del micrófono móvil de la radio móvil

Para desconectar el gateway del micrófono móvil de su radio móvil, siga los pasos que se detallan a continuación:

Procedimiento:

- 1 Gire la rosca de bloqueo del gateway del micrófono móvil un cuarto de vuelta en el sentido contrario a las agujas del reloj.
- 2 Tire del cable del conector de interfaz del accesorio para liberarlo.

Sustitución del cable en espiral

Para retirar el cable en espiral PMMN4097, siga los siguientes pasos:

Procedimiento:

- 1 Gire la rosca de bloqueo de la base del gateway del micrófono móvil en el sentido contrario a las agujas del reloj hasta que se detenga.
- 2 Tire del cable y extráigalo de la base del gateway del micrófono móvil.
- 3 Instale el cable en espiral nuevo siguiendo los mismos pasos a la inversa.

Etiqueta Anatel

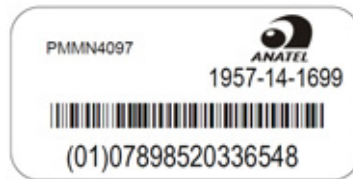

Este equipo es de uso secundario, por lo que no tendrá derecho a la protección contra interferencias perjudiciales, incluso si están generadas por equipos similares. No debe causar interferencias perjudiciales en los sistemas de uso principal.

CAPÍTULO 4: CARGADOR DE UNIDAD DOBLE PMLN6714_



El cargador de unidad doble está diseñado para su uso con baterías recargables de iones de litio autorizadas por Motorola (enumeradas en la Tabla 4.1). Los dos compartimentos tienen capacidad de carga para el micrófono para altavoz remoto inalámbrico (WRSM) con batería o para la batería independiente.

Un LED indica el estado de carga del primer y segundo compartimento.

PREPARACIÓN DEL CARGADOR DE UNIDAD DOBLE PARA SU USO

Dedique unos minutos a revisar la siguiente información:

| | |
|--|-----------|
| Directrices de funcionamiento | página 24 |
| Batería autorizada por Motorola | página 24 |
| Fuentes de alimentación autorizadas por Motorola | página 24 |
| Descripción general del cargador de unidad doble | página 25 |
| Instrucciones de uso | página 26 |
| Indicador LED | página 27 |
| Solución de problemas | página 28 |

Directrices de funcionamiento

- Recuerde que el cargador de unidad doble debe estar encendido antes de insertar el WRSM con la batería acoplada o la batería independiente en el compartimento.
- El cargador de unidad doble está diseñado para realizar la carga simultánea en ambos compartimentos.

Batería autorizada por Motorola

La batería que aparece en la Tabla 4.1 está aprobada para su uso con el cargador de unidad doble.

Tabla 4.1: Batería autorizada por Motorola

| Número (de pieza) del kit | Plataforma/Descripción |
|---------------------------|--|
| PMNN4461_ | Batería de ion-litio estándar 1750M1880T |

NOTA: El cargador de unidad doble no está diseñado para admitir la bandeja de pilas alcalinas.

Fuentes de alimentación autorizadas por Motorola

Las fuentes de alimentación que aparecen en la Tabla 4.2 están autorizadas para su uso con el cargador de unidad doble:

Tabla 4.2: Fuentes de alimentación autorizadas por Motorola

| Número de kit de fuente de alimentación | Descripción |
|---|--|
| 25012022001* | Cargador para fuente de alimentación conmutada, 110 - 240 V EE. UU./Norteamérica/Japón/Taiwán |
| 25012022002 | Cargador para fuente de alimentación conmutada, 110 - 240 V Europa |
| 25012022003 | Cargador para fuente de alimentación conmutada, 110 - 240 V Reino Unido |
| 25012022004 | Cargador para fuente de alimentación conmutada, 110 - 240 V China |
| 25012022006 | Cargador para fuente de alimentación conmutada, 110 - 240 V Australia/Nueva Zelanda |
| 25012022007 | Cargador para fuente de alimentación conmutada, 110 - 240 V Brasil |
| 25012022008 | Cargador para fuente de alimentación conmutada, 110 - 240 V Argentina |

Tabla 4.2: Fuentes de alimentación autorizadas por Motorola

25012022009

Cargador para fuente de alimentación conmutada,
110 - 240 V
Corea

* El cargador solo tiene la certificación UL cuando se envía con esta fuente de alimentación. (Aplicable solo para Norteamérica)

Descripción general del cargador de unidad doble



Figura 4.1: Cargador de unidad doble (vista frontal)



Figura 4.2: Cargador de unidad doble (vista lateral)

Instrucciones de uso

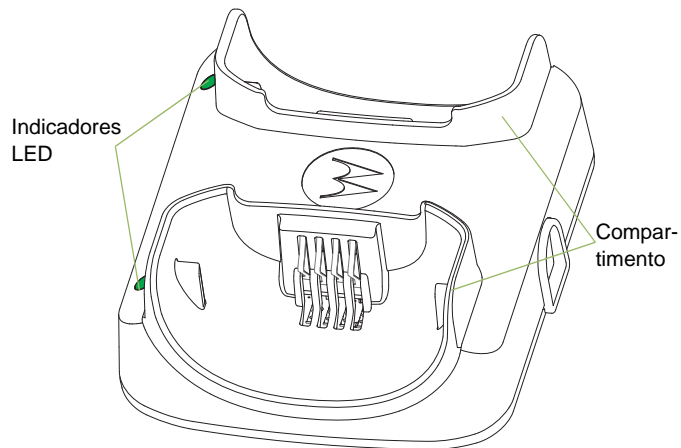
Los cargadores de unidad doble están diseñados para su uso únicamente con las baterías autorizadas por Motorola que se especifican en la Tabla 4.1 y la Tabla 4.2. El uso de estos con productos no autorizados puede causar un mal funcionamiento o dañar el dispositivo.

El cargador de la batería admite un WRSM con una batería acoplada o una batería independiente en cualquiera de los compartimentos. Para cargar una batería, utilice el siguiente procedimiento:

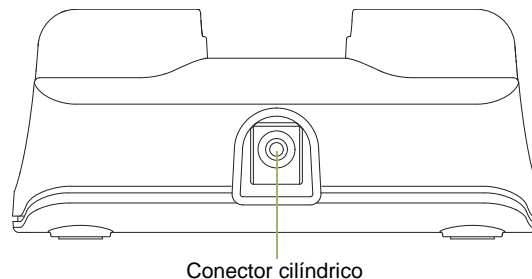
- 1 Conecte el cable de la fuente de alimentación al conector cilíndrico situado en la parte posterior del cargador.
 - 2 Conecte la fuente de alimentación a la toma de CA correspondiente. El LED del cargador parpadeará una vez en verde para indicar que se ha encendido correctamente.
 - 3 Para insertar un WRSM con batería en el compartimento del cargador:
 - a Alinee las muescas laterales de la batería con los salientes correspondientes de los laterales del compartimento del cargador.
 - b Deslice el WRSM con batería en el compartimento del cargador y asegúrese de que el cargador y los contactos de la batería están completamente unidos.
 - 4 Cuando el WRSM con batería esté correctamente asentado en el compartimento, el indicador LED del cargador se iluminará de acuerdo con la Tabla 4.3.
-

- 5 Para insertar una batería en el compartimento del cargador:
 - a Alinee la ranura a cada lado de la batería con el raíl elevado correspondiente a cada lado del compartimento del cargador.
 - b Deslice la batería en el compartimento del cargador y asegúrese de que el cargador y los contactos de la batería están completamente unidos.
 - 6 Cuando la batería esté correctamente asentada en el compartimento, el indicador LED del cargador se iluminará de acuerdo con la Tabla 4.3.
-

NOTA: Cargue las baterías nuevas durante toda la noche para conseguir la carga máxima. Para reducir el tiempo de carga, se recomienda apagar el WRSM. El cargador de unidad doble no está diseñado para admitir la bandeja de pilas alcalinas.



Figura 4.3: Posición de carga del WRSM en un cargador de unidad doble

Indicador LED

Durante la resolución de problemas, observe siempre el color del indicador LED.

Tabla 4.3: Estado del cargador

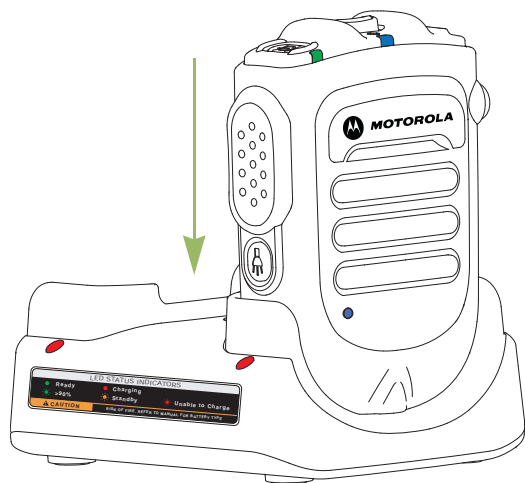





| Indicación del LED | Estado del cargador |
|--|--|
|  Verde fijo | Mínimo un 95 % cargado |
|  Rojo fijo | Carga rápida |
|  Único parpadeo en verde | Cargador correctamente encendido y listo para su uso |
|  Parpadeo lento en verde | Casi cargado, mínimo un 90 % |

Tabla 4.3: Estado del cargador (continuación)

| | |
|--|--|
|  Parpadeo lento en ámbar | Recuperación de batería bajo tensión ○ BIEN La temperatura de la batería es demasiado alta o baja. Espere para realizar la carga Si la temperatura de la batería se encuentra en el ámbito de funcionamiento recomendado, es posible que haya un fallo en la conexión. NO cargue la batería |
|  Parpadeo rápido en rojo | Se ha excedido el tiempo recuperación de batería bajo tensión ○ BIEN Se ha perdido el control de corriente de carga ○ BIEN El voltaje de alimentación es excesivo ○ BIEN Se ha producido un fallo conexión NO cargue la batería |
|  Apagado | Si la batería se ha insertado en un cargador encendido correctamente, es posible que el contacto entre ambos sea deficiente |

Solución de problemas

Si se produce un parpadeo rápido en rojo:

- 1 Compruebe que la batería utilizada con el WRSM aparece en la Tabla 4.1 y está en buen estado.
- 2 Compruebe que la fuente de alimentación utilizada con el WRSM aparece en la Tabla 4.2 y está en buen estado.
- 3 Retire la batería y reinicie el cargador de unidad doble.
- 4 Si el problema persiste, envíe el cargador de unidad doble al centro de servicio más cercano para que se realicen más comprobaciones.

Si no hay indicación LED:

- 1 Compruebe que el WRSM con batería o la batería se ha insertado correctamente en el compartimento.
- 2 Asegúrese de que la fuente de alimentación está enchufada a la toma de CA apropiada y de que el LED de la misma está encendido.
- 3 Asegúrese de que el cable de la fuente de alimentación está bien conectado a la toma del cargador.
- 4 Compruebe que la batería que está usando con el WRSM aparece en la Tabla 4.1.
- 5 Si el problema persiste, envíe el cargador de unidad doble al centro de servicio más cercano para que se realicen más comprobaciones.

CAPÍTULO 5: CARGADOR PARA VEHÍCULOS PMLN6716_



El cargador para vehículos está diseñado para su uso con baterías recargables de iones de litio autorizadas por Motorola (enumeradas en la Tabla 5.1). El compartimento tiene capacidad de carga para el micrófono para altavoz remoto inalámbrico (WRSM) con batería o para la batería independiente. Un indicador LED encendido indica el estado de carga.

PREPARACIÓN DEL CARGADOR PARA VEHÍCULOS PARA SU USO

Dedique unos minutos a revisar la siguiente información:

| | |
|--|-----------|
| Directrices de funcionamiento | página 30 |
| Especificaciones de funcionamiento. | página 30 |
| Batería autorizada por Motorola | página 30 |
| Descripción general del cargador para vehículos. | página 31 |
| Instalación. | página 32 |
| Instrucciones de uso. | página 33 |
| Indicador LED | página 38 |
| Solución de problemas | página 39 |

Directrices de funcionamiento

- Recuerde que debe enchufar el cable de alimentación para mechero (CLA) antes de insertar el WRSM con la batería acoplada o la batería independiente en el compartimento.
- El cargador para vehículos está diseñado para ser portátil.
- El WRSM se ha diseñado para que funcione incluso cuando se está realizando la carga.

Especificaciones de funcionamiento

Cargador para vehículos

Rango de voltaje de entrada: de 10,8 V CC a 33,0 V CC

Interfaz de carga de la batería

Voltaje de salida máximo: 4,20 V CC

Batería autorizada por Motorola

Las baterías que aparecen en la Tabla 5.1 están autorizadas para su uso con el cargador para vehículos.

Tabla 5.1: Batería autorizada por Motorola

| Número (de pieza) del kit | Plataforma/Descripción |
|---------------------------|--|
| PMNN4461_ | Batería de ion-litio estándar 1750M1880T |

Descripción general del cargador para vehículos



Figura 5.1: Descripción general del cargador para vehículos

Instalación

Instalación del soporte de montaje (HLN9073_)

Consulte la Figura 5.2 a continuación y fije el clip de sujeción (1) al vehículo con los dos tornillos de las chapas metálicas y la placa de respaldo proporcionados. Coloque la placa de respaldo (4) detrás del salpicadero. Utilice el tornillo de cabeza plana (2) en el orificio de montaje superior y el tornillo de cabeza hexagonal (3) en el inferior. Asegúrese de que los tornillos de montaje están fijados a la placa de respaldo.

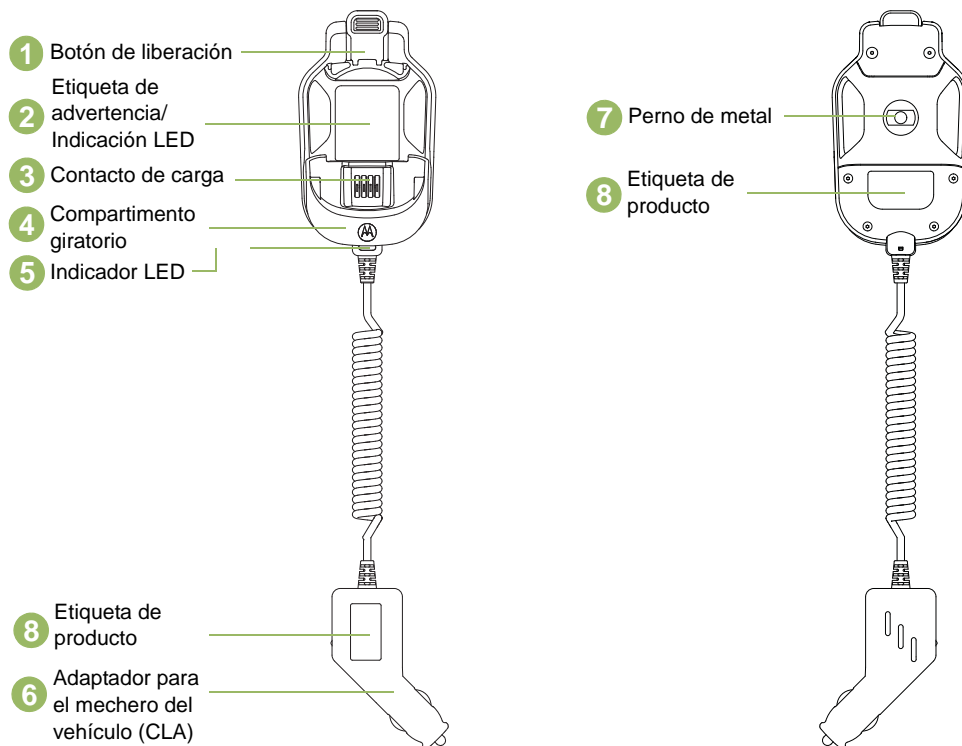
Figura 5.2: Instalación del soporte de montaje



Tabla 5.2: Descripción del soporte de montaje

| Columna | Número de pieza de Motorola | Descripción |
|---------|-----------------------------|---------------------------|
| 1 | 0180757T98 | Clip de sujeción |
| 2 | 0312002C01 | Tornillo cabeza plana |
| 3 | 0312002A01 | Tornillo cabeza hexagonal |
| 4 | 0780257N01 | Placa de respaldo |

Instrucciones de uso

Los cargadores para vehículos están diseñados para su uso únicamente con la batería autorizada por Motorola que se especifica en la Tabla 5.1. El uso de estos con productos no autorizados puede causar un mal funcionamiento o dañar el dispositivo.

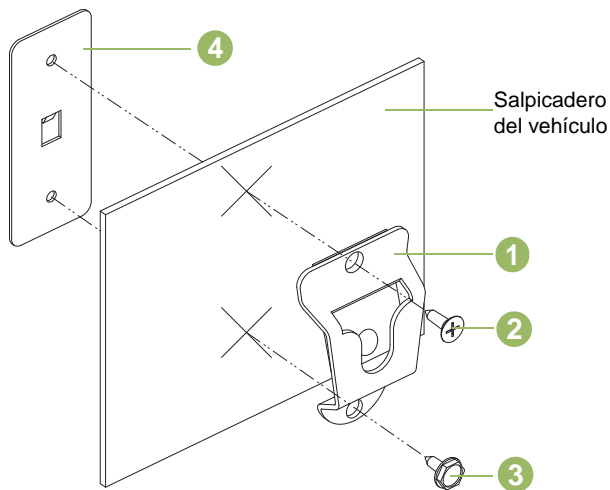
Colocación y extracción del cargador para vehículos del soporte de montaje



Figura 5.3: Extracción del cargador para vehículos del soporte de montaje



Figura 5.4: Colocación y extracción del cargador para vehículos del soporte de montaje

Para colocar el cargador:

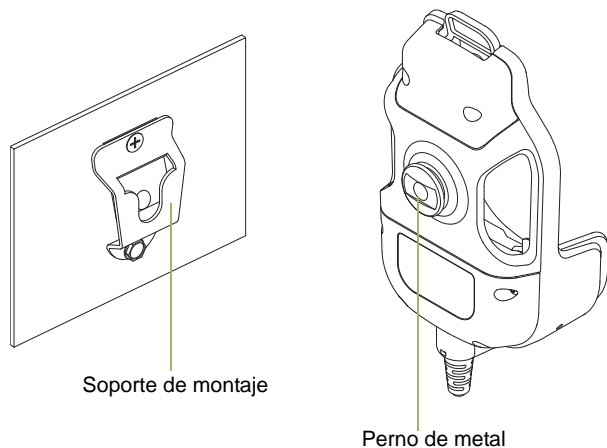
- 1 Deslice el perno en el soporte como se indica en el paso (1).

Para extraer el cargador:

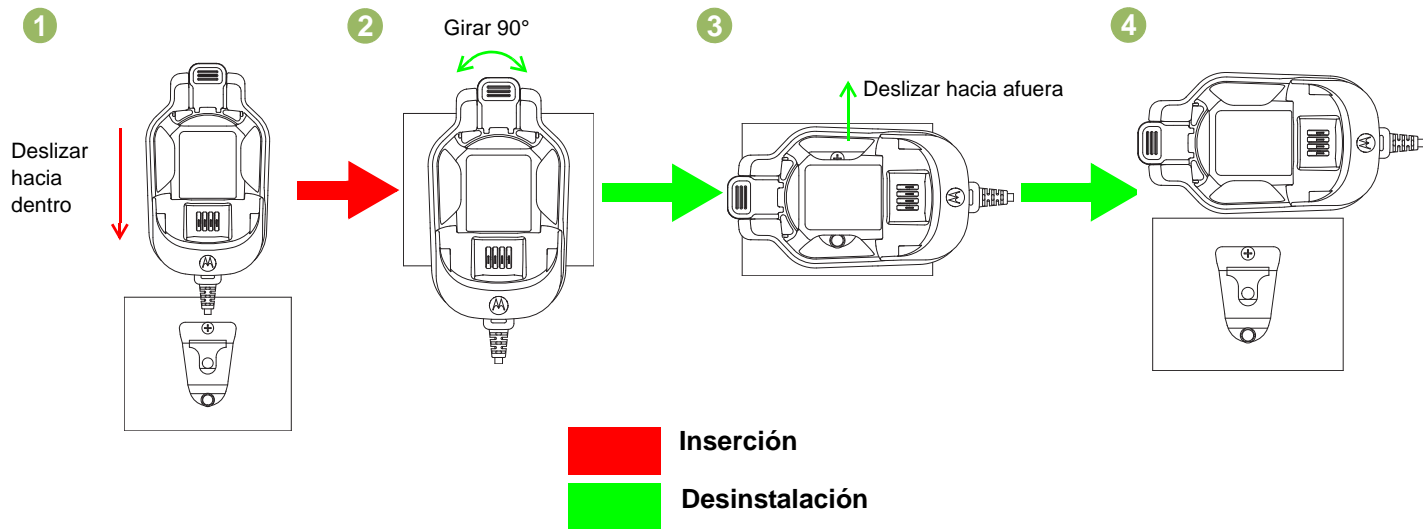
- 1 Gírelo horizontalmente (90 °) como se indica en el paso (2) y (3).
- 2 Deslícelo hacia fuera como se indica en el paso (4).

Colocación y extracción del WRSM o la batería en el cargador para vehículos

Colocación del WRSM o la batería en el cargador para vehículos

El cargador para vehículos admite un WRSM con una batería acoplada o una batería independiente en el compartimento. Para cargar una batería, utilice el siguiente procedimiento:

- 1** Enchufe el adaptador CLA a la fuente de alimentación CLA. El LED del cargador parpadeará una vez en verde para indicar que se ha encendido correctamente.
- 2** Para insertar un WRSM con batería en el compartimento del cargador:
 - a** Alinee las muescas laterales de la batería con los raíles elevados correspondientes de los laterales del compartimento del cargador como se indica en la Figura (R1).
 - b** Empuje la parte frontal superior del WRSM en la dirección que se indica en la Figura (R2) para bloquear el WRSM en el cargador para vehículos.
- 3** Cuando el WRSM con batería esté correctamente asentado en el compartimento, el indicador LED del cargador se iluminará de acuerdo con la Tabla 5.3 y como se indica en la Figura (R3).
- 4** Para insertar una batería en el compartimento del cargador:
 - a** Alinee las muescas laterales de la batería con los raíles elevados correspondientes de los laterales del compartimento del cargador como se indica en la Figura (B1).

- b** Empuje la parte frontal superior de la batería en la dirección que se indica en la Figura (B2) para bloquear la batería en el cargador para vehículos.

- 5** Cuando la batería esté correctamente asentada en el compartimento, el indicador LED del cargador se iluminará de acuerdo con la Tabla 5.3 como se indica en la Figura (B3).

Extracción del WRSM o la batería del cargador para vehículos

El cargador para vehículos admite un WRSM con una batería acoplada o una batería independiente en el compartimento. Para detener la carga de una batería, utilice el siguiente procedimiento:

- 1** Desenchufe el CLA de la toma del mechero.
- 2** Para extraer un WRSM con batería del compartimento del cargador:
 - a** Pulse el botón de liberación del cargador para vehículos para desbloquear la batería como se indica en la Figura (R3).
 - b** Extraiga el WRSM del compartimento deslizando el WRSM hacia arriba como se indica en la Figura (R2).
- 3** Para extraer una batería del compartimento del cargador:
 - a** Pulse el botón de liberación del cargador para vehículos para desbloquear la batería como se indica en la Figura (B3).
 - b** Extraiga la batería del compartimento deslizándola hacia arriba como se indica en la Figura (B2).

Colocación y extracción del WRSM

1



Figura (R1)

2



Figura (R2)

3

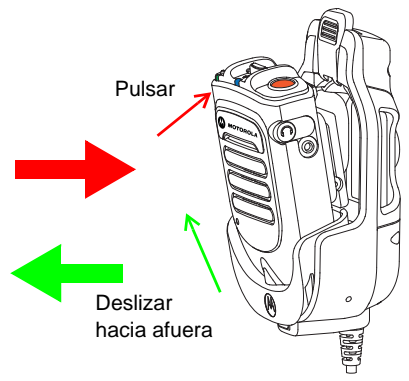

Figura (R3)

 **Inserción**

 **Desinstalación**

Figura 5.5: Colocación y extracción del WRSM en el cargador para vehículos

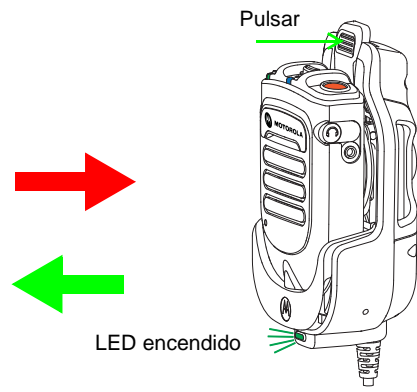
Colocación y extracción de la batería



Figura 5.6: Colocación y extracción de la batería del cargador para vehículos

Posición del enganche pivotante al colocarlo en el cargador para vehículos

El cargador para vehículos admite estos dos enganches pivotantes:

- enganche pivotante estándar (PMLN6743_): cualquier posición de rotación
- enganche pivotante de arandela (42009312001): posición horizontal

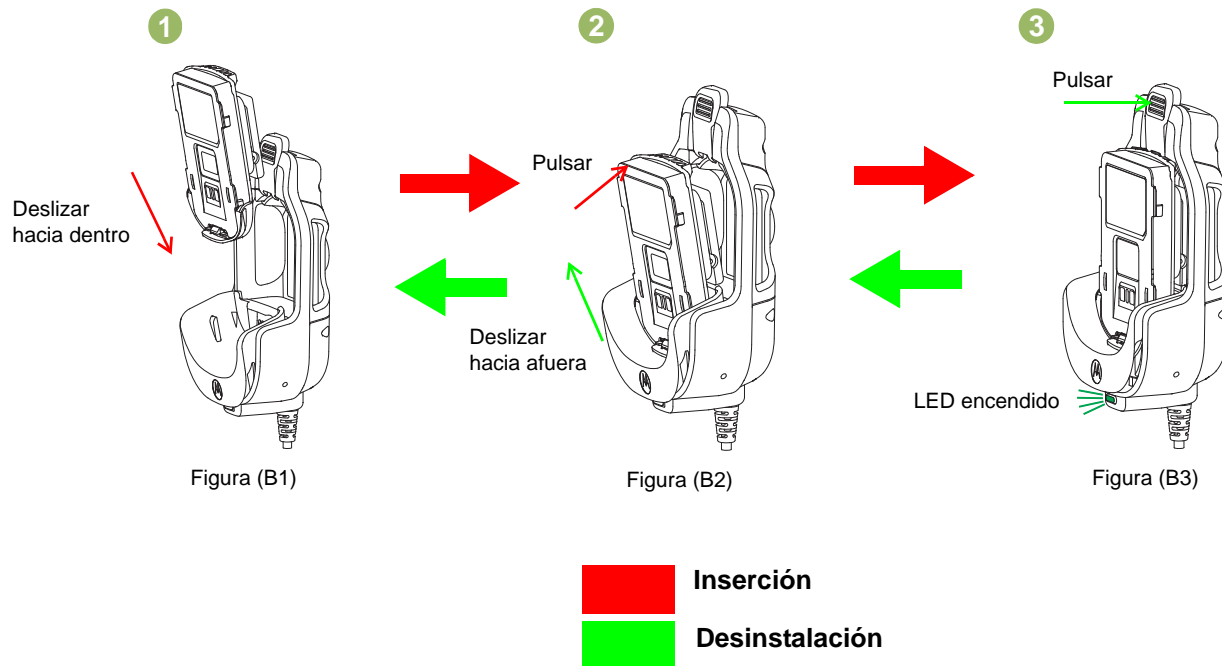
Gire el enganche pivotante de arandela a la posición horizontal antes de insertar el WRSM o la batería en el cargador para vehículos.



Figura 5.7: Posición del enganche pivotante

Indicador LED

Durante la resolución de problemas, observe siempre el color del indicador LED.

Tabla 5.3: Estado de carga

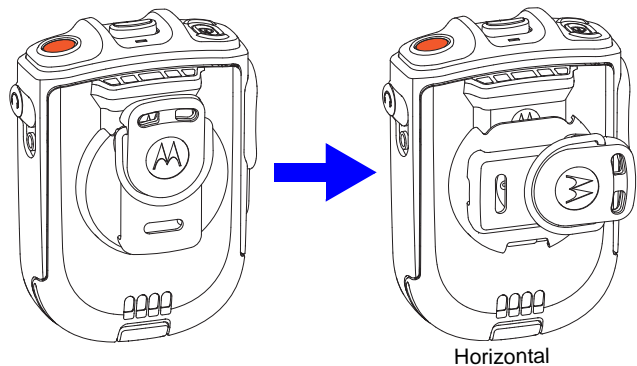





| Indicación del LED | Estado del cargador |
|--|--|
|  Verde fijo | Mínimo un 95 % cargado |
|  Rojo fijo | Carga rápida |
|  Único parpadeo en verde | Cargador correctamente encendido y listo para su uso |
|  Parpadeo lento en verde | Casi cargado, mínimo un 90 % |

Tabla 5.3: Estado de carga (continuación)

| | |
|--|--|
|  <p>Parpadeo lento en ámbar</p> | <p>Recuperación de batería bajo tensión O BIEN</p> <p>La temperatura de la batería es demasiado alta o baja.</p> <p>Espere para realizar la carga</p> <p>Si la temperatura de la batería se encuentra en el ámbito de funcionamiento recomendado, es posible que haya un fallo en la conexión.</p> <p>NO cargue la batería</p> |
|  <p>Parpadeo rápido en rojo</p> | <p>Se ha excedido el tiempo recuperación de batería bajo tensión O BIEN</p> <p>Se ha perdido el control de corriente de carga O BIEN</p> <p>El voltaje de alimentación es excesivo O BIEN</p> <p>Se ha producido un fallo conexión NO cargue la batería</p> |
|  <p>Apagado</p> | <p>Si la batería se ha insertado en un cargador encendido correctamente, es posible que el contacto entre ambos sea deficiente</p> |

Solución de problemas

Si se produce un parpadeo rápido en rojo:

- 1 Compruebe que la batería utilizada con el WRSM aparece en la Tabla 5.1 y está en buen estado.
- 2 Retire la batería y reinicie el cargador para vehículos.
- 3 Si el problema persiste, envíe el cargador para vehículos al centro de servicio más cercano para que se realicen más comprobaciones.

Si no hay indicación LED:

- 1 Compruebe que el WRSM con batería o la batería se ha insertado correctamente en el compartimento.
- 2 Asegúrese de que el adaptador CLA está enchufado a una fuente de alimentación de CLA y de que el LED del adaptador CLA está encendido.
- 3 Compruebe que la batería que está usando con el WRSM aparece en la Tabla 5.1.

CAPÍTULO 6: PIEZAS REEMPLAZABLES

Aparte de las piezas reemplazables que se enumeran a continuación, PMMN4095_, PMMN4097_, PMLN6714_ y PMLN6716_ no se pueden reparar.

Están disponibles las siguientes piezas:

Tabla 6.1: Piezas reemplazables

| Número de pieza | Descripción |
|-----------------|---|
| PMLN6743_ | Enganche pivotante |
| 42009312001 | Enganche pivotante de arandela |
| PMKN4162_ | Micrófono móvil con cable de interfaz de la radio gateway Bluetooth |
| PMKN4163_ | Micrófono móvil con cable programable de USB gateway Bluetooth |
| PMNN4461_ | Batería de ion-litio estándar 1750M1800T |
| 25012022001* | Cargador para fuente de alimentación conmutada, 110 - 240 V EE. UU./Norteamérica/Japón/Taiwán |
| 25012022002 | Cargador para fuente de alimentación conmutada, 110 - 240 V Europa |
| 25012022003 | Cargador para fuente de alimentación conmutada, 110 - 240 V Reino Unido |
| 25012022004 | Cargador para fuente de alimentación conmutada, 110 - 240 V China |

Tabla 6.1: Piezas reemplazables

| Número de pieza | Descripción |
|-----------------|---|
| 25012022006 | Cargador para fuente de alimentación conmutada, 110 - 240 V Australia/Nueva Zelanda |
| 25012022007 | Cargador para fuente de alimentación conmutada, 110 - 240 V Brasil |
| 25012022008 | Cargador para fuente de alimentación conmutada, 110 - 240 V Argentina |
| 25012022009 | Cargador para fuente de alimentación conmutada, 110 - 240 V Corea |
| HLN9073_ | Clip de sujeción del micrófono |
| KT-SB1X-LANYD3 | Cordón estándar con velcro |

* El cargador solo tiene la certificación UL cuando se envía con esta fuente de alimentación. (Aplicable solo para Norteamérica)

CAPÍTULO 7: AVISO LEGAL SOBRE SOFTWARE DE CÓDIGO ABIERTO

Este producto de Motorola Solutions contiene software de código abierto. Para obtener información sobre las licencias, los reconocimientos, los avisos de derechos de autor requeridos y otros términos de uso, consulte la Documentación para este Producto de Motorola Solutions en:

<https://businessonline.motorolasolutions.com>

Acceda a: **Resource Center** (Centro de recursos) > **Product Information** (Información sobre productos) > **Manual** (Manual) > **Accessories** (Accesorios) > **Remote Speaker Microphone** (Micrófono para altavoz remoto)

CAPÍTULO 8: SERVICIO Y SOPORTE

NO desmonte el PMMN4095_, PMMN4097_, PMLN6714_ ni el PMLN6716_, ya que no se puede reparar. Solicite las piezas de repuesto que aparecen en la lista en "PIEZAS REEMPLAZABLES" en la página 40.

Póngase en contacto con el servicio de atención al cliente de Motorola Solutions, como se muestra Tabla 8.1 a continuación para realizar pedidos o recibir asistencia sobre la resolución de problemas técnicos.

Tabla 8.1: Números de teléfono de atención al cliente de Motorola Solutions

| Regiones | Número de teléfono |
|---|--|
| EE. UU. y Canadá | 1-800-927-2744 |
| Latinoamérica | (5) 257-6700 o (571) 602-1111 |
| Europa (Centro de reparación y servicio) | +49-30-6686-1555 |
| Asia | 1-800-88-0089 (Póngase en contacto con su distribuidor de Motorola para obtener asistencia) |

CAPÍTULO 9: GARANTÍA

Póngase en contacto con su distribuidor de Motorola Solutions para obtener información detallada sobre la garantía estándar. La garantía de fabricación ofrece una garantía contra los defectos de fabricación bajo condiciones normales de uso y servicio.

NOTA: La garantía será nula si el cliente sustituye cualquier pieza por una que no sea las piezas de repuesto enumeradas.

Tabla 9.1: Periodo de garantía

| Nombre | Año |
|--|------------|
| Micrófono para altavoz remoto inalámbrico PMMN4095_ | Un (1) año |
| Micrófono móvil con Gateway Bluetooth PMMN4097_ | Un (1) año |
| Cargador de unidad doble PMLN6714_ | Un (1) año |
| Cargador para vehículos PMLN6716_ | Un (1) año |
| Batería para micrófono para altavoz remoto inalámbrico PMNN4461_ | Un (1) año |

Garantía limitada

PRODUCTOS DE COMUNICACIÓN DE MOTOROLA

I. ÁMBITO Y DURACIÓN DE LA GARANTÍA:

MOTOROLA SOLUTIONS, INC. ("MOTOROLA"), a su discreción, reparará gratuitamente el producto (con piezas nuevas o reacondicionadas), lo sustituirá (con un producto nuevo o reacondicionado) o reembolsará el importe de compra del producto durante el período de garantía siempre y cuando se devuelva de conformidad con las condiciones de la presente garantía. Las piezas o tarjetas sustituidas quedan garantizadas durante el periodo restante de garantía original pertinente. Todas las piezas sustituidas del Producto pasarán a ser propiedad de MOTOROLA.

MOTOROLA otorga la presente garantía limitada única y expresamente al comprador final y, por lo tanto, no se puede asignar o transferir a ninguna otra parte. Esta es la garantía completa del Producto fabricado por MOTOROLA. MOTOROLA no asume ninguna obligación o responsabilidad por las adiciones o modificaciones a la presente garantía a menos que una persona responsable de MOTOROLA así lo establezca en un documento por escrito y debidamente firmado.

Salvo acuerdo por separado entre MOTOROLA y el comprador final, MOTOROLA no garantiza la instalación, el mantenimiento ni el servicio del Producto.

MOTOROLA no puede responsabilizarse en ningún caso de los equipos auxiliares que no hayan sido suministrados por MOTOROLA, que estén conectados o se utilicen en conexión con el Producto ni del funcionamiento del Producto con cualquier equipo auxiliar y, en consecuencia, se excluyen expresamente de la presente garantía todos los equipos mencionados. Puesto que todos los sistemas que pueden utilizar el Producto son exclusivos, MOTOROLA renuncia a cualquier responsabilidad relativa al alcance, la cobertura o el funcionamiento del sistema en su conjunto en el marco de la presente garantía.

II. DISPOSICIONES GENERALES:

Esta garantía establece el alcance total de la responsabilidad de MOTOROLA con respecto al Producto. La reparación, la sustitución o el reembolso del importe de compra, a discreción de MOTOROLA, son las únicas vías de recurso. LA PRESENTE GARANTÍA PREVALECE DE FORMA EXCLUSIVA SOBRE TODAS LAS DEMÁS GARANTÍAS EXPRESAS. LAS GARANTÍAS IMPLÍCITAS, INCLUIDAS, SIN LIMITACIÓN ALGUNA, LAS GARANTÍAS IMPLÍCITAS DE COMERCIABILIDAD Y ADECUACIÓN PARA CUALQUIER PROPÓSITO EN PARTICULAR SE LIMITAN A LA DURACIÓN DE LA PRESENTE GARANTÍA LIMITADA. EN NINGÚN CASO, MOTOROLA SERÁ RESPONSABLE POR DAÑOS QUE EXCEDAN EL IMPORTE DE COMPRA DEL PRODUCTO, PÉRDIDA DE USO, PÉRDIDA DE TIEMPO, MOLESTIAS, PÉRDIDA COMERCIAL, PÉRDIDA DE BENEFICIOS O AHORROS, O CUALQUIER OTRO DAÑO INCIDENTAL, ESPECIAL O CONSECUENTE DERIVADO DEL USO O LA INCAPACIDAD DE UTILIZAR DICHO PRODUCTO, EN LA MEDIDA EN QUE LA LEY PERMITA EXONERAR DICHA RESPONSABILIDAD.

III. DERECHOS DE LEYES ESTATALES:

DETERMINADOS ESTADOS NO PERMITEN LA EXCLUSIÓN O LA LIMITACIÓN POR DAÑOS INCIDENTALES O CONSECUENTES, O LA LIMITACIÓN SOBRE LA DURACIÓN DE UNA GARANTÍA IMPLÍCITA Y, EN CONSECUENCIA, ES POSIBLE QUE NO SE APLIQUEN LA LIMITACIÓN O LAS EXCLUSIONES DESCRITAS ANTERIORMENTE.

La presente garantía proporciona derechos legales específicos y, asimismo, existen otros derechos que pueden variar según el estado.

IV. OBTENCIÓN DEL SERVICIO DE GARANTÍA:

Para recibir el servicio de garantía, debe presentar una prueba de compra (que incluya la fecha de compra y el número de serie del componente del Producto), así como remitir o enviar el componente del Producto, el transporte y el seguro prepago a un centro de servicio de garantía autorizado. Motorola proporcionará el servicio de garantía mediante uno de sus servicios de garantía autorizados. Para obtener su servicio de garantía, primero puede ponerse en contacto con la empresa a la que adquirió el Producto (por ejemplo, el distribuidor o el proveedor de servicios de comunicación). También puede llamar a MOTOROLA al 1-800-927-2744 (EE. UU./Canadá)

V. ELEMENTOS NO CUBIERTOS POR LA GARANTÍA

- A Defectos o daños resultantes de la utilización del Producto de forma distinta a su uso normal y habitual.
- B Defectos o daños producidos por un uso incorrecto, accidente, agua o negligencia.
- C Defectos o daños producidos por una prueba, funcionamiento, mantenimiento, instalación, alteración, modificación o ajuste inadecuados.

- D Un producto sujeto a modificaciones, operaciones de desmontaje o reparaciones (incluidas, sin limitaciones, la adición al producto de equipos no suministrados por Motorola) que puedan afectar negativamente al rendimiento del producto o interferir con la inspección y pruebas habituales de la garantía que realiza Motorola para verificar todas las reclamaciones de garantía.
- E Los productos en los que se haya eliminado el número de serie o este no sea legible.
- F Costes de transporte al departamento de reparaciones.
- G Un producto que, debido a la alteración ilegal o no autorizada de su software/firmware, no funcione de acuerdo con las especificaciones publicadas por MOTOROLA o las etiquetas de certificación FCC vigentes del producto en el momento en el que fue inicialmente distribuido por MOTOROLA.
- H Los arañazos u otros daños cosméticos en la superficie del producto que no afecten al funcionamiento del mismo.
- I El desgaste normal derivado del uso.

VI. DISPOSICIONES DE PATENTES Y SOFTWARE:

MOTOROLA defenderá, por cuenta propia, cualquier disputa legal en contra del comprador final en la medida en que se fundamente en la reclamación de que el producto o sus piezas infringen una patente estadounidense, y MOTOROLA compensará los costes y daños finalmente imputados al comprador final en el marco de cualquier disputa legal que se pueda atribuir a cualquiera de esas reclamaciones. No obstante, la defensa y los pagos están condicionados a los casos siguientes:

- A el comprador notificará de inmediato a MOTOROLA de cualquier aviso relacionado con dicha demanda;

- B MOTOROLA tendrá el control único de la defensa de dicho juicio y todas las negociaciones para su resolución o compromiso; y
- C en caso de que el producto o sus piezas se conviertan, o según MOTOROLA, puedan convertirse en objeto de alegación de incumplimiento de una patente estadounidense, el comprador permitirá a MOTOROLA, a su discreción y por cuenta propia, lograr que el comprador ostente el derecho de seguir utilizando el producto o las piezas para su sustitución o modificación de modo que se convierta en no ilegítima, u otorgar al comprador un crédito por el producto o sus piezas en concepto de depreciación y aceptar su restitución. La depreciación corresponderá a una cantidad anual invariable durante la vida útil del Producto o sus piezas, según establezca MOTOROLA. MOTOROLA no será responsable de reclamaciones por el incumplimiento de patentes en función de la combinación del producto o sus piezas suministrados de acuerdo con la presente licencia, en relación con el software, los aparatos o los dispositivos que no haya suministrado MOTOROLA. MOTOROLA tampoco acepta ninguna responsabilidad por el uso de equipos auxiliares o software suministrados por MOTOROLA y que esté conectado o se utilicen en conexión con el producto. Las disposiciones anteriores establecen la plena responsabilidad de MOTOROLA en relación con el incumplimiento de patentes por el Producto o cualquiera de sus partes.

Las leyes de los Estados Unidos y otros países conceden a MOTOROLA determinados derechos exclusivos del software con copyright de MOTOROLA, como los derechos exclusivos para reproducir y distribuir copias de dicho software de Motorola. El software de MOTOROLA se puede utilizar exclusivamente en el Producto en el que el software se incluyó originalmente y, por lo tanto, se prohíbe la sustitución, la copia, la distribución y la modificación de cualquier forma de dicho software en ese Producto, así como el uso destinado a producir cualquier Producto derivado. Asimismo, se prohíbe cualquier otro uso, incluidos, sin limitación alguna, la alteración, la modificación, la reproducción, la distribución o la ingeniería inversa del software de MOTOROLA o el ejercicio de derechos en el software de MOTOROLA. No se concede ninguna licencia implícitamente, ni por impedimento legal ni de cualquier otra forma, por los derechos de patente o copyright de MOTOROLA.

VII. LEGISLACIÓN APLICABLE:

La presente garantía se rige por las leyes del Estado de Illinois (EE. UU.).

MOTOROLA, MOTO, MOTOROLA SOLUTIONS y el logotipo de la M estilizada son marcas comerciales o marcas comerciales registradas de Motorola Trademark Holdings, LLC y se utilizan bajo licencia. Todas las demás marcas comerciales son propiedad de sus respectivos propietarios.
© 2014 Motorola Solutions, Inc. Todos los derechos reservados.

CAPITOLO 1: PREFAZIONE

Guida sull'esposizione a sorgenti di energia RF e sulla sicurezza del prodotto per radiomobili ricetrasmittenti

ATTENZIONE

La microfono è destinata esclusivamente all'uso professionale per soddisfare i requisiti di esposizione all'energia in radiofrequenza (RF) della norma ICNIRP/FCC. Prima di utilizzare questo prodotto, leggere la Guida sull'esposizione a sorgenti di energia RF e sulla sicurezza del prodotto fornita con la radio, che contiene le istruzioni per un utilizzo sicuro e informazioni sull'energia RF e su come controllarla in conformità agli standard e alle normative vigenti.

Questo dispositivo è conforme alla Parte 15 delle norme FCC. Il suo funzionamento è soggetto alle seguenti due condizioni: (1) questo dispositivo non può causare interferenze nocive, e (2) questo dispositivo deve accettare ogni interferenza ricevuta, incluse interferenze che possono causare alterazioni del funzionamento. Qualsiasi cambiamento o modifica non approvata esplicitamente da Motorola può rendere nulla l'autorità dell'utente all'uso di questo dispositivo.

Informazioni sulla batteria:

La batteria è dotata di una capacità nominale compresa tra il 30% e il 50%. La batteria deve essere conservata a una temperatura compresa tra -10 °C e 30 °C per ridurre al minimo una perdita di capacità permanente.

ATTENZIONE: la conservazione dell'accessorio completamente carico ad alte temperature potrebbe ridurre in modo permanente la durata della batteria interna.

Informazioni importanti:

- Tenere il microfono in posizione verticale ad almeno 2,5 centimetri di distanza dal naso o delle labbra.
- Funzionamento come dispositivo portatile. Se il microfono viene indossato, utilizzare sempre clip approvate da Motorola. È importante utilizzare gli accessori da indossare approvati, poiché l'uso di accessori non approvati da Motorola può portare a livelli di esposizione superiori agli standard FCC previsti per l'esposizione all'energia di RF in ambienti controllati/per esposizioni occupazionali.
- Utilizzare esclusivamente batterie approvate o fornite da Motorola. L'utilizzo di batterie non approvate da Motorola potrebbe comportare livelli di esposizione RF superiori a quelli stabiliti dagli standard IEEE, ICNIRP o FCC applicabili.
- NON ricaricare l'accessorio a temperature inferiori a 0 °C o superiori a 45 °C. NON conservare l'accessorio in luoghi esposti alla luce diretta del sole o a temperature superiori a quelle indicate, ad esempio all'interno di un'auto parcheggiata.
- La conservazione dell'accessorio completamente carico ad alte temperature potrebbe ridurre in modo permanente la durata della batteria interna.
- La durata della batteria potrebbe diminuire temporaneamente in condizioni di bassa temperatura.

Sicurezza acustica

L'esposizione a forti rumori provenienti da qualsiasi origine per un periodo di tempo prolungato può causare danni temporanei o permanenti all'udito. Più alto è il volume della radio, minore è il tempo necessario perché l'udito ne sia influenzato. I danni all'udito provocati da forti rumori, a volte, non sono rilevabili in un primo momento e possono avere un effetto cumulativo.

Per proteggere l'udito:

- Utilizzare il livello di volume più basso necessario per svolgere il proprio lavoro.
- Alzare il volume solo se ci si trova in ambienti rumorosi.
- Abbassare il volume prima di utilizzare le cuffie o l'auricolare.
- Limitare il tempo di utilizzo di cuffie o auricolari ad un volume elevato.
- Quando si utilizza la radio senza cuffie o un auricolare, non posizionare l'altoparlante della radio direttamente all'orecchio.

INFORMAZIONI SULLA SICUREZZA DEI CARICABATTERIE

Informazioni importanti sulla sicurezza

Questo documento contiene importanti istruzioni sulla sicurezza e il funzionamento. Leggere attentamente queste istruzioni e conservarle come riferimento futuro.

Prima di utilizzare la caricabatteria, leggere tutte le istruzioni e gli avvisi riportati sul caricabatteria a doppia unità/caricabatteria veicolare (1), batteria (2) e microfono-altoparlante remoto wireless (WRSM) (3).

AVVERTENZE



ATTENZIONE

1. Per ridurre il rischio di lesioni personali, ricaricare unicamente batterie ricaricabili autorizzate Motorola, come riportato nella Tabella 1.1. Batterie di altro tipo potrebbero esplodere causando lesioni personali o danni.
2. L'utilizzo di accessori non consigliati da Motorola può causare rischi di incendi, scosse elettriche o lesioni personali.
3. Per ridurre il rischio di danni alla spina elettrica e al cavo del caricabatteria a doppia unità, evitare di tirare quest'ultimo per scollegare il caricabatteria.
4. Per ridurre il rischio di danni all'adattatore CLA e al cavo del caricabatteria veicolare, tirare l'adattatore CLA piuttosto che il cavo per scollegare il caricabatteria.
5. Non utilizzare prolunghe a meno che non sia strettamente necessario. L'utilizzo di una prolunga inadeguata può causare rischi di incendio e di scosse elettriche. Se deve essere utilizzata una prolunga, assicurarsi che le dimensioni del cavo siano di 18 AWG per lunghezze massime di 30,48 m e di 16 AWG per lunghezze massime di 45,72 m.
6. Per ridurre il rischio di incendi, scosse elettriche o lesioni personali, **NON** utilizzare il caricabatteria se risulta rotto o danneggiato. È necessario, invece, recarsi presso un rappresentante dell'assistenza tecnica di Motorola.
7. **NON** disassemblare il caricabatteria, in quanto non può essere riparato e le parti di ricambio non sono disponibili. Il disassemblaggio del caricabatteria può causare scosse elettriche o incendi.
8. Per ridurre il rischio di scosse elettriche del caricabatteria a doppia unità, scollegare il caricabatteria dalla presa CA prima di eseguire qualsiasi operazione di manutenzione o pulizia.

AVVERTENZE (continua)

9. Per ridurre il rischio di scosse elettriche del caricabatteria veicolare, scollegare il caricabatteria veicolare dalla fonte di alimentazione dell'adattatore CLA prima di eseguire qualsiasi operazione di manutenzione o pulizia.
10. Questo è un prodotto di classe A. In un ambiente domestico, questo prodotto può causare interferenze radio. In tal caso, è necessario intraprendere misure adeguate.

Tabella 1.1: Batteria autorizzata Motorola

| Numero kit (parte) | Piattaforma/Descrizione |
|--------------------|--|
| PMNN4461_ | Batteria agli ioni di litio standard: 1750M1880T |

NOTA Il caricabatteria a doppia unità non è stato progettato per ricaricare batterie alcaline.

LINEE GUIDA PER UN UTILIZZO SICURO

Caricabatteria a doppia unità PMLN6714_

- Questa apparecchiatura non è adatta per l'utilizzo outdoor. Utilizzare unicamente in luoghi asciutti.
- Assicurarsi che il WRSM con batteria collegata o la sola batteria siano asciutti prima di inserirli nel caricabatteria a doppia unità.
- Collegare l'apparecchiatura solo a un alimentatore dotato di cavi del voltaggio corretto (vedere le informazioni riportate nel prodotto). Per scollegare il caricabatteria dalla tensione di linea rimuovere la spina di alimentazione.
- La presa a cui viene collegata l'apparecchiatura deve essere ubicata nelle vicinanze e facilmente accessibile.

- La temperatura ambiente massima attorno al caricabatteria a doppia unità non deve superare i 50 °C.
- La tensione di uscita dell'unità di alimentazione non deve superare i valori riportati sull'etichetta del prodotto situata sull'alimentatore.
- Verificare che il cavo sia collegato in un posto dove non c'è rischio che possa essere calpestato, danneggiato, esposto all'acqua o ad altre fonti di danno.

Caricabatteria veicolare PMLN6716_

- L'apparecchiatura deve essere utilizzata all'interno del veicolo e deve essere asciutta. Tenere presente che la pioggia o la neve possono raggiungere l'apparecchiatura, ad esempio attraverso un finestrino aperto del veicolo.
- Assicurarsi che il WRSM con batteria collegata o la sola batteria siano asciutti prima di inserirli nel caricabatteria veicolare.
- Collegare l'apparecchiatura solo a una presa dell'accendisigari del veicolo della tensione corretta (vedere le informazioni riportate nel prodotto). Scollegare l'apparecchiatura dalla tensione di rete rimuovendo l'adattatore CLA.
- La temperatura ambiente massima attorno al caricabatteria veicolare non deve superare i 60° C.
- La tensione di uscita dell'accendisigari del veicolo non deve superare i valori riportati sull'etichetta del prodotto situata sul retro del caricabatteria.
- Verificare che il cavo sia collegato in un posto dove non c'è rischio che possa essere calpestato, danneggiato, esposto all'acqua o ad altre fonti di danno.

COMPATIBILITÀ CON LE RADIO

Il gateway Bluetooth® per microfono mobile è compatibile con i modelli di radio elencati di seguito:

Tabella 1.2: Compatibilità con le radio

| Regione | Serie modello |
|-------------------------------|---|
| Nord America | XPR5550*, XPR5350*, XPR4580, XPR4550, XPR4380 e XPR4350. |
| America Latina | DGM8500*, DGM8000*, DGM6100, DGM5500*, DGM5000* e DGM4100. |
| Europa | DM4601*, DM4600*, DM4401*, DM4400*, DM3601, DM3600 DM3401 e DM3400. |
| Asia Pacifico e Medio Oriente | XIR M8600*, XIR M8200, DM4600, DM4400, DM3600 e DM3400. |

NOTA * Compatibile solo con frontalino di comando del display numerico PMLN5677B e frontalino di comando del display a colori PMLN5678B o successivo.

COMPATIBILITÀ SOFTWARE

Le soluzioni wireless a lungo raggio sono compatibili con il software del dispositivo wireless mission-critical versione R01.05.00 o versioni successive.

CAPITOLO 2: WIRELESS RSM PMMN4095_



Il microfono-altoparlante remoto wireless (WRSM) PMMN4095 è progettato per essere utilizzato con il gateway Bluetooth® per microfono mobile PMMN4097.

PREPARAZIONE ALL'USO DEL WRSM

Assemblare il WRSM attenendosi alla seguente procedura:

| | |
|--|----------|
| Assemblaggio della clip girevole | pagina 2 |
| Inserimento della batteria. | pagina 2 |
| Rimozione della batteria. | pagina 3 |
| Ricarica della batteria. | pagina 3 |
| Selezione lingua. | pagina 4 |
| Come indossare il WRSM | pagina 5 |

Assemblaggio della clip girevole

Inserire la clip girevole nello slot della batteria. Ruotare la clip a destra come indicato nella Figura 2.1 seguente.



Figura 2.1: Assemblaggio della clip girevole

Inserimento della batteria

Con il WRSM spento, allineare la batteria al telaio posteriore e inserirla completamente nello slot finché il dispositivo di chiusura della batteria non si blocca.

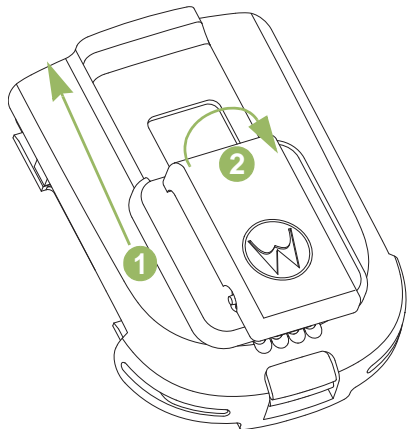

Figura 2.2: Inserimento della batteria nel WRSM

Rimozione della batteria

Per rimuovere la batteria, sollevare il dispositivo di chiusura della batteria ed estrarre la batteria all'indietro fino a sbloccare completamente la batteria dal telaio posteriore.



Figura 2.3: Rimozione della batteria dal WRSM

Ricarica della batteria



Figura 2.4: Posizione di carica del WRSM con batteria collegata

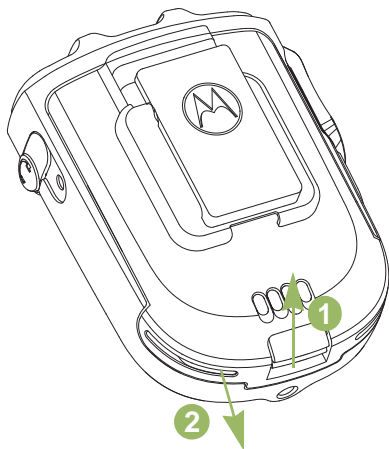

ATTENZIONE

Per evitare una possibile esplosione:

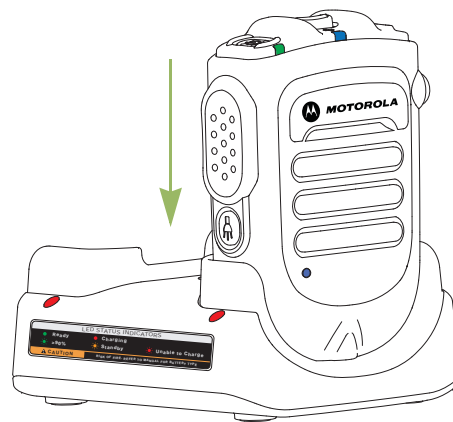
- **NON** sostituire la batteria in ambienti identificati come pericolosi.
- **NON** gettare le batterie nel fuoco.

La batteria approvata da Motorola fornita con il WRSM non è carica. Prima di utilizzare una batteria nuova, caricarla completamente per garantire capacità e prestazioni ottimali.

NOTA Durante la ricarica di una batteria collegata a un WRSM, spegnere il WRSM per assicurarsi che la batteria venga ricaricata completamente.

Caricabatteria

Per caricare la batteria, inserire la batteria, con o senza il WRSM, in un caricabatteria approvato da Motorola. Inizialmente quando si inserisce la batteria nel caricabatteria, il LED del caricabatteria si illumina in rosso. NON utilizzare il WRSM fino a quando il LED non diventa verde.

Il LED del caricabatteria indica l'avanzamento della ricarica; vedere il Capitolo 4 e il Capitolo 5 o l'etichetta stampata sul caricabatteria.

Allineare lo slot della batteria alla guida del caricabatteria e inserire la batteria. Vedere la Figura 2.4.

Selezione lingua

Accendere il WRSM tenendo premuto il pulsante di accensione finché non si sentono i comandi vocali per la selezione della lingua.

Attenersi alla procedura riportata di seguito se si desidera ripristinare la lingua desiderata.

Procedura:

- 1 Tenere premuto il pulsante di accensione per 6 secondi dopo che l'indicatore LED di accensione si illumina per accedere alla funzione di selezione della lingua.
- 2 Selezionare la lingua desiderata premendo il pulsante PTT. Fare riferimento alla Tabella 2.1 seguente per gli indicatori di selezione della lingua.

Tabella 2.1: Indicatori di selezione della lingua

| Stato | Indicatore LED alimentazione | Comando vocale |
|------------------|------------------------------|---|
| Selezione lingua | LED acceso | "For English press PTT now" (comandi di selezione del menu) |



Figura 2.5: Selezione lingua

Come indossare il WRSM

Per ottenere prestazioni ottimali, indossare il WRSM come illustrato nella Figura 2.6 seguente.

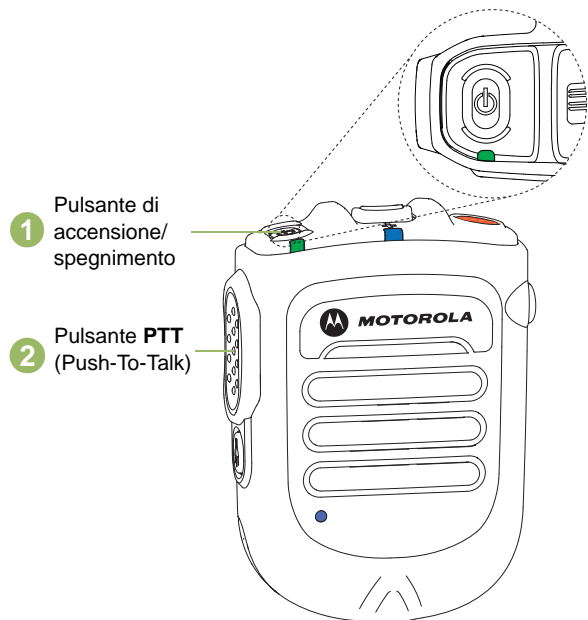

Figura 2.6: Come indossare il WRSM

NOTA Se il WRSM viene indossato, utilizzare sempre clip approvate da Motorola. È importante utilizzare gli accessori da indossare approvati, poiché l'uso di accessori non approvati da Motorola può portare a livelli di esposizione superiori agli standard FCC previsti per l'esposizione all'energia di RF in ambienti controllati/per esposizioni occupazionali.

IDENTIFICAZIONE DEGLI INDICATORI E DEI CONTROLLI DEL WRSM

Prima di utilizzare il WRSM, leggere i seguenti argomenti:

Panoramica sul WRSM pagina 6

Indicatori di alimentazione e avvisi della batteria pagina 7

Indicatori audio pagina 7

Panoramica sul WRSM







Figura 2.7: Panoramica sul microfono-altoparlante remoto wireless

Indicatori di alimentazione e avvisi della batteria

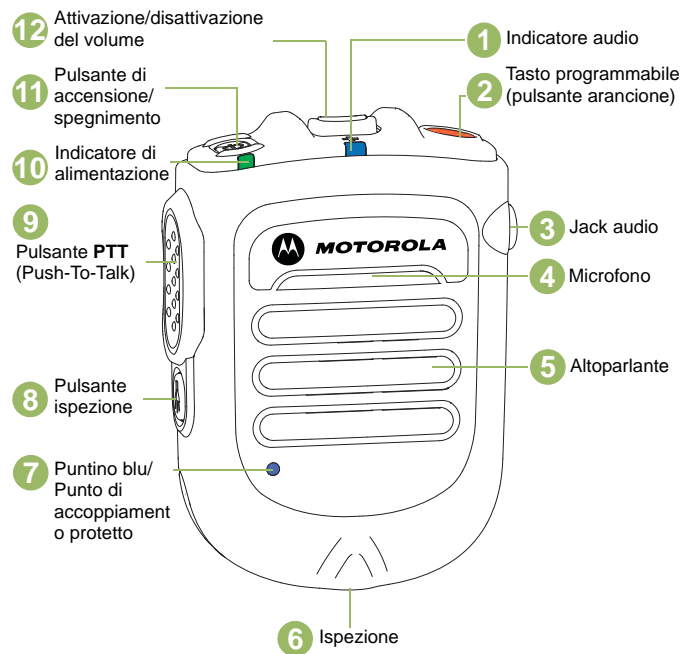





Il WRSM è alimentato a batterie. È molto importante prestare attenzione alla segnalazione di batteria scarica descritta nella Tabella 2.2 per evitare un funzionamento improprio del WRSM.

Tabella 2.2: Indicatori di alimentazione e avvisi della batteria

| Stato | Indicatore LED alimentazione | Tono indicatore | Durata restante della batteria |
|------------------|--|--|---|
| Batteria normale |  Verde | Nessun tono | 11 ore (completamente carica) - 30 minuti |
| Batteria scarica |  Ambra | Tono di batteria scarica ogni 2 minuti | Minore di 30 minuti |
| Batteria critica |  Rosso | Tono di batteria scarica ogni 30 secondi | Minore di 10 minuti |

Indicatori audio

Tabella 2.3: Indicatori audio

| Stato | Indicatore LED audio |
|--|---|
| Audio non disponibile, dispositivo non accoppiato |  Disattivata |
| Audio disponibile, segnale buono |  Blu lampeggiante |
| Audio disponibile, segnale scarso/limite raggio di comunicazione |  Ambra lampeggiante |
| Audio disponibile, disattivato |  Rosso lampeggiante |
| Audio non disponibile, scollegato/riconnessione in corso |  Blu fisso |
| Audio non disponibile, scollegato/riconnessione in corso e disattivato |  Rosso fisso |

FUNZIONAMENTO GENERALE DEL WRSM

Dopo aver appreso la configurazione del WRSM, si è pronti ad utilizzarlo. Questa guida alla navigazione consente di acquisire familiarità con le funzioni di base:

| | |
|--|-----------|
| Accensione e spegnimento del WRSM | pagina 8 |
| Controllo del volume | pagina 9 |
| Accoppiamento del WRSM | pagina 9 |
| Trasferimento dell'audio | pagina 10 |
| Connessioni successive | pagina 10 |
| Indicazione di avvertenza per segnale scarso/unità fuori raggio di comunicazione | pagina 11 |
| Tasto programmabile (pulsante arancione) | pagina 11 |
| Pulsante ispezione | pagina 12 |
| Modalità oscura | pagina 12 |
| Accessorio audio ricevitore secondario | pagina 13 |
| Indicazione di guasto rilevato e gestione | pagina 13 |
| Risoluzione dei problemi | pagina 13 |
| Aggiornamento del firmware | pagina 14 |
| Etichetta Anatel | pagina 14 |

Accensione e spegnimento del WRSM

Per accendere il WRSM, tenere premuto il pulsante di accensione fino a quando non si sente il comando vocale "Motorola Solutions". Per spegnere il WRSM, premere il pulsante di accensione finché il WRSM non si spegne.







Figura 2.8: Alimentazione del WRSM

Tabella 2.4: LED di accensione/spegnimento e tono indicatore

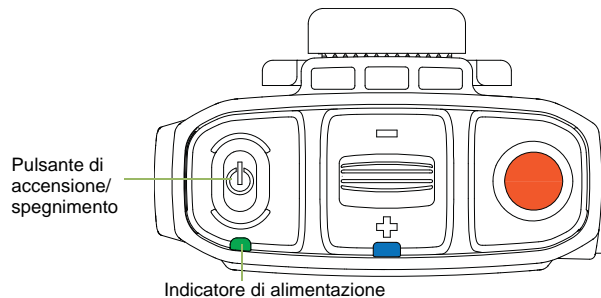
| Alimentazione | Indicatore LED alimentazione | Tono indicatore | Comando vocale |
|---------------|---|----------------------|--------------------------------|
| Attiva | LED lampeggiante 3 volte | "Motorola Solutions" | "Motorola Solutions, Power On" |
| Disattivata | LED lampeggiante 3 volte, quindi spento | Tono di spegnimento | "Power Off" |

Controllo del volume

Per aumentare il volume, premere la leva . Per ridurre il volume, premere la leva .

Per disattivare l'audio, tenere premuta la leva  per 2 secondi.

Per attivare l'audio, premere la leva su  oppure premere il pulsante PTT. Il volume torna al livello precedente.



Figura 2.9: Controllo del volume

Il colore dell'indicatore LED audio cambia in base alla Tabella 2.3 seguente.

Accoppiamento del WRSM

Procedura:

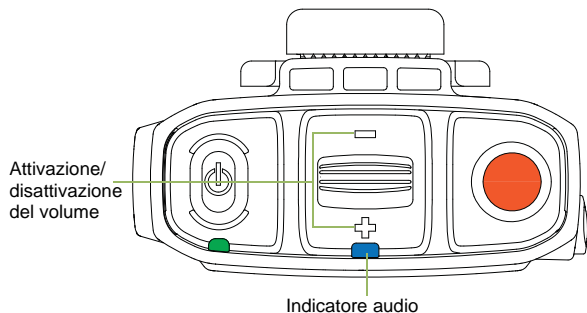
- 1 Verificare che la radio e il WRSM siano entrambi accesi.
- 2 Posizionare il puntino blu (punto di contatto per l'accoppiamento) sul WRSM entro un paio di centimetri dal puntino blu sul gateway per microfono mobile. Vedere la Figura 2.10.
- 3 Durante l'accoppiamento, l'indicatore LED audio lampeggia in base allo stato di accoppiamento. Fare riferimento alla Tabella 2.5 per gli indicatori di accoppiamento.

Tabella 2.5: LED di accoppiamento, tono indicatore e comando vocale

| Stato | Indicatore LED audio | Tono indicatore | Comando vocale |
|--|----------------------|--|---|
| Non accoppiato | Spento | Tono di accoppiamento pronto ogni 2 minuti | "Touch blue dots together to connect" ogni 2 minuti |
| Accoppiato | LED acceso | Tono di accoppiamento riuscito | "Connecting" |
| Collegamento wireless stabilito con l'host | LED lampeggiante | Tono di connessione eseguita | "Connected" |

Tabella 2.5: LED di accoppiamento, tono indicatore e comando vocale (continua)

| Stato | Indicatore LED audio | Tono indicatore | Comando vocale |
|---|----------------------|--------------------------------------|-----------------|
| Collegamento wireless interrotto con l'host | LED acceso | Tono di disconnessione ogni 2 minuti | "Disconnected"* |

NOTA * Si sentirà il tono di disconnessione ogni 2 minuti in seguito all'emissione del comando vocale "Disconnected".



Figura 2.10: Accoppiamento del WRSM

Se il WRSM è stato accoppiato a un gateway per microfono mobile e ora deve essere accoppiato a un altro dispositivo, non sarà necessario annullare l'accoppiamento del WRSM precedente. L'accoppiamento precedente verrà annullato automaticamente quando viene eseguito l'accoppiamento a un nuovo gateway per microfono mobile.

Trasferimento dell'audio

Procedura:

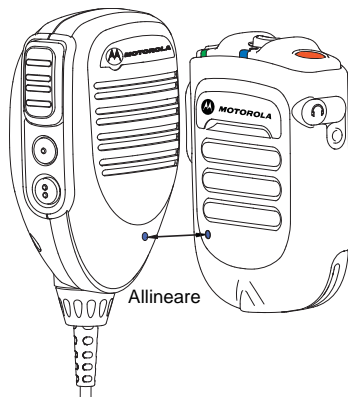
- 1 Premere il pulsante PTT sul gateway per microfono mobile per eseguire il disaccoppiamento; in questo modo l'audio sarà reindirizzato alla radiomobile.
- 2 In alternativa, posizionare il puntino blu (punto di contatto per l'accoppiamento) sul WRSM entro un paio di centimetri dal puntino blu sul gateway per microfono mobile. L'audio verrà reindirizzato alla radiomobile/gateway per microfono mobile. Il LED di indicazione audio sul WRSM non si accende.

Connessioni successive

Stesso host:

Se il collegamento wireless viene perso, la connessione verrà automaticamente ristabilita quando l'host e il WRSM rientrano nel raggio di comunicazione.



Figura 2.11: Raggio di comunicazione

Nuovo host:

Attenersi alla procedura riportata in "Accoppiamento del WRSM" a pagina 9 per la nuova connessione.

Indicazione di avvertenza per segnale scarso/unità fuori raggio di comunicazione

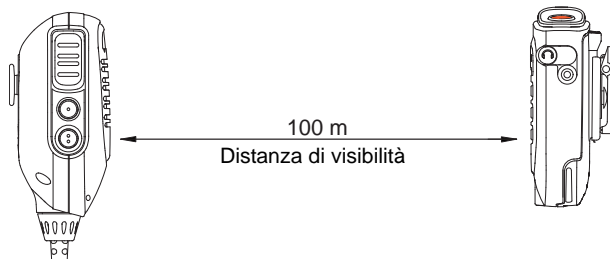
Se il WRSM sta per perdere il collegamento wireless nell'area limite del Bluetooth, verrà visualizzata l'indicazione di avvertenza per segnale scarso/unità fuori raggio di comunicazione.

Questa indicazione di avvertenza scompare se l'utente si avvicina o se la qualità del segnale migliora.

Fare riferimento alla Tabella 2.6 seguente per l'indicazione di segnale scarso/unità fuori raggio di comunicazione:

Tabella 2.6: Indicatore di avvertenza per segnale scarso/unità fuori raggio di comunicazione

| Stato | Indicatore LED audio | Tono indicatore |
|--|----------------------------------|-----------------|
| Segnale scarso/unità fuori raggio di comunicazione | LED ambrata acceso per 2 secondi | Tono "Bad Bonk" |

Pulsante PTT (Push-to-Talk)

Per parlare, tenere premuto il pulsante PTT. Rilasciare il pulsante PTT per ascoltare. Il microfono viene attivato premendo il pulsante PTT.



Figura 2.12: Pressione del pulsante PTT (Push-To-Talk)

Tasto programmabile (pulsante arancione)

Questo tasto programmabile è associato al pulsante con 2 puntini del gateway per microfono mobile. Premendo il tasto programmabile sul WRSM si attiverà l'evento impostato per il pulsante con 2 puntini. Il pulsante con 2 puntini è programmabile attraverso il CPS (Customer Programming Software) della radio. Il Manuale dell'utente della radio contiene una descrizione completa delle funzioni programmabili disponibili attraverso questo pulsante.

Pulsante ispezione

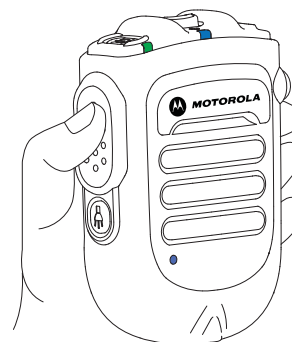
Premere il pulsante ispezione per 1 secondo per accendere/spengere la luce di ispezione.

In caso di batteria scarica/critica, l'indicatore della luce di ispezione lampeggia per 30 secondi, quindi si spegne automaticamente.

NOTA La luce di ispezione è disattivata quando è il WRSM è in modalità oscura.

Modalità oscura

La modalità oscura consente di spegnere i LED sul WRSM.

IMPORTANTE: quando il WRSM è in modalità oscura e con audio disattivato, tutte le indicazioni vengono disattivate.

Per attivare la funzione di modalità oscura, attenersi alla procedura riportata di seguito:

Procedura:

- 1 Tenere premuto il pulsante ispezione fino a quando non viene attivata la modalità oscura. La luce di ispezione lampeggia per 1 secondo al momento dell'accesso/uscita dalla modalità oscura.
- 2 Fare riferimento alla Tabella 2.7 seguente per gli indicatori della modalità oscura.

NOTA Per disattivare la funzione di modalità oscura, premere il pulsante ispezione per 3 secondi

Tabella 2.7: Indicatori di modalità oscura

| Indicazione | Indicatori LED di alimentazione, audio e luce di ispezione | Tono indicatore | Comando vocale |
|-----------------------------|--|-------------------------|---|
| Modalità oscura attivata | LED acceso per 1 secondo, quindi spento | Tono di modalità oscura | "Lights OFF, Press and hold Tasklight Button to switch lights ON" |
| Modalità oscura disattivata | LED acceso per 1 secondo | Tono di modalità oscura | "Lights ON" |

NOTA Tutti e tre i LED (alimentazione, audio e luce di ispezione) lampeggiano per 1 secondo e si spengono contemporaneamente all'attivazione/disattivazione della modalità oscura.

Accessorio audio ricevitore secondario

Quando un accessorio secondario è collegato al jack audio, l'audio viene indirizzato attraverso l'accessorio secondario

Collegamento dell'accessorio audio ricevitore secondario

Sollevare il coperchio antipolvere e ruotarlo di 90°. Inserire il coperchio antipolvere nello slot dell'alloggiamento. Inserire l'accessorio audio ricevitore secondario nel jack audio da 3,5 mm.



Figura 2.13: Collegamento dell'accessorio audio ricevitore secondario

Accessori opzionali

Tabella 2.8: Accessori opzionali

| Part number | Descrizione |
|-------------|---|
| RLN4941_ | Auricolare con cavo a spirale e connettore ad angolo retto RT da 3,5 mm |
| RLN4885_ | Auricolari di ricezione per microfono con altoparlante remoto |

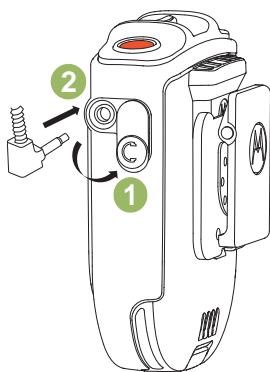
NOTA Alcuni part number potrebbero presentare il prefisso regionale AA, MD o AZ.

Indicazione di guasto rilevato e gestione

Qualsiasi errore del prodotto è indicato dai LED che lampeggiano alternativamente in rosso e verde e dall'emissione di un segnale acustico relativo all'indicazione di guasto rilevato (tono/comando vocale). Dopo pochi secondi il WRSM verrà ripristinato.

Risoluzione dei problemi

Se, in un qualsiasi momento, non è possibile ristabilire la connessione o il WRSM non funziona correttamente:

Procedura:

- 1 Spegner e riaccendere il WRSM e la radio ricetrasmittente.
- 2 Fare riferimento a "Accoppiamento del WRSM" a pagina 9" per ripetere la procedura di connessione.

Aggiornamento del firmware

L'aggiornamento del firmware è disponibile per questo WRSM ed è solo aggiornabile dal rivenditore. Rivolgersi al proprio rivenditore per maggiori informazioni sugli ultimi aggiornamenti del firmware.

NOTA NON caricare il WRSM con questa porta micro-USB, è strettamente riservata all'aggiornamento del firmware.



Figura 2.14: Posizione della porta micro-USB

Etichetta Anatel

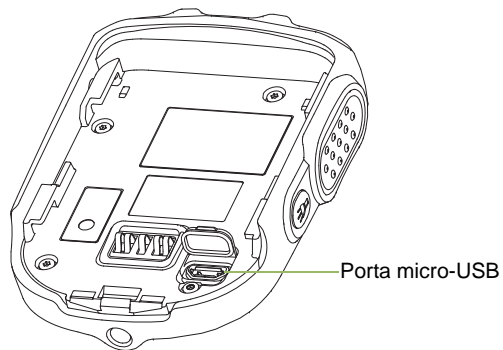

Questa apparecchiatura funziona come slave, pertanto non dispone di sistemi di protezione da interferenze dannose, anche se generate da apparecchiature simili, e non può causare interferenze dannose con i sistemi che funzionano come master.

CAPITOLO 3: GATEWAY BLUETOOTH® PER MICROFONO MOBILE PMMN4097_



Il gateway Bluetooth per microfono mobile PMMN4097 è progettato per essere utilizzato con il microfono-altoparlante remoto wireless PMMN4095.

PREPARAZIONE ALL'USO DEL GATEWAY PER MICROFONO MOBILE

Assemblare il gateway per microfono mobile attenendosi alla seguente procedura:

| | |
|--|-----------|
| Installazione del gateway per microfono mobile in una radiomobile. | pagina 16 |
| Montaggio della clip di aggancio | pagina 16 |
| Collegamenti finali | pagina 16 |

Installazione del gateway per microfono mobile in una radiomobile

Scegliere attentamente la posizione per l'installazione del gateway per microfono mobile. Pianificare l'installazione in modo che il gateway per microfono mobile si trovi in una posizione comodamente raggiungibile da parte dell'utente, ma che non interferisca con la guida del veicolo. Inoltre, considerare il funzionamento degli altri accessori del veicolo. Le funzioni assegnate all'interruttore di gancio sulla radiomobile non sono supportate con la soluzione wireless a lungo raggio. Pertanto, le funzioni dell'interruttore di gancio devono essere disabilitate sulla radiomobile.

Montaggio della clip di aggancio

Dopo aver scelto la posizione di installazione, procedere come segue:

Procedura:

- 1 Verificare che la superficie di montaggio scelta sia abbastanza resistente da supportare la minuteria di montaggio e il gateway per microfono mobile.
- 2 Utilizzare la base della clip di aggancio come modello per segnare il centro e praticare due fori da tre millimetri (0,125 pollici) di diametro. Fare attenzione a non danneggiare eventuali fili o altri componenti del veicolo quando si praticano i fori.
- 3 Utilizzare le due viti autofilettanti in dotazione per montare e fissare la clip di aggancio.



Figura 3.1: Installazione della staffa di montaggio

Collegamenti finali

Una volta installata e fissata la clip di aggancio, attenersi alla procedura riportata di seguito:

Procedura:

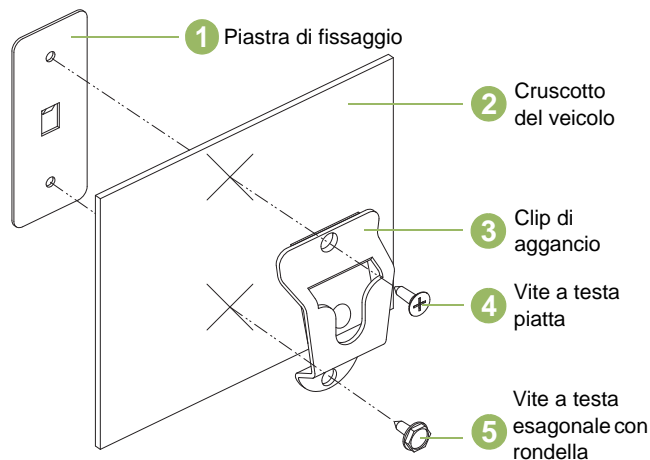
- 1 Far scattare il gateway per microfono mobile nella clip di aggancio.
- 2 Collegare la spina del cavo a spirale del gateway per microfono mobile al relativo connettore sulla parte anteriore della radio. Allineare i pin del connettore quindi ruotare la ghiera esterna in senso orario per bloccarlo in posizione.

IDENTIFICAZIONE DEI CONTROLLI DEL GATEWAY PER MICROFONO MOBILE

Prima di utilizzare il WRSM, leggere i seguenti argomenti:

Panoramica sul gateway per microfono mobile pagina 17

Configurazione dei pulsanti programmabili pagina 18

Panoramica sul gateway per microfono mobile



Figura 3.2: Panoramica sul gateway per microfono mobile

Configurazione dei pulsanti programmabili

Il pulsante con 1 puntino e il pulsante con 2 puntini sul gateway per microfono mobile sono programmabili attraverso il CPS (Customer Programming Software) della radio. Il Manuale dell'utente della radio contiene una descrizione completa delle funzioni programmabili disponibili attraverso questi pulsanti. Rivolgersi al proprio rivenditore per maggiori informazioni a supporto dei pulsanti programmabili.

NOTA Il tasto programmabile (arancione) sul WRSM è associato per funzionare come il pulsante con 2 puntini del gateway per microfono mobile.

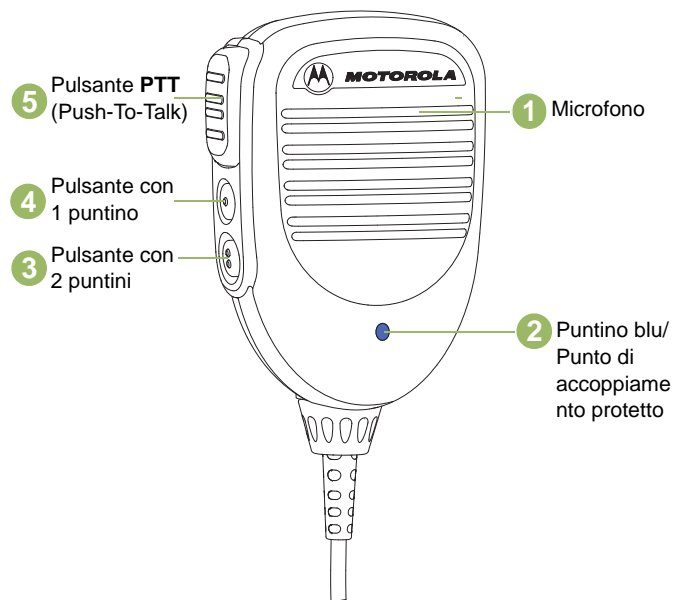
FUNZIONAMENTO GENERALE DEL GATEWAY PER MICROFONO MOBILE

Dopo aver familiarizzato con la configurazione del gateway per microfono mobile, si è pronti a utilizzare il gateway per microfono mobile. Questa guida alla navigazione consente di acquisire familiarità con le funzioni di base:

| | |
|---|-----------|
| Accoppiamento del gateway per microfono mobile al WRSM | pagina 19 |
| Accoppiamento del gateway per microfono mobile al PTT wireless | pagina 19 |
| Trasferimento dell'audio o sostituzione con un nuovo dispositivo wireless | pagina 20 |
| Collegamento wireless perso | pagina 20 |
| Collegamento wireless ripristinato | pagina 21 |
| Funzionamento del gateway per microfono mobile | pagina 21 |
| Scollamento del gateway per microfono mobile dalla radiomobile | pagina 22 |
| Sostituzione del cavo a spirale | pagina 22 |
| Etichetta Anatel | pagina 22 |

Accoppiamento del gateway per microfono mobile al WRSM

Procedura:

- 1 Assicurarsi che il gateway per microfono mobile e il WRSM siano entrambi accesi.
- 2 Posizionare il puntino blu (punto di contatto per l'accoppiamento) sul gateway per microfono mobile entro un paio di centimetri dal puntino blu sul WRSM. Il gateway per microfono mobile consente l'accoppiamento di massimo un dispositivo audio wireless e un dispositivo PTT wireless.
- 3 È necessario eseguire nuovamente l'accoppiamento (ricollegare) del gateway per microfono mobile dopo ogni accensione.

NOTA Se il gateway per microfono mobile deve essere accoppiato con un altro dispositivo wireless come il PTT wireless, è necessario attivare la modalità di accoppiamento per il dispositivo.



Figura 3.3: Accoppiamento del gateway per microfono mobile al WRSM

IMPORTANTE: una volta accoppiato il WRSM al gateway per microfono mobile, non verrà emesso audio dalla radiomobile. Il sistema non è progettato per avere audio proveniente da entrambi la radio mobile e il WRSM simultaneamente. Premere il pulsante PTT sul gateway per microfono mobile mentre è in uso il WRSM per disconnettere il WRSM e ripristinare l'audio della radiomobile.

Accoppiamento del gateway per microfono mobile al PTT wireless

Procedura:

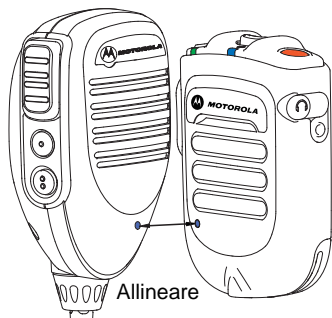
- 1 Assicurarsi che il gateway per microfono mobile e il PTT wireless siano accesi e si trovino in modalità di accoppiamento.
- 2 Posizionare il puntino blu (punto di contatto per l'accoppiamento) sul gateway per microfono mobile entro qualche centimetro dal puntino blu sul PTT wireless.
- 3 Il raggio di connessione PTT wireless con il gateway per microfono mobile rientra in 10 metri. Tenere presente che il PTT wireless ha un raggio di connessione inferiore rispetto al raggio di connessione WRSM.

IMPORTANTE: se il PTT wireless mobile viene accoppiato al gateway per microfono mobile prima del dispositivo audio, l'accoppiamento verrà salvato ma il PTT wireless verrà disconnesso. Il PTT wireless verrà connesso quando viene collegato un dispositivo audio.



Figura 3.4: Accoppiamento del gateway per microfono mobile al PTT wireless

NOTA Quando il PTT wireless è scarico, il WRSM emette un segnale acustico di batteria scarica.

Trasferimento dell'audio o sostituzione con un nuovo dispositivo wireless

Procedura:

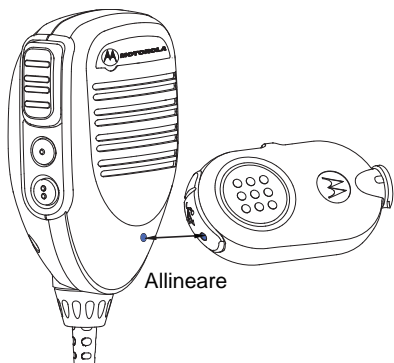
- 1 Premere il pulsante PTT sul gateway per microfono mobile per eseguire il disaccoppiamento; in questo modo l'audio sarà reindirizzato alla radiomobile.
- 2 In alternativa, posizionare il puntino blu (punto di contatto per l'accoppiamento) sul WRSM entro un paio di centimetri dal puntino blu sul gateway per microfono mobile. L'audio verrà reindirizzato alla radiomobile/gateway per microfono mobile. Il LED di indicazione audio sul WRSM non si accende.

Per accoppiare un nuovo dispositivo wireless:

Seguire la procedura riportata in "Accoppiamento del gateway per microfono mobile al WRSM" a pagina 19 per il nuovo accoppiamento.

NOTA Se il gateway per microfono mobile è stato accoppiato a un WRSM e ora deve essere accoppiato a un altro dispositivo, non sarà necessario annullare l'accoppiamento del gateway per microfono mobile precedente. L'accoppiamento precedente verrà annullato automaticamente quando viene eseguito l'accoppiamento a un nuovo dispositivo.

Collegamento wireless perso

In caso di interferenze o se il gateway per microfono mobile emette un'indicazione di segnale scarso/unità fuori raggio di comunicazione, il collegamento tra il WRSM e il gateway per microfono mobile potrebbe andare perso.

Se il collegamento tra il WRSM e il gateway per microfono mobile viene perso, l'audio in ricezione viene automaticamente reindirizzato all'altoparlante della radio.

Collegamento wireless ripristinato

NOTA Una volta che il dispositivo wireless rientra nel raggio operativo o terminate le interferenze, il collegamento tra il WRSM e il gateway per microfono mobile viene ripristinato.

Funzionamento del gateway per microfono mobile

Trasmissione

Per eseguire la trasmissione mediante il gateway per microfono mobile, attenersi alla procedura seguente:

Procedura:

- 1 Tenere il gateway per microfono mobile entro circa cinque centimetri (2 pollici) dalla bocca.
- 2 Premere il pulsante PTT.
- 3 Parlare direttamente nella griglia nella parte superiore centrale del gateway per microfono mobile.
- 4 Rilasciare il pulsante PTT per ascoltare.
- 5 Quando il gateway per microfono mobile è in uso, l'audio è assente sul WRSM.

NOTA L'audio continuerà a essere emesso tramite il gateway per microfono mobile fino a quando il WRSM non viene ricollegato al gateway per microfono mobile tramite i puntini di accoppiamento blu.



Figura 3.5: Utilizzo del gateway per microfono mobile

Scollegamento del gateway per microfono mobile dalla radiomobile

Per scollegare il gateway per microfono mobile dalla radiomobile, attenersi alla procedura riportata di seguito:

Procedura:

- 1 Ruotare la ghiera di blocco del gateway per microfono mobile di un quarto di giro in senso antiorario.
 - 2 Estrarre il cavo dal connettore di interfaccia dell'accessorio per il rilascio.
-

Sostituzione del cavo a spirale

Per rimuovere il cavo a spirale PMMN4097, attenersi alla procedura riportata di seguito:

Procedura:

- 1 Ruotare la ghiera di blocco alla base del gateway per microfono mobile in senso antiorario finché non si arresta.
 - 2 Estrarre il cavo dalla base del gateway per microfono mobile.
 - 3 Installare un cavo a spirale in ordine inverso alla rimozione.
-

Etichetta Anatel

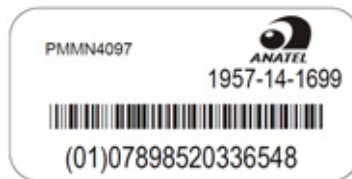

Questa apparecchiatura funziona come slave, pertanto non dispone di sistemi di protezione da interferenze dannose, anche se generate da apparecchiature simili, e non può causare interferenze dannose con i sistemi che funzionano come master.

CAPITOLO 4: CARICABATTERIE A DOPPIA UNITÀ PMLN6714_



Il caricabatterie a doppia unità è stato progettato per essere utilizzato con le batterie ricaricabili agli ioni di litio approvate Motorola (riportate in Tabella 4.1). Entrambi i vani di ricarica sono in grado di ricaricare il microfono-altoparlante remoto wireless (WRSM) con batteria o la batteria da sola.

Un LED luminoso indica lo stato di carica per il primo e il secondo vano.

PREPARAZIONE ALL'USO DEL CARICABATTERIE A DOPPIA UNITÀ

Prima di utilizzare il caricabatterie a doppia unità, leggere i seguenti argomenti:

| | |
|--|-----------|
| Linee guida sul funzionamento | pagina 24 |
| Batteria autorizzata Motorola | pagina 24 |
| Fonti di alimentazione/alimentatori autorizzati Motorola | pagina 24 |
| Panoramica sul caricabatterie a doppia unità | pagina 25 |
| Istruzioni di funzionamento | pagina 26 |
| Indicazione LED | pagina 27 |
| Risoluzione dei problemi | pagina 28 |

Linee guida sul funzionamento

- Ricordarsi sempre di accendere il caricabatterie a doppia unità prima di inserire il WRSM con la batteria collegata o la batteria da sola nel vano di ricarica.
- Il caricabatterie a doppia unità è stato progettato per fornire ricarica simultanea in entrambi i vani.

Batteria autorizzata Motorola

La batteria riportata nella Tabella 4.1 è approvata per l'uso con il caricabatterie a doppia unità.

Tabella 4.1: Batteria autorizzata Motorola

| Numero kit (parte) | Piattaforma/Descrizione |
|--------------------|---|
| PMNN4461_ | Batteria agli ioni di litio standard: 1750M1880T |

NOTA Il caricabatterie a doppia unità non è stato progettato per ricaricare batterie alcaline.

Fonti di alimentazione/alimentatori autorizzati Motorola

Le fonti di alimentazione e/o gli alimentatori riportati nella Tabella 4.2 sono approvati per l'uso con il caricabatterie a doppia unità:

Tabella 4.2: Alimentatore autorizzato Motorola

| Numero di kit alimentatore | Descrizione |
|----------------------------|--|
| 25012022001 * | Alimentatore, modalità commutazione caricabatterie, da 110 a 240 V USA/NORD AMERICA/GIAPPONE/TAIWAN |
| 25012022002 | Fonte di alimentazione, modalità commutazione caricabatterie, da 110 a 240 V EUROPA |
| 25012022003 | Fonte di alimentazione, modalità commutazione caricabatterie, da 110 a 240 V REGNO UNITO |
| 25012022004 | Cavo di alimentazione, modalità commutazione caricabatterie, da 110 a 240 V CINA |
| 25012022006 | Fonte di alimentazione, modalità commutazione caricabatterie, da 110 a 240 V AUSTRALIA/NUOVA ZELANDA |
| 25012022007 | Fonte di alimentazione, modalità commutazione caricabatterie, da 110 a 240 V BRASILE |
| 25012022008 | Fonte di alimentazione, modalità commutazione caricabatterie, da 110 a 240 V ARGENTINA |
| 25012022009 | Fonte di alimentazione, modalità commutazione caricabatterie, da 110 a 240 V COREA |

* Solo caricabatterie approvati UL se spediti con questo alimentatore. Valido solo per le regioni del Nord America.

Panoramica sul caricabatterie a doppia unità



Figura 4.1: Caricabatterie a doppia unità (vista frontale)



Figura 4.2: Caricabatterie a doppia unità (vista laterale)

Istruzioni di funzionamento

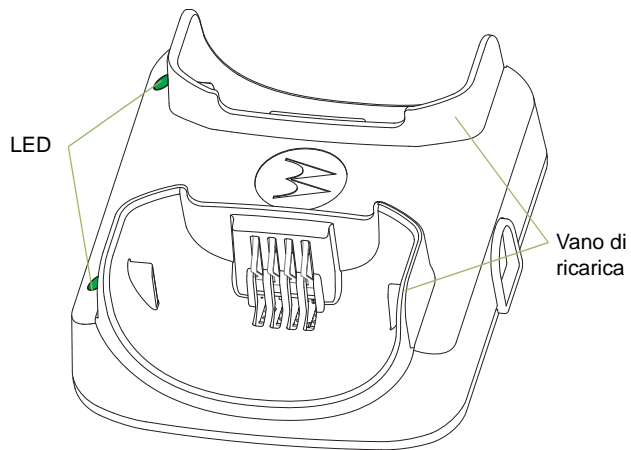
Il caricabatterie è stato progettato per essere utilizzato solo con batterie e alimentatori autorizzati Motorola riportati nella Tabella 4.1 e Tabella 4.2; l'utilizzo con prodotti non autorizzati potrebbe impedire il corretto funzionamento e danneggiare il dispositivo.

Il caricabatterie è in grado di contenere un WRSM con batteria collegata o una batteria da sola nel vano di ricarica. Per caricare una batteria, utilizzare la seguente procedura:

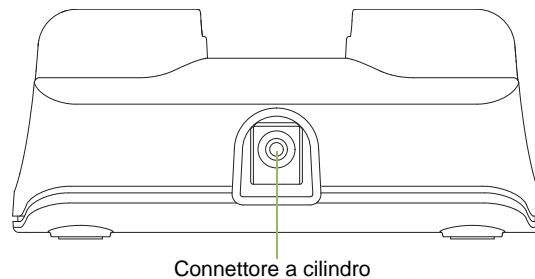
- 1 Collegare il cavo di alimentazione al connettore a barilotto sul retro del caricabatterie.
- 2 Inserire l'alimentatore nella presa CA corretta. Il LED del caricabatterie lampeggia una volta in verde ad indicare l'avvenuta accensione.
- 3 Inserire un WRSM con batteria nel vano del caricabatterie effettuando le seguenti operazioni:
 - a Allineare la scanalatura su ciascun lato della batteria con la guida in rilievo corrispondente su ciascun lato del vano del caricabatterie.
 - b Inserire il WRSM con batteria nel vano del caricabatterie controllando che quest'ultimo aderisca completamente ai contatti della batteria.
- 4 Quando il WRSM con batteria è inserito correttamente nel vano, il LED del caricabatterie si illumina in base alla Tabella 4.3.
- 5 Inserire una batteria nel vano del caricabatterie effettuando le seguenti operazioni:
 - a Allineare lo slot su ciascun lato della batteria con la guida in rilievo corrispondente su ciascun lato della tasca del caricabatterie.

- b Inserire la batteria nel vano del caricabatterie controllando che quest'ultimo aderisca completamente ai contatti della batteria.
- 6 Quando la batteria è inserita correttamente nel vano, il LED del caricabatterie si illumina in base alla Tabella 4.3.

NOTA Caricare le batterie nuove di notte per garantirne la ricarica completa. Per ridurre al minimo il tempo di ricarica, si consiglia di spegnere il WRSM. Il caricabatterie a doppia unità non è stato progettato per ricaricare batterie alcaline.



Figura 4.3: Posizione di ricarica del WRSM su un caricabatterie a doppia unità

Indicazione LED

Durante la procedura di risoluzione dei problemi, osservare sempre il colore del LED.

Tabella 4.3: Stato del caricabatterie

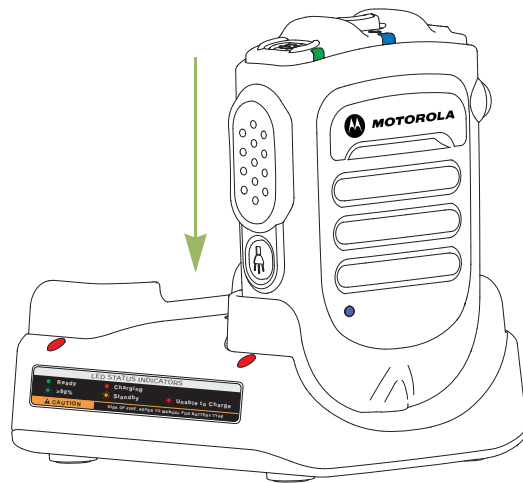





| Indicazione LED | Stato del caricabatterie |
|---|---|
|  Verde fisso | Almeno il 95% di carica |
|  Rosso fisso | Ricarica rapida |
|  Verde lampeggiante una volta | Il caricabatterie è acceso e pronto per l'uso |
|  Verde lampeggiante lento | Almeno il 90% di carica |

Tabella 4.3: Stato del caricabatterie (continua)

| | |
|--|---|
|  Giallo lampeggiante lento | Ripristino della sottotensione della batteria ○ Temperatura della batteria troppo alta o troppo bassa - attendere per caricare Se la temperatura della batteria rientra nella temperatura operativa, potrebbe essersi verificato un problema di connessione - NON ricaricare la batteria |
|  Rosso lampeggiante veloce | Timeout di ripristino della sottotensione della batteria ○ Perdita di controllo della corrente di carica ○ Eccessiva tensione di alimentazione ○ Connessione difettosa - NON ricaricare la batteria |
|  Spento | Se la batteria è inserita in un caricabatterie acceso, si potrebbe essere in presenza di un falso contatto con il caricabatterie |

Risoluzione dei problemi

In caso di LED rosso lampeggiante veloce:

- 1 Controllare che la batteria utilizzata con il WRSM sia presente nella Tabella 4.1 e in buone condizioni.
- 2 Controllare che la batteria utilizzata con il WRSM sia presente nella Tabella 4.2 e in buone condizioni.
- 3 Rimuovere la batteria e riavviare il caricabatterie a doppia unità.
- 4 Se il sintomo persiste, inviare il caricabatterie a doppia unità al più vicino centro di assistenza per ulteriori verifiche.

In assenza di indicazione LED:

- 1 Verificare che il WRSM con batteria o la batteria sia inserita correttamente nel vano di ricarica.
- 2 Controllare che l'alimentatore sia collegato a una presa CA appropriata e che il LED sull'alimentatore sia acceso.
- 3 Verificare che il cavo di alimentazione sia collegato saldamente alla presa del caricabatterie.
- 4 Controllare che la batteria utilizzata con il WRSM sia riportata nella Tabella 4.1.
- 5 Se il sintomo persiste, inviare il caricabatterie a doppia unità al più vicino centro di assistenza per ulteriori verifiche.

CAPITOLO 5: CARICABATTERIE VEICOLARE PMLN6716_



Il caricabatteria veicolare è stato progettato per essere utilizzato con le batterie ricaricabili agli ioni di litio approvate Motorola (riportate nella Tabella 5.1). Il vano di ricarica è in grado di ricaricare il microfono-altoparlante remoto wireless (WRSM) con batteria o la batteria da sola. Un LED luminoso indica lo stato di carica.

PREPARAZIONE ALL'USO DEL CARICABATTERIE VEICOLARE

Prima di utilizzare il WRSM, leggere i seguenti argomenti:

| | |
|---|-----------|
| Linee guida sul funzionamento | pagina 30 |
| Specifiche di funzionamento | pagina 30 |
| Batteria autorizzata da Motorola | pagina 30 |
| Panoramica sul caricabatteria veicolare | pagina 31 |
| Installazione | pagina 32 |
| Istruzioni di funzionamento | pagina 33 |
| Indicazione LED | pagina 38 |
| Risoluzione dei problemi. | pagina 39 |

Linee guida sul funzionamento

- Ricordarsi sempre di collegare il CLA prima di inserire il WRSM con la batteria collegata o la batteria da sola nel vano di ricarica.
- Il WRSM è progettato per essere portatile.
- Il WRSM è progettato per funzionare anche durante la ricarica.

Specifiche di funzionamento

Caricabatteria veicolare

Intervallo della tensione di ingresso: da 10,8 a 33 V cc

Interfaccia di ricarica della batteria

Tensione di uscita massima: 4,20 V cc

Batteria autorizzata da Motorola

La batteria riportata nella Tabella 5.1 è approvata per l'uso con il caricabatteria veicolare.

Tabella 5.1: Batteria autorizzata da Motorola

| Numero kit (parte) | Piattaforma/Descrizione |
|--------------------|---|
| PMNN4461_ | Batteria agli ioni di litio standard: 1750M1880T |

Panoramica sul caricabatteria veicolare



Figura 5.1: Panoramica sul caricabatteria veicolare

Installazione

Installazione della staffa di montaggio (HLN9073_)

Fare riferimento alla Figura 5.2 seguente e applicare la clip di aggancio (1) al veicolo utilizzando le due viti autofilettanti e la piastra di fissaggio. Posizionare la piastra di fissaggio (4) dietro al cruscotto. Utilizzare la vite a testa piatta (2) nel foro di montaggio superiore e la vite a testa esagonale con rondella (3) nel foro di montaggio inferiore. Accertarsi che le viti di montaggio siano ben fissate nei fori della piastra di supporto.

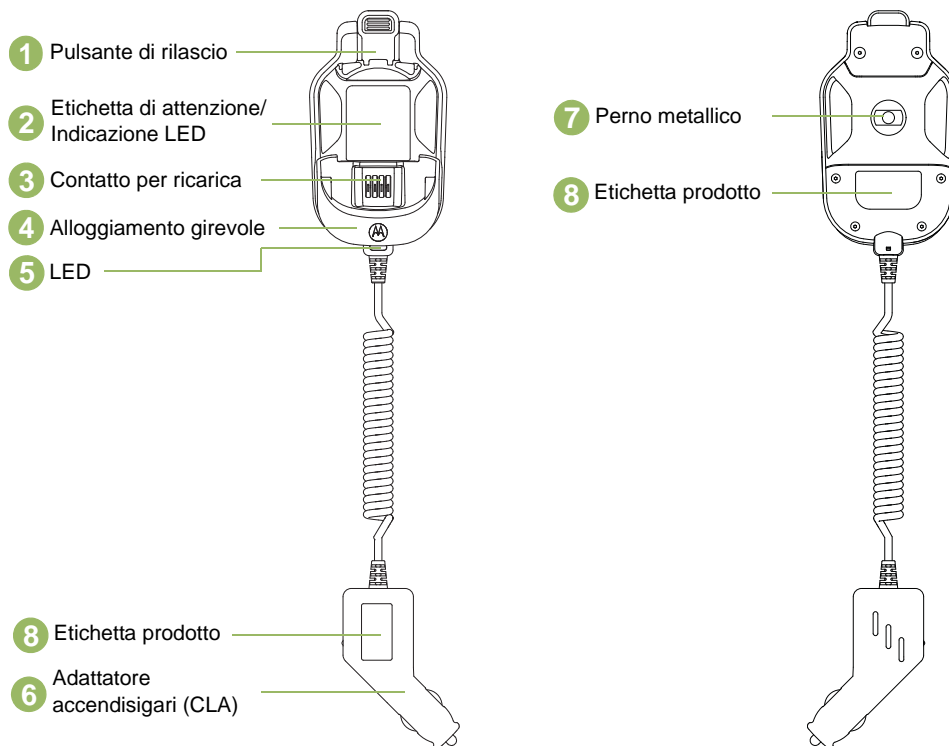

Figura 5.2: Installazione della staffa di montaggio

Tabella 5.2: Descrizione delle staffe di montaggio

| Voce | Part number Motorola | Descrizione |
|------|----------------------|-------------------------------------|
| 1 | 0180757T98 | Clip di aggancio |
| 2 | 0312002C01 | Vite a testa piatta |
| 3 | 0312002A01 | Vite a testa esagonale con rondella |
| 4 | 0780257N01 | Piastra di fissaggio |

Istruzioni di funzionamento

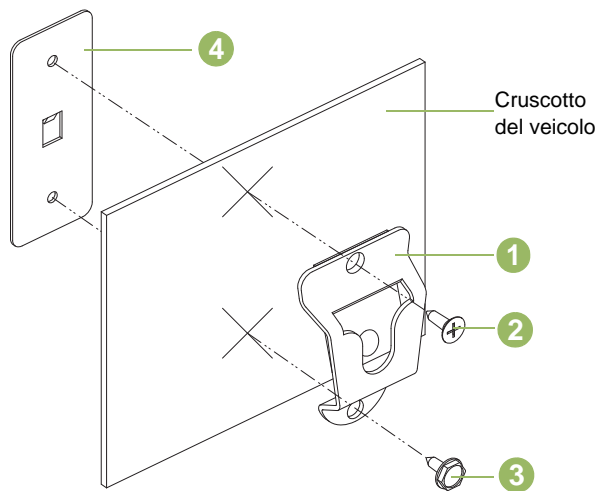
Il caricabatteria veicolare è stato progettato per essere utilizzato solo con le batterie Motorola autorizzate elencate nella Tabella 5.1; l'utilizzo con prodotti non autorizzati potrebbe impedire il corretto funzionamento e potrebbe danneggiare il dispositivo.

Posizionamento e rimozione del caricabatteria veicolare dalla staffa di montaggio



Figura 5.3: Rimozione del caricabatteria veicolare dalla staffa di montaggio



Figura 5.4: Posizionamento e rimozione del caricabatteria veicolare dalla staffa di montaggio

Montaggio del caricabatteria

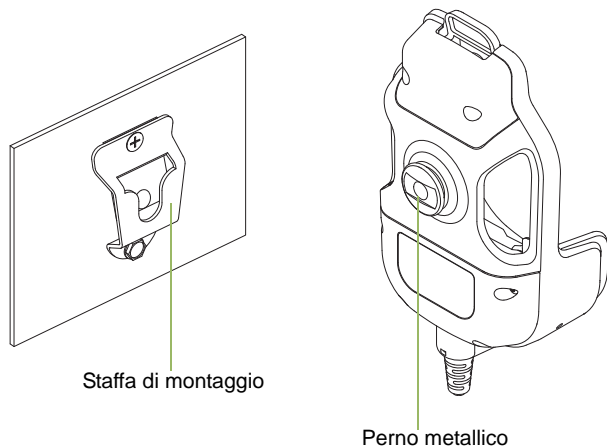
- 1 Inserire il perno nella staffa come indicato al passaggio (1).

Rimozione del caricabatteria

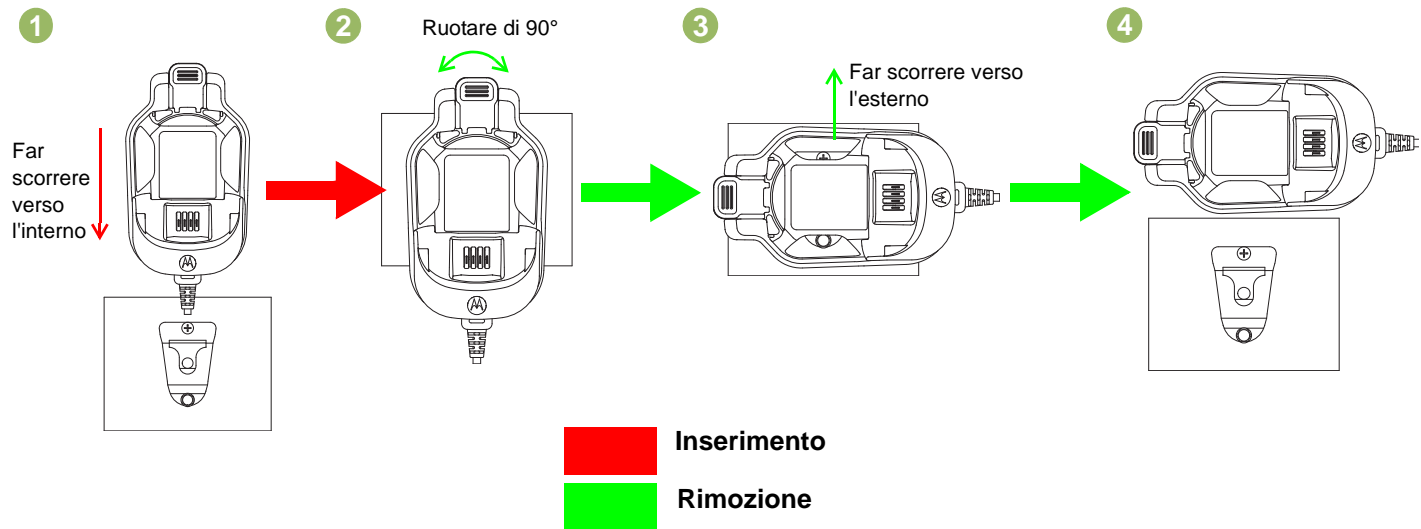
- 1 Ruotare la base in orizzontale (90 °) come indicato al passaggio (2) e (3).
- 2 Estrarre la base come indicato al passaggio (4).

Posizionamento e rimozione del WRSM o della batteria dal caricabatteria veicolare

Posizionamento del WRSM o della batteria nel caricabatteria veicolare

Il caricabatteria veicolare è in grado di contenere un WRSM con batteria collegata o una batteria da sola nel vano di ricarica. Per caricare una batteria, utilizzare la seguente procedura:

- 1** Collegare l'adattatore CLA all'alimentazione CLA. Il LED del caricabatteria lampeggia una volta in verde ad indicare l'avvenuta accensione.
- 2** Inserire un WRSM con batteria nel vano del caricabatteria effettuando le seguenti operazioni:
 - a** Allineare la scanalatura su ciascun lato della batteria alla guida in rilievo corrispondente su ciascun lato del caricabatteria come da figura (R1).
 - b** Premere sulla superficie superiore della parte anteriore del WRSM nella direzione indicata nella figura (R2) per bloccare la batteria nel caricabatteria veicolare.
- 3** Quando il WRSM con batteria è inserito correttamente nel vano, il LED del caricabatteria si illumina in base alla Tabella 5.3 come da figura (R3).
- 4** Inserire una batteria nel vano del caricabatteria effettuando le seguenti operazioni:
 - a** Allineare la scanalatura su ciascun lato della batteria alla guida in rilievo corrispondente su ciascun lato del vano del caricabatteria come da figura (B1).

- b** Premere sulla superficie superiore della parte anteriore della batteria nella direzione indicata nella figura (B2) per bloccare la batteria nel caricabatteria veicolare.

- 5** Quando la batteria è inserita correttamente nel vano, il LED del caricabatteria si illumina in base alla Tabella 5.3 come da figura (B3).

Rimozione del WRSM o della batteria dal caricabatteria veicolare

Il caricabatteria veicolare è in grado di contenere un WRSM con batteria collegata o una batteria da sola nel vano di ricarica. Per arrestare la ricarica di una batteria, attenersi alla seguente procedura:

- 1** Scollegare il CLA dalla presa dell'accendisigari del veicolo.
- 2** Rimuovere un WRSM con batteria dal vano del caricabatteria procedendo nel modo indicato di seguito:
 - a** Premere il pulsante di rilascio del caricabatteria veicolare per sbloccare la batteria come da figura (R3).
 - b** Rimuovere il WRSM dal vano facendo scorrere il WRSM verso l'alto come da figura (R2).
- 3** Rimuovere la batteria dal vano del caricabatteria procedendo nel modo indicato di seguito:
 - a** Premere il pulsante di rilascio del caricabatteria veicolare per sbloccare la batteria come da figura (B3).
 - b** Rimuovere la batteria dal vano facendo scorrere la batteria verso l'alto come da figura (B2).

Collegamento e rimozione del WRSM



Figura 5.5: Collegamento e rimozione del WRSM dal caricabatteria veicolare

Collegamento e rimozione della batteria

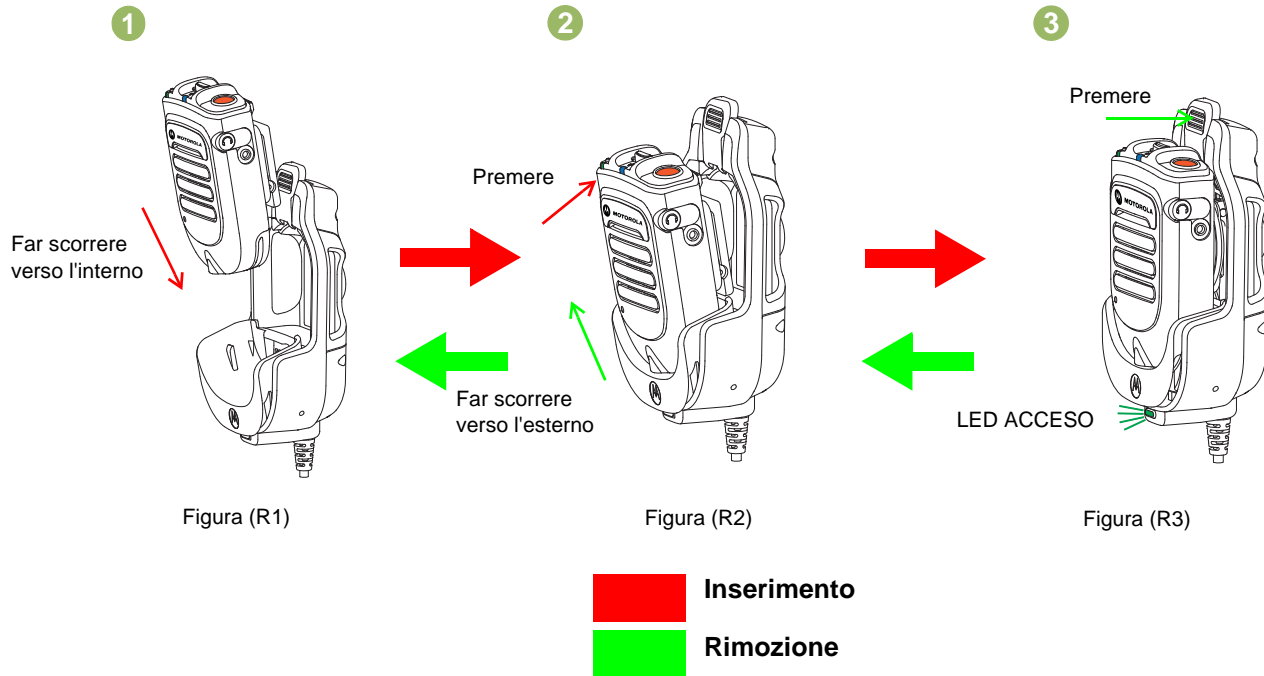

Figura 5.6: Collegamento e rimozione della batteria dal caricabatteria veicolare

Posizione della clip con meccanismo girevole quando il dispositivo è inserito nel caricabatteria veicolare

Il caricabatteria veicolare può contenere entrambe le clip girevoli seguenti:

- Clip girevole standard (PMLN6743_) - qualsiasi posizione di rotazione
- Clip girevole con anello a D (42009312001) - posizione orizzontale

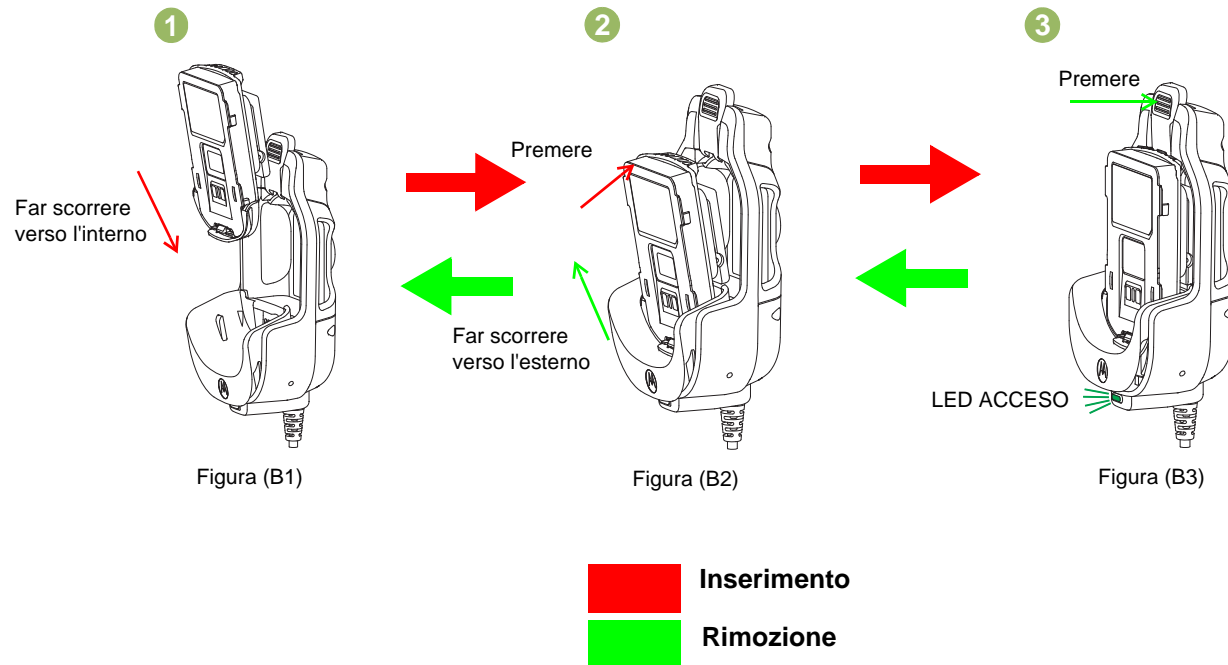
Ruotare la clip girevole con anello a D in posizione orizzontale prima di inserire il WRSM o la batteria nel caricabatteria veicolare.



Figura 5.7: Posizione clip girevole

Indicazione LED

Durante la procedura di risoluzione dei problemi, osservare sempre il colore del LED.

Tabella 5.3: Stato di ricarica

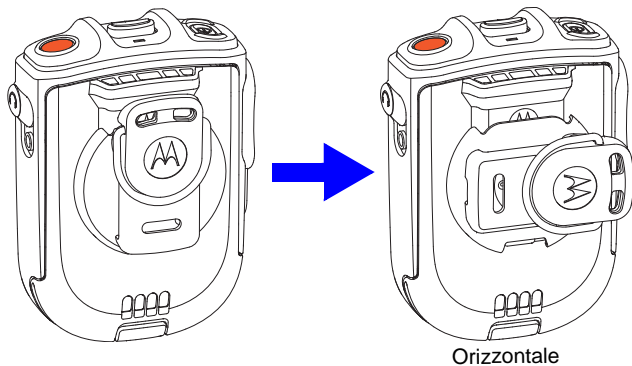





| Indicazione LED | Stato del caricabatteria |
|---|---|
|  Verde fisso | Almeno il 95% di carica |
|  Rosso fisso | Ricarica rapida |
|  Verde lampeggiante una volta | Il caricabatteria è acceso e pronto per l'uso |
|  Verde lampeggiante lento | Almeno il 90% di carica |

Tabella 5.3: Stato di ricarica (continua)

| | |
|--|---|
|  Giallo lampeggiante lento | <p>Ripristino della sottotensione della batteria ○</p> <p>Temperatura della batteria troppo alta o troppo bassa - Attendere per caricare</p> <p>Se la temperatura della batteria rientra nella temperatura operativa, potrebbe essersi verificato un problema di connessione - NON ricaricare la batteria</p> |
|  Rosso lampeggiante veloce | <p>Timeout di ripristino della sottotensione della batteria ○</p> <p>Perdita di controllo della corrente di carica ○</p> <p>Eccessiva tensione di alimentazione ○</p> <p>Connessione difettosa - NON ricaricare la batteria</p> |
|  Spento | <p>Se la batteria è inserita in un caricabatteria acceso, si potrebbe essere in presenza di un falso contatto con il caricabatteria</p> |

Risoluzione dei problemi

In caso di LED rosso lampeggiante veloce:

- 1 Controllare che la batteria utilizzata con il WRSM sia presente nella Tabella 5.1 e in buone condizioni.
- 2 Rimuovere la batteria e riavviare il caricabatteria veicolare.
- 3 Se il sintomo persiste, inviare il caricabatteria veicolare al più vicino centro di assistenza per ulteriori verifiche.

In assenza di indicazione LED:

- 1 Verificare che il WRSM con batteria o la batteria sia inserita correttamente nel vano di ricarica.
- 2 Assicurarsi che l'adattatore CLA sia collegato a una fonte di alimentazione CLA e che il LED sull'adattatore CLA sia acceso.
- 3 Controllare che la batteria utilizzata con il WRSM sia riportato nella Tabella 5.1.

CAPITOLO 6: PARTI DI RICAMBIO

Diversamente dalle parti di ricambio elencate di seguito, PMMN4095_, PMMN4097_, PMLN6714_ e PMLN6716_ non sono riparabili.

Sono disponibili le seguenti parti:

Tabella 6.1: Parti di ricambio

| Part number | Descrizione |
|---------------|---|
| PMLN6743_ | Clip girevole |
| 42009312001 | Clip girevole con anello a D |
| PMKN4162_ | Cavo di interfaccia radio per microfono mobile con gateway Bluetooth |
| PMKN4163_ | Cavo programmabile USB per microfono mobile con gateway Bluetooth |
| PMNN4461_ | Batteria agli ioni di litio standard 1750M1800T |
| 25012022001 * | Alimentatore, modalità commutazione caricabatteria, da 110 a 240 V USA/NORD AMERICA/GIAPPONE/TAIWAN |
| 25012022002 | Fonte di alimentazione, modalità commutazione caricabatteria, da 110 a 240 V EUROPA |
| 25012022003 | Fonte di alimentazione, modalità commutazione caricabatteria, da 110 a 240 V REGNO UNITO |
| 25012022004 | Cavo di alimentazione, modalità commutazione caricabatteria, da 110 a 240 V CINA |

Tabella 6.1: Parti di ricambio

| Part number | Descrizione |
|----------------|---|
| 25012022006 | Fonte di alimentazione, modalità commutazione caricabatteria, da 110 a 240 V AUSTRALIA/ NUOVA ZELANDA |
| 25012022007 | Fonte di alimentazione, modalità commutazione caricabatteria, da 110 a 240 V BRASILE |
| 25012022008 | Fonte di alimentazione, modalità commutazione caricabatteria, da 110 a 240 V ARGENTINA |
| 25012022009 | Fonte di alimentazione, modalità commutazione caricabatteria, da 110 a 240 V COREA |
| HLN9073_ | Clip di aggancio del microfono |
| KT-SB1X-LANYD3 | Cordone standard con velcro |

* Solo caricabatteria approvati UL se spediti con questo alimentatore. Valido solo per le regioni del Nord America.

CAPITOLO 7: NOTA LEGALE SUL SOFTWARE OPEN SOURCE

Il presente prodotto Motorola Solutions contiene software open source. Per informazioni su licenze, riconoscimenti, avvisi di copyright richiesti e altri termini di utilizzo, consultare la documentazione fornita con questo prodotto Motorola Solutions disponibile all'indirizzo:

<https://businessonline.motorolasolutions.com>

Andare su: **Resource Center** (Centro risorse) > **Product Information** (Informazioni prodotto) > **Manual** (Manuale) > **Accessories** (Accessori) > **Remote Speaker Microphone** (Microfono-altoparlante remoto)

CAPITOLO 8: ASSISTENZA E SUPPORTO

NON disassemblare PMMN4095_, PMMN4097_, PMLN6714_ e PMLN6716_ poiché non sono riparabili. Ordinare le parti di ricambio elencate in "PARTI DI RICAMBIO" a pagina 40.

Contattare l'assistenza clienti Motorola Solutions come illustrato nella Tabella 8.1 per ordini o assistenza sulla risoluzione dei problemi tecnici.

Tabella 8.1: Numeri di telefono dell'assistenza clienti Motorola Solutions

| Regioni | Numero di telefono |
|--|---|
| Stati Uniti e Canada | 1-800-927-2744 |
| America Latina | (5) 257-6700 o (571) 602-1111 |
| Europa (Centro di riparazione e assistenza) | +49-30-6686-1555 |
| Asia | 1-800-88-0089 (Contattare il proprio rivenditore Motorola) |

CAPITOLO 9: GARANZIA

Contattare il proprio rivenditore Motorola Solutions per informazioni dettagliate sulla garanzia standard. Si garantisce il prodotto da difetti di fabbricazione nelle normali condizioni d'uso e servizio.

NOTA La presente garanzia è da considerarsi nulla dopo la sostituzione da parte dell'utente di qualsiasi parte diversa dalle parti di ricambio elencate.

Tabella 9.1: Periodo di garanzia

| Nome | Anno |
|---|-------------|
| Microfono-altoparlante remoto wireless PMMN4095_ | Un (1) anno |
| Gateway Bluetooth per microfono mobile PMMN4097_ | Un (1) anno |
| Caricabatterie a doppia unità PMLN6714_ | Un (1) anno |
| Caricatore veicolare PMLN6716_ | Un (1) anno |
| Batteria del microfono-altoparlante remoto wireless PMNN4461_ | Un (1) anno |

Garanzia limitata

PRODOTTI PER LE COMUNICAZIONI MOTOROLA

I. COPERTURA E DURATA DELLA GARANZIA:

MOTOROLA SOLUTIONS, INC. ("MOTOROLA") si impegna, a sua discrezione, a riparare gratuitamente il Prodotto (con parti nuove o ricondizionate), a sostituirlo (con un Prodotto nuovo o ricondizionato) oppure a rimborsare il prezzo d'acquisto del Prodotto durante il periodo di validità della garanzia, a condizione che il Prodotto venga restituito in accordo alle condizioni della presente garanzia. Le parti o le schede sostituite sono garantite per il periodo di validità restante della garanzia originale applicabile. Tutte le parti sostituite del Prodotto diventeranno proprietà di MOTOROLA.

MOTOROLA estende la presente garanzia limitata esplicita solo all'acquirente originale (utente finale). La presente garanzia non può essere né assegnata né trasferita a terzi. Questa è la garanzia completa del Prodotto fabbricato da MOTOROLA. MOTOROLA non si assume alcun obbligo o alcuna responsabilità per aggiunte o modifiche apportate alla presente garanzia senza il previo consenso scritto e firmato da un incaricato MOTOROLA.

Fatto salvo un accordo separato tra MOTOROLA e l'acquirente originale (utente finale) del Prodotto, MOTOROLA non garantisce gli interventi di installazione, manutenzione o riparazione del Prodotto.

MOTOROLA non può essere ritenuta responsabile in alcun modo delle apparecchiature accessorie non fornite da MOTOROLA che sono collegate o altrimenti utilizzate assieme al Prodotto, né del funzionamento del Prodotto utilizzato unitamente alle suddette apparecchiature accessorie, che sono espressamente escluse dalla presente garanzia. Alla luce dell'unicità di ogni sistema con il quale il Prodotto può essere utilizzato, MOTOROLA declina ogni responsabilità per la portata, la copertura o il funzionamento dell'intero sistema entro i termini della presente garanzia.

II. DISPOSIZIONI GENERALI:

Questa garanzia illustra le responsabilità di MOTOROLA in relazione al Prodotto. La riparazione, la sostituzione o il rimborso del prezzo di acquisto, a discrezione di MOTOROLA, sono da considerarsi l'unico rimedio disponibile. LA PRESENTE GARANZIA SOSTITUISCE OGNI ALTRA GARANZIA ESPLICITA. LE GARANZIE IMPLICITE, COMPRESSE A SCOPO ESEMPLIFICATIVO LE GARANZIE IMPLICITE DI COMMERCIALITÀ E IDONEITÀ PER UN PARTICOLARE SCOPO, SONO LIMITATE AL PERIODO DI VALIDITÀ DELLA PRESENTE GARANZIA LIMITATA. MOTOROLA NON SARÀ IN ALCUN CASO RESPONSABILE DEI DANNI ECCEDENTI IL PREZZO D'ACQUISTO DEL PRODOTTO, NÉ DI QUALSIVOGLIA MANCATO UTILIZZO DEL PRODOTTO O DI PERDITA DI TEMPO, INCONVENIENTE, PERDITA COMMERCIALE, LUCRO CESSANTE O PERDITA DI RISPARMI NÉ DI QUALSIASI ALTRO DANNO DIRETTO, SPECIALE O INDIRECTO CONSEGUENTE O IMPUTABILE ALL'UTILIZZO O ALL'IMPOSSIBILITÀ DI UTILIZZARE TALE PRODOTTO, ENTRO I LIMITI CHE POSSONO ESSERE ESCLUSI DALLA PORTATA APPLICATIVA DELLA LEGGE.

III. DIRITTI LEGATI ALLE LEGGI STATALI:

ALCUNI STATI NON AMMETTONO L'ESCLUSIONE O LA LIMITAZIONE DI DANNI DIRETTI O INDIRECTI NÉ LA LIMITAZIONE DEL PERIODO DI VALIDITÀ DI UNA GARANZIA IMPLICITA; PERTANTO, IN QUESTO CASO, LA SUDETTA LIMITAZIONE O LE SUDETTE ESCLUSIONI NON SONO APPLICABILI.

La presente garanzia conferisce diritti legali specifici. È possibile che altri diritti siano applicabili e che questi siano soggetti a variazioni da Stato a Stato.

IV. RIPARAZIONE IN GARANZIA:

Per usufruire della riparazione in garanzia, è richiesta la ricevuta d'acquisto recante la data dell'acquisto e il numero di serie del Prodotto; inoltre, il Prodotto deve essere consegnato o inviato a un centro di riparazione autorizzato (franco spese di spedizione ed assicurazione). MOTOROLA si impegna a prestare il servizio di riparazione in garanzia tramite uno dei suoi centri autorizzati per la riparazione in garanzia. Per facilitare le procedure per la riparazione in garanzia, si consiglia di contattare prima l'azienda (service provider o rivenditore) presso la quale si è acquistato il Prodotto. È inoltre possibile chiamare MOTOROLA al numero 1-800-927-2744 (Stati Uniti e Canada).

V. ESCLUSIONI DALLA GARANZIA

- A Difetti o danni derivanti da un utilizzo del Prodotto diverso da quello normale e abituale.
- B Difetti o danni derivanti da un uso non appropriato, incidenti, contatto con liquidi o negligenza.
- C Difetti o danni derivanti da procedure improprie di test, funzionamento, manutenzione, installazione, alterazione, modifica o regolazione.
- D Un Prodotto sottoposto a modifiche, smontaggi o riparazioni non autorizzati, compresa, senza limiti, l'aggiunta al Prodotto di apparecchiature non fornite da Motorola che influiscono negativamente sulle prestazioni del Prodotto o che interferiscono con l'ispezione e il collaudo del Prodotto da parte di Motorola, previsti dalla garanzia ed effettuati per verificare la validità della richiesta di riparazione in garanzia.
- E Un Prodotto il cui numero di serie è stato rimosso o reso illeggibile.
- F Spese di trasporto fino al magazzino delle riparazioni.

- G Un Prodotto che, a causa di alterazione illegale o non autorizzata del software/firmware in esso incorporato, non funziona in conformità alle specifiche pubblicate di MOTOROLA o all'etichettatura di omologazione di tipo FCC specifica al Prodotto in vigore al momento in cui detto Prodotto è stato inizialmente distribuito da MOTOROLA.
- H Graffi o altri danni di natura estetica alle superfici del Prodotto che non abbiano conseguenze sul suo funzionamento.
- I Usura e logoramento dovuti a cause normali e consuetudinarie.

VI. DISPOSIZIONI RELATIVE A BREVETTI E SOFTWARE:

MOTOROLA prenderà parte, a proprie spese, a qualsiasi causa legale intentata contro l'acquirente finale in base a un reclamo che dichiara che il Prodotto o componenti del Prodotto violano un brevetto degli Stati Uniti; inoltre, MOTOROLA si impegna a pagare costi e danni riconosciuti a carico dell'acquirente in qualsiasi causa legale e attribuibili a tale reclamo, ma tale partecipazione e i relativi pagamenti sono da intendersi soggetti alle seguenti condizioni:

- A MOTOROLA deve ricevere immediata notifica scritta da parte dell'acquirente in seguito alla ricezione del reclamo sopra descritto;
- B MOTOROLA sarà l'unico soggetto coinvolto nella causa e unico responsabile di tutte le negoziazioni volte al raggiungimento della risoluzione o compromesso;
- C Nel caso in cui il Prodotto o le parti diventino o, a giudizio di MOTOROLA, possano diventare oggetto di una rivendicazione basata sull'infrazione di un brevetto degli Stati Uniti, detto acquirente permetta a MOTOROLA, a sua discrezione e spese, di acquisire per conto dell'acquirente stesso il diritto di continuare a utilizzare il Prodotto o le parti oppure di sostituire o modificare lo stesso in modo che non contravvenga al brevetto oppure di conferire a detto acquirente un credito rispetto al Prodotto o alle parti equivalente al deprezzamento e di accettare la restituzione dello stesso. Il deprezzamento sarà equivalente all'ammontare annuo relativo alla durata di vita del Prodotto o delle parti come stabilito da MOTOROLA.

MOTOROLA declina ogni responsabilità nei confronti di qualsiasi rivendicazione basata sull'infrazione di un brevetto conseguente o imputabile al Prodotto o alle parti fornite con software, apparati o dispositivi non MOTOROLA, né sarà ritenuta responsabile per l'uso di apparecchiature accessorie o di software non forniti da MOTOROLA che siano installati o utilizzati assieme al Prodotto. La succitata dichiarazione definisce la completa responsabilità di MOTOROLA relativamente all'infrazione di brevetti da parte del Prodotto e di qualsiasi parte dello stesso.

Le leggi in vigore negli Stati Uniti e in altri Paesi accordano a MOTOROLA alcuni diritti esclusivi riservati al software MOTOROLA protetto da copyright, come i diritti esclusivi a riprodurre e distribuire copie di tale software. Il software MOTOROLA può essere utilizzato solo con il Prodotto in cui è stato originalmente incorporato; è pertanto vietata la sostituzione, la riproduzione, la distribuzione, la modifica in qualsiasi modo e con qualsiasi mezzo di detto software in tale Prodotto oppure il suo utilizzo per creare software derivati dallo stesso. È vietato qualsiasi altro uso di detto software di MOTOROLA, compresi, senza limiti, l'alterazione, la modifica, la riproduzione, la distribuzione o la decodifica oppure l'esercizio di diritti nei riguardi dello stesso. Non viene concessa per implicazione, per eccezione o in altro modo alcuna licenza sotto copyright o diritti di brevetto di MOTOROLA.

VII. LEGISLAZIONE APPLICABILE:

La presente garanzia è disciplinata dalle leggi dello Stato di Illinois, Stati Uniti.

MOTOROLA, MOTO, MOTOROLA SOLUTIONS e il logo M stilizzato sono marchi o marchi registrati di Motorola Trademark Holdings, LLC, utilizzati su licenza. Tutti gli altri marchi appartengono ai rispettivi proprietari.
© 2014 Motorola Solutions, Inc. Tutti i diritti riservati.

CAPÍTULO 1: PREFÁCIO

Guia de Segurança do Produto e de Exposição a Energia de RF para rádios móveis bidirecionais

ATENÇÃO!

O microfone limita-se apenas a utilização profissional para satisfazer os requisitos da ICNIRP/FCC relativamente à exposição a energia de RF. Antes de utilizar este produto, leia o Guia de Segurança do Produto e de Exposição a Energia de RF fornecido com o rádio, que contém instruções para uma utilização segura, e para tomar conhecimento e controlar a sua exposição a energia de RF, a fim de respeitar as normas e os regulamentos aplicáveis.

Este dispositivo está em conformidade com a Secção 15 dos Regulamentos da FCC. O seu funcionamento está sujeito às seguintes duas condições: (1) este dispositivo não pode provocar interferências nocivas e (2) este dispositivo deve aceitar qualquer interferência recebida, incluindo interferências que possam provocar um funcionamento não pretendido. **Quaisquer alterações ou modificações que não sejam expressamente aprovadas pela Motorola anularão o direito de utilização do dispositivo.**

Informações sobre a bateria:

A bateria é enviada com uma carga nominal entre os 30% e os 50%. A bateria deve ser armazenada entre os -10 °C (14 °F) e os 30 °C (86 °F) para minimizar perdas de capacidade permanentes.

ATENÇÃO: Armazenar o acessório completamente carregado em condições de elevadas temperaturas poderá reduzir permanentemente a vida útil da bateria interna.

Informações importantes:

- Segure o microfone na posição vertical com o microfone a pelo menos 2,5 centímetros do nariz ou dos lábios.
- Funcionamento no corpo. Quando o microfone é utilizado no corpo, use sempre uma mola aprovada pela Motorola. A utilização de acessórios aprovados para uso no corpo é importante, pois a utilização de acessórios não aprovados pela Motorola pode resultar em níveis de exposição que excedem os limites de exposição a RF profissional/em ambiente controlado da FCC.
- Utilize apenas baterias fornecidas ou de substituição aprovadas pela Motorola. A utilização de baterias não aprovadas pela Motorola pode exceder as diretrizes aplicáveis de exposição a RF (IEEE, ICNIRP ou FCC).
- NÃO recarregue o acessório a temperaturas abaixo de 0 °C (32 °F) ou acima de 45 °C (113 °F). NÃO armazene o acessório sob luz solar direta ou onde as temperaturas estimadas possam exceder este intervalo, como dentro de um carro estacionado.
- Armazenar o acessório completamente carregado em condições de elevadas temperaturas poderá reduzir permanentemente a vida útil da bateria interna.
- A vida útil da bateria pode ser temporariamente reduzida em condições de baixas temperaturas.

Segurança acústica

A exposição a ruídos muito intensos de qualquer fonte, por longos períodos de tempo, pode afetar temporária ou permanentemente a sua audição. Quanto mais elevado estiver o volume do rádio, menos tempo é necessário para afetar a sua audição. Os danos auditivos devido a ruídos intensos são por vezes indetetáveis, de início, e podem ter efeitos cumulativos.

Para proteger a sua audição:

- Utilize o volume no mínimo necessário ao seu trabalho.
- Aumente o volume apenas se estiver num ambiente ruidoso.
- Reduza o volume antes de ligar um auricular ou auscultador.
- Limite o tempo de utilização dos auriculares ou auscultadores com o volume elevado.
- Quando utilizar o rádio sem auriculares ou auscultadores, não coloque o altifalante do rádio diretamente junto ao seu ouvido.

INFORMAÇÕES DE SEGURANÇA SOBRE CARREGADORES

Informações importantes de segurança

Este documento contém instruções de segurança e funcionamento importantes. Leia estas instruções com atenção e guarde-as para consultar no futuro.

Antes de utilizar o carregador da bateria, leia todas as instruções e todas as chamadas de atenção existentes (1) no carregador de unidade dupla/carregador para veículos, (2) na bateria e (3) no microfone remoto com altifalante sem fios (WRSM).

AVISOS



AVISOS

1. Para reduzir o risco de ferimentos, carregue apenas as baterias recarregáveis Motorola indicadas na Tabela 1.1. Qualquer outra bateria poderá explodir e causar ferimentos e danos.
2. A utilização de acessórios não recomendados pela Motorola pode resultar em risco de incêndio, choque elétrico ou ferimentos.
3. Para reduzir o risco de danificar a ficha e o cabo do carregador de unidade dupla, puxe a ficha e não o cabo quando desligar o carregador.
4. Para reduzir o risco de danificar o adaptador para isqueiro e o cabo do carregador para veículos, puxe o adaptador e não o cabo quando desligar o carregador.

AVISOS (continuação)

5. Não deve utilizar um cabo de extensão a não ser que seja mesmo necessário. A utilização de um cabo de extensão desadequado pode resultar em risco de incêndio e choque elétrico. Se tiver de utilizar um cabo de extensão, certifique-se de que utiliza um cabo do tipo 18 AWG se o comprimento for inferior a 30,48 m ou do tipo 16 AWG se o comprimento for inferior a 45,72 metros.
6. Para reduzir os riscos de incêndio, choque elétrico e ferimentos, NÃO utilize o carregador se este apresentar quaisquer quebras ou danos. Leve-o a um representante de serviços Motorola qualificado.
7. NÃO desmonte o carregador - não pode ser reparado e não existem peças de substituição. A desmontagem do carregador pode resultar em risco de choque elétrico ou incêndio.
8. Para reduzir o risco de choque elétrico com o carregador de unidade dupla, desligue o carregador da tomada de CA antes de qualquer operação de manutenção ou limpeza.
9. Para reduzir o risco de choque elétrico com o carregador para veículos, desligue-o da fonte de alimentação do isqueiro antes de qualquer operação de manutenção ou limpeza.
10. Este produto pertence à Classe A. Este produto pode causar interferência de rádio num ambiente doméstico e obrigar o utilizador a tomar as medidas necessárias.

Tabela 1.1: Bateria autorizada pela Motorola

| Número do kit (Peça) | Plataforma/Descrição |
|----------------------|--|
| PMNN4461_ | Bateria de íões de lítio padrão 1750M1880T |

NOTA: O carregador de unidade dupla não foi concebido para acomodar o tabuleiro de pilhas alcalinas.

DIRETRIZES DE SEGURANÇA OPERACIONAL **Carregador de unidade dupla PMLN6714_**

- Este equipamento não foi concebido para utilização no exterior. Utilize apenas em locais/condições sem água.
- Assegure-se de que o WRSM com bateria incorporada ou bateria isolada está seco antes de o inserir no carregador de unidade dupla.
- Ligue o equipamento apenas em redes elétricas com cablagem adequada e tensão correta (conforme especificado no produto). Desligue da linha de tensão removendo a ficha da tomada.
- A tomada à qual ligar este equipamento deve estar próxima e facilmente acessível.
- A temperatura ambiente máxima à volta do equipamento do carregador de unidade dupla não pode exceder os 50 °C (122 °F).
- A tensão de saída da unidade de alimentação não pode exceder os valores indicados na etiqueta de produto situada na fonte de alimentação.
- Certifique-se de que o cabo não fica onde possa ser pisado, provocar tropeçamento ou ficar exposto a água, danos ou qualquer tipo de esforço.

Carregador para veículos PMLN6716_

- O equipamento deve ser utilizado num veículo e em condições sem água. Lembre-se que a chuva ou a neve podem entrar em contacto com o equipamento, por exemplo, através de uma janela aberta do veículo.
- Assegure-se de que o WRSM sem fios com bateria incorporada ou bateria isolada está seco antes de o inserir no carregador para veículos.
- Ligue o equipamento apenas a tomadas de isqueiro de veículos adequadas e com a tensão correta (conforme especificado no produto). Desligue da linha de tensão removendo o adaptador para isqueiro.
- A temperatura ambiente máxima à volta do equipamento do carregador para veículos não pode exceder os 60 °C (140 °F).
- A tensão de saída da unidade de tomada do isqueiro do veículo não pode exceder os valores indicados na etiqueta de produto situada na parte inferior do carregador.
- Certifique-se de que o cabo não fica onde possa ser pisado, provocar tropeçamento ou ficar exposto a água, danos ou qualquer tipo de esforço.

COMPATIBILIDADE DE RÁDIOS

A gateway Bluetooth® de microfone móvel é compatível com os rádios indicados abaixo:

Tabela 1.2: Compatibilidade de rádios

| Região | Série do modelo |
|-------------------------------|---|
| América do Norte | XPR5550*, XPR5350*, XPR4580, XPR4550, XPR4380 e XPR4350. |
| América Latina | DGM8500*, DGM8000*, DGM6100, DGM5500*, DGM5000* e DGM4100. |
| Europa | DM4601*, DM4600*, DM4401*, DM4400*, DM3601, DM3600 DM3401 e DM3400. |
| Ásia-Pacífico e Médio Oriente | XIR M8600*, XIR M8200, DM4600, DM4400, DM3600 e DM3400. |

NOTA: *Compatível apenas com cabeça de controlo com ecrã numérico PMLN5677B e cabeça de controlo com ecrã a cores PMLN5678B ou posterior.

COMPATIBILIDADE DE SOFTWARE

As soluções sem fios de longo alcance são compatíveis com o software do Comando Remoto sem fios para missões críticas com a versão R01.05.00 ou posterior.

CAPÍTULO 2: RSM SEM FIOS PMMN4095_



O microfone remoto com altifalante sem fios PMMN4095 (WRSM) foi concebido para ser usado com a gateway Bluetooth® de microfone móvel PMMN4097.

PREPARAR O WRSM PARA UTILIZAÇÃO

Monte o WRSM de acordo com os seguintes passos:

| | |
|---|----------|
| Montagem da mola articulada | página 2 |
| Colocar a bateria | página 2 |
| Retirar a bateria | página 3 |
| Carregar a bateria | página 3 |
| Seleção de idioma | página 4 |
| Posições de utilização recomendadas | página 5 |

Montagem da mola articulada

Coloque a mola articulada na ranhura da bateria. Rode a mola para a posição certa, conforme indicado na Figura 2.1 abaixo.



Figura 2.1: Montagem da mola articulada

Colocar a bateria

Com o WRSM desligado, alinhe a bateria com o chassi traseiro e encaixe-a completamente até que fique bloqueada.

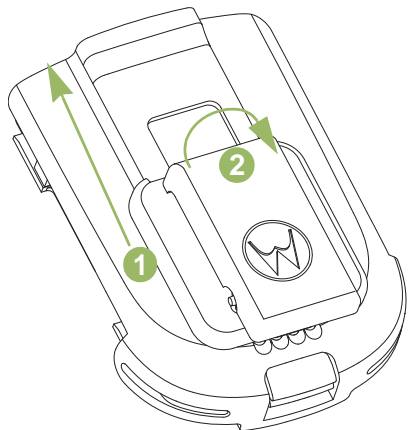

Figura 2.2: Colocar a bateria no WRSM

Retirar a bateria

Para retirar a bateria, levante o respetivo bloqueio e puxe-a para trás até que esteja totalmente desencaixada do chassi traseiro.



Figura 2.3: Remover a bateria do WSRM

Carregar a bateria



Figura 2.4: Posição de carregamento do WSRM com a bateria instalada



AVISOS

Para evitar uma possível explosão:

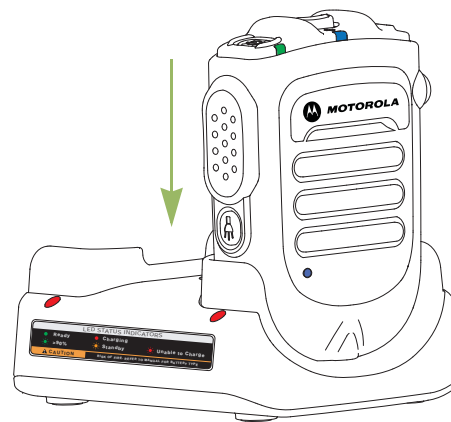
- **NÃO** substitua a bateria em qualquer área com a identificação de "atmosfera perigosa".
- **NÃO** elimine baterias no fogo.

A bateria aprovada pela Motorola fornecida com o seu WRSM encontra-se descarregada. Antes de usar uma bateria nova, carregue-a totalmente para garantir uma capacidade e desempenho ideais.

NOTA: Quando pretender carregar uma bateria instalada num WRSM, desligue o WRSM para garantir o carregamento completo.

Carregador de bateria

Para carregar a bateria, coloque a bateria, com ou sem o WRSM, num carregador aprovado pela Motorola. Ao inserir inicialmente a bateria no carregador, o LED do carregador ficará vermelho. **NÃO** utilize o WRSM até que o LED do carregador fique verde.

O LED do carregador indica o progresso do carregamento; consulte o Capítulo 4 e o Capítulo 5 ou a etiqueta impressa no carregador.

Alinhe a ranhura da bateria com a saliência do carregador e encaixe-a. Consulte a Figura 2.4.

Seleção de idioma

Ligue o WRSM mantendo premido o botão Power (Alimentação) até ouvir o comando de seleção de idioma.

Siga o procedimento abaixo se desejar repor o idioma pretendido.

Procedimento:

- 1 Após o LED de ligação se acender, mantenha premido o botão Power (Alimentação) durante 6 segundos para entrar na funcionalidade de seleção de idioma.
- 2 Selecione o idioma pretendido premindo o botão PTT. Consulte a Tabela 2.1 abaixo para obter informações sobre os indicadores de seleção de idioma.

Tabela 2.1: Indicadores de seleção de idioma

| Estado | LED de indicação de alimentação | Comando de voz |
|-------------------|---------------------------------|---|
| Seleção de idioma | LED aceso | "For English press PTT now" (comandos de seleção de menu) |



Figura 2.5: Seleção de idioma

Posições de utilização recomendadas

Para obter o melhor desempenho, use o WSRM conforme indicado na Figura 2.6 abaixo.

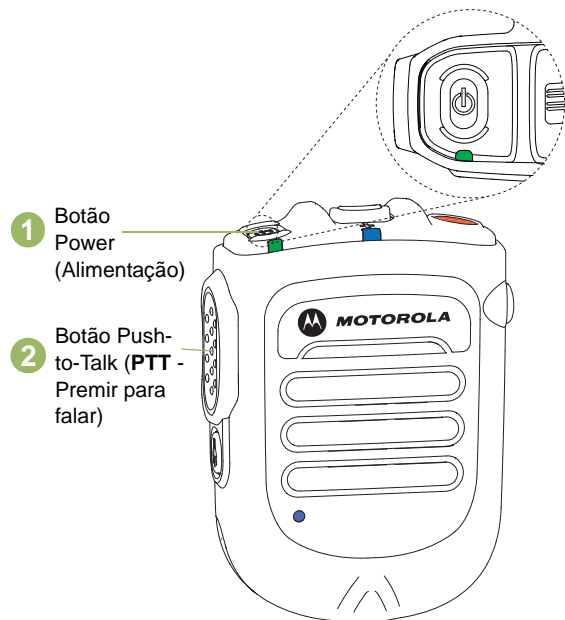

Figura 2.6: Posições de utilização recomendadas

NOTA: Quando o WSRM é utilizado no corpo, use sempre uma mola aprovada pela Motorola. A utilização de acessórios aprovados para uso no corpo é importante, pois a utilização de acessórios não aprovados pela Motorola pode resultar em níveis de exposição que excedem os limites de exposição a RF profissional/em ambiente controlado da FCC.

IDENTIFICAÇÃO DOS INDICADORES E CONTROLOS WRSM

Reserve algum tempo para analisar o seguinte:

Visão geral do WRSM. página 6

Indicadores de alimentação e alertas de bateria. página 7

Indicadores áudio página 7

Visão geral do WRSM







Figura 2.7: Visão geral do microfone remoto com altifalante sem fios

Indicadores de alimentação e alertas de bateria

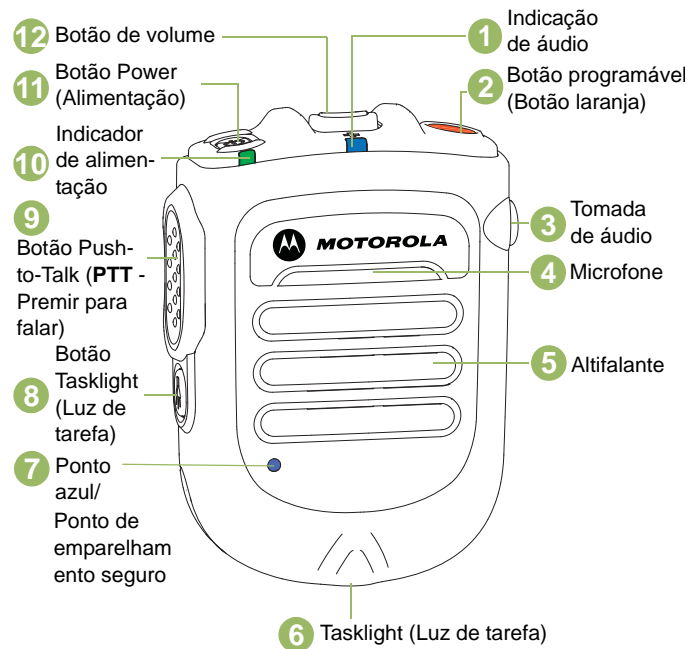

O WRSM é alimentado por bateria. É muito importante prestar atenção ao aviso de bateria fraca descrito na Tabela 2.2 para evitar o mau funcionamento do WRSM.

Tabela 2.2: Indicadores de alimentação e alertas de bateria

| Estado | LED de indicação de alimentação | Indicação de som | Tempo de bateria restante |
|---------------------|---|---|---|
| Bateria normal |  Verde | Nenhum som | 11 horas (carregamento completo) – 30 minutos |
| Bateria fraca |  Âmbar | Som de bateria fraca de 2 em 2 minutos | Menos de 30 minutos |
| Bateria muito fraca |  Vermelho | Som de bateria fraca de 30 em 30 segundos | Menos de 10 minutos |

Indicadores áudio

Tabela 2.3: Indicadores áudio

| Estado | LED de indicação de áudio |
|--|--|
| Áudio não disponível, dispositivo não emparelhado |  DESLIGADO |
| Áudio disponível, sinal bom |  Azul intermitente |
| Áudio disponível, sinal fraco/limite do alcance |  Âmbar intermitente |
| Áudio disponível, sem som |  Vermelho intermitente |
| Áudio não disponível, Desligado/a ligar novamente |  Azul fixo |
| Áudio não disponível, Desligado/a ligar novamente e silenciado |  Vermelho fixo |

FUNCIONAMENTO GERAL DO WRSM

Assim que compreender a configuração do WRSM, está pronto a utilizá-lo. Utilize este guia de navegação para se familiarizar com as funcionalidades básicas:

| | |
|---|-----------|
| Ligar/Desligar o WRSM | página 8 |
| Controlo do volume | página 9 |
| Emparelhamento do WRSM | página 9 |
| Transferir áudio | página 10 |
| Ligação subsequente | página 10 |
| Indicação de aviso de Sinal fraco/fora de alcance | página 11 |
| Botão programável (Botão laranja) | página 11 |
| Botão Tasklight (Luz de tarefa) | página 12 |
| Dark Mode (Modo de escuridão) | página 12 |
| Acessório secundário recetor de áudio | página 13 |
| Indicação de deteção de falha e procedimento. | página 13 |
| Resolução de problemas. | página 13 |
| Atualização de firmware | página 14 |
| Etiqueta Anatel | página 14 |

Ligar/Desligar o WRSM

Para ligar o WRSM, mantenha premido o botão Power (Alimentação) até ouvir o comando "Motorola Solutions". Para desligar, prima o botão Power (Alimentação) até que o WRSM se desligue.





Figura 2.8: Ligar o WRSM

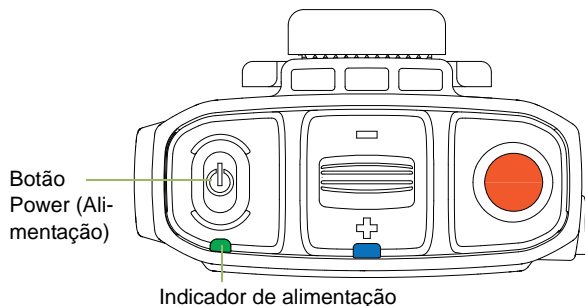

Tabela 2.4: LED de Ligado/Desligado e indicadores de som

| Alimentação | LED de indicação de alimentação | Indicação de som | Comando de voz |
|-------------|---|----------------------|--------------------------------|
| LIGADO | O LED pisca 3 vezes | "Motorola Solutions" | "Motorola Solutions, Power On" |
| DESLIGADO | O LED pisca 3 vezes e, em seguida, desliga-se | Som de desligar | "Power Off" |

Controlo do volume

Para aumentar o volume, prima a alavanca de volume em direção a .

Para diminuir o volume, prima a alavanca em direção a .

Para silenciar o volume, mantenha premida a alavanca em  durante 2 segundos. Para voltar a ativar o som, prima a alavanca para  ou prima o botão PTT. O volume volta ao nível anterior.



Figura 2.9: Controlo do volume

A cor do LED de indicação de áudio muda de acordo com a Tabela 2.3.

Emparelhamento do WRSM

Procedimento:

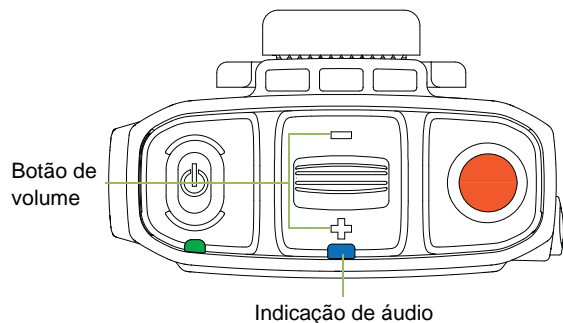
- 1 Certifique-se de que tanto o rádio como o WRSM se encontram ligados.
- 2 Coloque o ponto azul (ponto de emparelhamento seguro) do WRSM a 2,5 cm do ponto azul (ponto de emparelhamento seguro) da gateway de microfone móvel. Consulte a Figura 2.10.
- 3 Durante o emparelhamento, o LED de indicação de áudio pisca de acordo com o estado do emparelhamento. Consulte a Tabela 2.5 para informações sobre os indicadores de emparelhamento.

Tabela 2.5: LED de emparelhamento, indicação de som e comando de voz

| Estado | LED de indicação de áudio | Indicação de som | Comando de voz |
|---|---------------------------|--|--|
| Não emparelhado | Desligado | Som indicativo de emparelhamento pronto a cada 2 minutos | "Touch blue dots together to connect" a cada 2 minutos |
| Emparelhado com êxito | LED aceso | Som indicativo de emparelhamento bem-sucedido | "Connecting" |
| Ligação sem fios com anfitrião estabelecida | LED intermitente | Som indicativo de que a ligação foi estabelecida | "Connected" |

Tabela 2.5: LED de emparelhamento, indicação de som e comando de voz (Continuação)

| Estado | LED de indicação de áudio | Indicação de som | Comando de voz |
|---|---------------------------|---|---------------------|
| Ligação sem fios com anfitrião interrompida | LED aceso | Som indicativo de que a ligação foi interrompida a cada 2 minutos | "Disconnected" * |

NOTA: * Ouvirá o som indicativo de que a ligação foi interrompida a cada 2 minutos após o comando "Disconnected" do WRSM.



Figura 2.10: Emparelhar o WRSM

Se o WRSM tiver sido emparelhado com uma gateway de microfone móvel e, agora, for necessário emparelhá-lo com outra, não é necessário o WRSM eliminar o emparelhamento anterior. O emparelhamento anterior será automaticamente eliminado ao emparelhar com uma nova gateway de microfone móvel.

Transferir áudio

Procedimento:

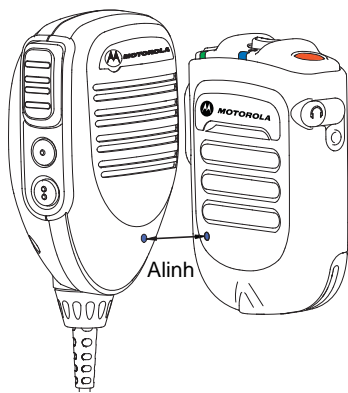
- 1 Prima o botão PTT na gateway de microfone móvel para desemparelhar e o áudio será redirecionado para o rádio móvel.
- 2 Em alternativa, coloque o ponto azul (ponto de emparelhamento seguro) do WRSM a 2,5 cm do ponto azul (ponto de emparelhamento seguro) da gateway de microfone móvel. O áudio será redirecionado para o rádio móvel/gateway de microfone móvel. O LED de indicação de áudio no WRSM não acenderá.

Ligação subsequente

Mesmo anfitrião:

Se a ligação sem fios se perder, a ligação será automaticamente restabelecida quando o anfitrião e o WRSM estiverem dentro do alcance de comunicação.



Figura 2.11: Alcance de comunicação

Novo anfitrião:

Siga os passos indicados em "Emparelhamento do WRSM" na página 9 para a nova ligação.

Indicação de aviso de Sinal fraco/fora de alcance

Receberá o comando de indicação de aviso de Sinal fraco/fora de alcance, se o WRSM estiver quase a perder a ligação sem fios na área limite periférica do Bluetooth.

Esta indicação de aviso desligar-se-á se o utilizador se aproximar ou se a qualidade do sinal melhorar.

Consulte a Tabela 2.6 abaixo para informações sobre a indicação de Sinal fraco/fora de alcance:

Tabela 2.6: Indicador de aviso de Sinal fraco/fora de alcance

| Estado | LED de indicação de áudio | Indicação de som |
|-----------------------------|--|------------------|
| Sinal fraco/fora de alcance | LED âmbar iluminado durante 2 segundos | Som "Bad Bonk" |

Botão Push-to-Talk (PTT - Premir para falar)

Mantenha premido o botão PTT para falar. Liberte o botão PTT para ouvir. O microfone é ativado ao premir o botão PTT.



Figura 2.12: Premir o botão Push-to-Talk (Premir para falar)

Botão programável (Botão laranja)

Este botão programável está associado ao botão de 2 pontos da gateway de microfone móvel. Ao premir o botão programável no WRSM acionará o evento definido para o botão de 2 pontos. O botão de 2 pontos é programável através do software de programação do cliente (CPS) do rádio. O guia do utilizador do seu rádio contém uma descrição completa das funções programáveis que estão disponíveis através deste botão.

Botão Tasklight (Luz de tarefa)

Prima o botão Tasklight (Luz de tarefa) durante 1 segundo para ligar/desligar a luz de tarefa.

Se a bateria estiver fraca/muito fraca, a Tasklight (Luz de tarefa) pisca durante 30 segundos, desligando-se automaticamente.

NOTA: A Tasklight (Luz de tarefa) é desativada quando o WRSM está em Dark Mode (Modo de escuridão).

Dark Mode (Modo de escuridão)

O Dark Mode (Modo de escuridão) permite-lhe desligar os LED do WRSM.

IMPORTANTE: Quando o WRSM está em Dark Mode (Modo de escuridão) e em estado silencioso, todas as indicações serão DESLIGADAS.

Para ativar a funcionalidade Dark Mode (Modo de escuridão), execute os seguintes passos:

Procedimento:

- 1 Mantenha premido o botão Tasklight (Luz de tarefa) até que o Dark Mode (Modo de escuridão) esteja LIGADO. A Tasklight (Luz de tarefa) irá piscar durante 1 segundo após entrar/sair do Dark Mode (Modo de escuridão).
- 2 Consulte a Tabela 2.7 abaixo para obter informações sobre os indicadores do Dark Mode (Modo de escuridão).

NOTA: Para desativar a funcionalidade Dark Mode (Modo de escuridão), prima o botão Tasklight (Luz de tarefa) durante 3 segundos

Tabela 2.7: Indicadores do Dark Mode (Modo de escuridão)

| Indicação | LED de indicação de alimentação, indicação de áudio e Tasklight (Luz de tarefa) | Indicação de som | Comando de voz |
|--|---|-------------------------------------|---|
| Dark Mode ON (Modo de escuridão ativado) | LED aceso durante 1 segundo e, em seguida, apagado | Som "Dark Mode" (Modo de escuridão) | "Lights OFF, Press and hold Tasklight Button to switch lights ON" |
| Dark Mode OFF (Modo de escuridão desativado) | LED aceso durante 1 segundo | Som "Dark Mode" (Modo de escuridão) | "Lights ON" |

NOTA: Os três LED (indicador de alimentação, indicação de áudio e Tasklight [Luz de tarefa]) piscam durante 1 segundo e desligam-se ao mesmo tempo ao Ligar/Desligar o Dark Mode (Modo de escuridão).

Acessório secundário recetor de áudio

Quando um acessório secundário é ligado à tomada de áudio, o áudio é direcionado pelo acessório secundário

Ligar o acessório secundário recetor de áudio

Levante a capa protetora e rode-a 90°. Encaixe a capa protetora na ranhura da caixa. Introduza o acessório secundário recetor de áudio na tomada de áudio de 3,5 mm.



Figura 2.13: Ligar o acessório secundário recetor de áudio

Accessórios opcionais

Tabela 2.8: Acessórios opcionais

| Número da peça | Descrição |
|----------------|--|
| RLN4941_ | Auricular com cabo em espiral e ficha em ângulo reto de 3,5 mm |
| RLN4885_ | Auricular de receção para microfone remoto com altifalante |

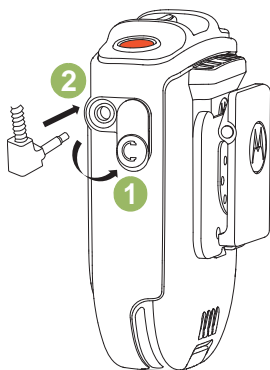
NOTA: Alguns dos números de peça poderão ter prefixos regionais, tais como AA, MD ou AZ.

Indicação de deteção de falha e procedimento

Qualquer erro no produto é indicado através da alternância entre as luzes vermelha e verde, e irá ouvir a indicação de deteção de falha (som/comando de voz). Alguns segundos depois, o WRSM irá recuperar.

Resolução de problemas

Se, a qualquer momento, a ligação sem fios não puder ser restabelecida ou o WRSM não estiver a funcionar corretamente:

Procedimento:

- Desligue e volte a ligar o WRSM e o rádio bidirecional.
- Consulte "Emparelhamento do WRSM" na página 9 para repetir o processo de ligação.

Atualização de firmware

Está disponível uma atualização de firmware para este WRSM e apenas é atualizável pelo seu distribuidor. Consulte o seu distribuidor para obter mais informações sobre as atualizações de firmware mais recentes.

NOTA: NÃO carregue o WRSM com esta porta micro USB, serve apenas para atualizações de firmware.



Figura 2.14: Localização da porta micro USB

Etiqueta Anatel

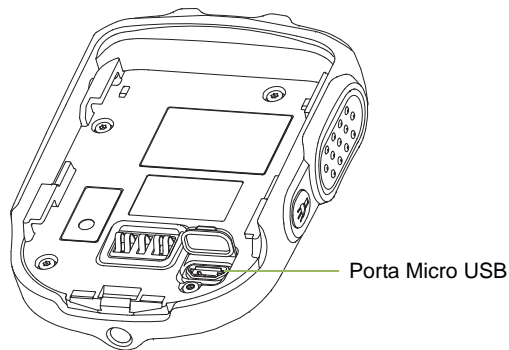

Este equipamento opera como um utilizador secundário, pelo que não se qualifica para proteção contra interferências nocivas, mesmo que originadas por equipamento similar, e não causará interferências nocivas em sistemas que operam como utilizadores primários.

CAPÍTULO 3: GATEWAY BLUETOOTH® DE MICROFONE MÓVEL PMMN4097_



A gateway Bluetooth para microfone móvel PMMN4097 foi concebida para ser utilizada com o microfone remoto com altifalante sem fios PMMN4095.

PREPARAR A SUA GATEWAY DE MICROFONE MÓVEL PARA UTILIZAÇÃO

Monte a sua gateway de microfone móvel de acordo com os seguintes passos:

- Instalar a gateway de microfone móvel num rádio móvel . . . página 16
- Montar o clip de suspensão página 16
- Fazer as ligações finais página 16

Instalar a gateway de microfone móvel num rádio móvel

Selecione, cuidadosamente, o local de instalação da gateway de microfone móvel. Planeie a instalação de forma a que a localização da gateway de microfone móvel seja de fácil acesso para o utilizador, mas não interfira com o funcionamento do veículo. Considere, também, o funcionamento de outros acessórios do veículo. As funções atribuídas ao interruptor de gancho do rádio móvel não são compatíveis com a solução sem fios de longo alcance. Deste modo, as funções do interruptor de gancho devem ser desativadas no rádio móvel.

Montar o clip de suspensão

Após decidir a localização da instalação, efetue os seguintes passos:

Procedimento:

- 1 Verifique se a superfície de montagem escolhida é suficientemente forte para suportar o material de montagem e a gateway de microfone móvel.
- 2 Utilize a base do clip de suspensão como modelo para centrar os furos e faça dois orifícios de 3 mm (0,125 pol.) de diâmetro. Tenha cuidado para não danificar fios ou outros componentes do veículo ao fazer os orifícios.
- 3 Utilize os dois parafusos autorroscentes fornecidos para montar e fixar o clip de suspensão.



Figura 3.1: Instalar o suporte de montagem

Fazer as ligações finais

Quando o clip de suspensão estiver instalado e fixo, execute os seguintes passos:

Procedimento:

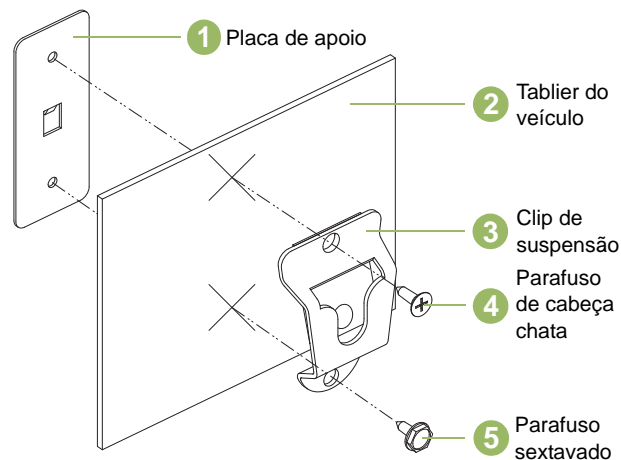
- 1 Encaixe a gateway de microfone móvel no clip de suspensão.
- 2 Ligue a ficha do cabo em espiral da gateway de microfone móvel ao conector da gateway de microfone móvel na parte frontal do rádio. Alinhe os pinos do conector e, em seguida, rode a rosca exterior no sentido dos ponteiros do relógio para a fixar no devido lugar.

IDENTIFICAR OS CONTROLOS DA GATEWAY DE MICROFONE MÓVEL

Reserve algum tempo para analisar o seguinte:

Visão geral da gateway de microfone móvel. página 17

Configurar os botões programáveis página 18

Visão geral da gateway de microfone móvel



Figura 3.2: Visão geral da gateway de microfone móvel

Configurar os botões programáveis

O botão de 1 ponto e o botão de 2 pontos da gateway de microfone móvel são programáveis através do software de programação do cliente (CPS) do rádio. O guia do utilizador do seu rádio contém uma descrição completa das funções programáveis que estão disponíveis através destes botões. Consulte o seu distribuidor para obter mais informações sobre os botões programáveis.

NOTA: O Botão programável (botão laranja) do WRSM está configurado para funcionar como o botão de 2 pontos da gateway de microfone móvel.

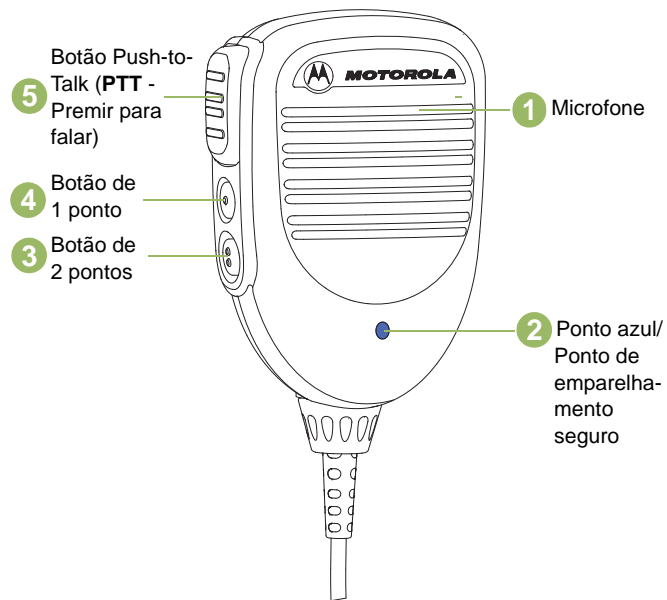
FUNCIONAMENTO GERAL DA GATEWAY DE MICROFONE MÓVEL

Assim que compreender a configuração da gateway de microfone móvel, está pronto a utilizá-la. Utilize este guia de navegação para se familiarizar com as funcionalidades básicas:

| | |
|---|-----------|
| Emparelhar a gateway de microfone móvel com o WRSM | página 19 |
| Emparelhar a gateway de microfone móvel com um dispositivo PTT sem fios | página 19 |
| Transferir áudio ou substituir por um novo dispositivo sem fios | página 20 |
| Perda da ligação sem fios | página 20 |
| Ligação sem fios restaurada | página 20 |
| Funcionamento da gateway de microfone móvel. | página 21 |
| Desligar a gateway de microfone móvel do rádio móvel . . . | página 22 |
| Substituição do cabo em espiral | página 22 |
| Etiqueta Anatel. | página 22 |

Emparelhar a gateway de microfone móvel com o WRSM

Procedimento:

- 1 Certifique-se de que tanto a gateway de microfone móvel como o WRSM se encontram ligados.
- 2 Coloque o ponto azul (ponto de emparelhamento seguro) da gateway de microfone móvel a 2,5 cm do ponto azul (ponto de emparelhamento seguro) do WRSM. A gateway de microfone móvel permite, no máximo, o emparelhamento de um dispositivo de áudio sem fios e de um dispositivo PTT sem fios.
- 3 É necessário voltar a emparelhar (voltar a estabelecer a ligação) a gateway de microfone móvel sempre que esta for iniciada.

NOTA: Caso pretenda emparelhar a gateway de microfone móvel com outro dispositivo sem fios, como, por exemplo, um dispositivo PTT sem fios, o dispositivo tem de ser colocado em modo de emparelhamento.



Figura 3.3: Emparelhar a gateway de microfone móvel com o WRSM

IMPORTANTE: Não haverá áudio no rádio móvel quando o WRSM estiver emparelhado com a gateway de microfone móvel. O sistema não foi concebido para que o áudio funcione em simultâneo no rádio móvel e no WRSM. Premir o botão PTT na gateway de microfone móvel enquanto o WRSM estiver em utilização desligará o WRSM e redirecionará o áudio para o rádio móvel.

Emparelhar a gateway de microfone móvel com um dispositivo PTT sem fios

Procedimento:

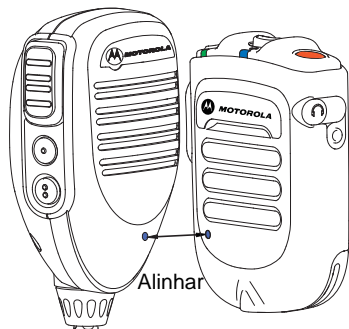
- 1 Certifique-se de que tanto a gateway de microfone móvel como o dispositivo PTT sem fios se encontram ligados e em modo de emparelhamento.
- 2 Coloque o ponto azul (ponto de emparelhamento seguro) da gateway de microfone móvel a 5 cm do ponto azul (ponto de emparelhamento seguro) do dispositivo PTT sem fios.
- 3 O alcance da ligação sem fios PTT com a gateway de microfone móvel é de 10 metros. Tenha em atenção que o PTT terá um alcance de ligação menor do que o WRSM.

IMPORTANTE: Se o dispositivo PTT sem fios tiver sido emparelhado com a gateway de microfone sem fios antes de o dispositivo de áudio, o emparelhamento será guardado mas o dispositivo PTT sem fios será desligado. O dispositivo PTT sem fios estabelecerá uma ligação quando for ligado um dispositivo de áudio.



Figura 3.4: Emparelhar a gateway de microfone móvel com um dispositivo PTT sem fio

NOTA: Quando o dispositivo PTT sem fio tiver pouca energia, o seu WRSM indicará um som de bateria fraca.

Transferir áudio ou substituir por um novo dispositivo sem fio

Procedimento:

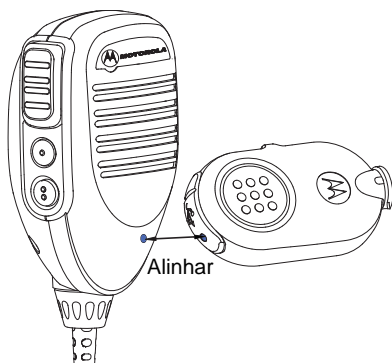
- 1 Prima o botão PTT na gateway de microfone móvel para desemparelhar e o áudio será redirecionado para o rádio móvel.
- 2 Em alternativa, coloque o ponto azul (ponto de emparelhamento seguro) do WRSM a 2,5 cm do ponto azul (ponto de emparelhamento seguro) da gateway de microfone móvel. O áudio será redirecionado para o rádio móvel/gateway de microfone móvel. O LED de indicação de áudio no WRSM não acenderá.

Emparelhar com um novo dispositivo sem fio:

Siga o procedimento da secção “Emparelhar a gateway de microfone móvel com o WRSM” na página 19 para realizar o novo emparelhamento.

NOTA: Se a gateway de microfone móvel tiver sido emparelhada com um WRSM e, agora, for necessário emparelhá-la com outro dispositivo, não é necessário a gateway de microfone móvel eliminar o emparelhamento anterior. O emparelhamento anterior será automaticamente eliminado ao emparelhar com um novo dispositivo.

Perda da ligação sem fio

Em caso de interferência, ou se a gateway de microfone móvel indicar o comando de Sinal fraco/fora de alcance, poderá perder-se a ligação entre o WRSM e a gateway de microfone móvel.

Em caso de perda da ligação entre o WRSM e a gateway de microfone móvel, o áudio recebido é automaticamente redirecionado para o altifalante do rádio.

Ligação sem fio restaurada

NOTA: Assim que o dispositivo sem fio estiver dentro do alcance ou após a interferência diminuir, a ligação entre o WRSM e a gateway de microfone sem fio é restaurada.

Funcionamento da gateway de microfone móvel

Transmissão

Para transmitir através da gateway de microfone móvel, execute os seguintes passos:

Procedimento:

- 1 Mantenha a gateway de microfone móvel a, aproximadamente, cinco centímetros (2 pol.) da sua boca.
 - 2 Prima o botão PTT.
 - 3 Fale diretamente para as aberturas da grelha localizadas na parte superior central da face da gateway de microfone móvel.
 - 4 Liberte o botão PTT para ouvir.
 - 5 Quando a gateway de microfone móvel se encontra em utilização, não existe áudio no WRSM.
-

NOTA: O áudio irá continuar através da gateway de microfone móvel até que o WRSM volte a ser ligado à gateway de microfone móvel através do alinhamento dos pontos de emparelhamento azuis.



Figura 3.5: Utilizar a gateway de microfone móvel

Desligar a gateway de microfone móvel do rádio móvel

Para desligar a gateway de microfone móvel do rádio móvel, execute os seguintes passos:

Procedimento:

- 1 Rode a rosca de bloqueio da gateway de microfone móvel um quarto de volta no sentido contrário ao dos ponteiros do relógio.
- 2 Puxe o cabo do conector de interface de acessórios para o libertar.

Substituição do cabo em espiral

Para remover o cabo em espiral PMMN4097, execute os seguintes passos:

Procedimento:

- 1 Rode a rosca de bloqueio da base da gateway de microfone móvel no sentido contrário ao dos ponteiros do relógio até onde for possível.
- 2 Puxe o cabo para fora e afaste-o da base da gateway de microfone móvel.
- 3 Instale um cabo em espiral pela ordem inversa da desmontagem.

Etiqueta Anatel

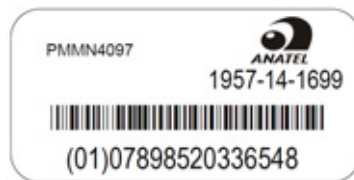

Este equipamento opera como um utilizador secundário, pelo que não se qualifica para proteção contra interferências nocivas, mesmo que originadas por equipamento similar, e não causará interferências nocivas em sistemas que operam como utilizadores primários.

CAPÍTULO 4: CARREGADOR DE UNIDADE DUPLA PMLN6714_



O carregador de unidade dupla foi concebido para ser utilizado com as baterias recarregáveis de íões de lítio aprovadas pela Motorola (indicadas em Tabela 4.1). Ambos os compartimentos podem carregar o microfone remoto com altifalante sem fios (WRSM) com a bateria ou apenas a bateria.

Um LED aceso indica o estado da carga para o primeiro e segundo compartimentos.

PREPARAR O CARREGADOR DE UNIDADE DUPLA PARA UTILIZAÇÃO

Reserve algum tempo para analisar o seguinte:

| | |
|---|-----------|
| Instruções operacionais | página 24 |
| Bateria autorizada pela Motorola | página 24 |
| Transformadores/Fontes de alimentação autorizados pela Motorola | página 24 |
| Visão geral do carregador de unidade dupla | página 25 |
| Instruções de funcionamento | página 26 |
| Indicação de luz LED | página 27 |
| Resolução de problemas | página 28 |

Instruções operacionais

- Lembre-se sempre de ligar o carregador de unidade dupla antes de inserir o WRSM com a bateria colocada, ou apenas a bateria, no compartimento.
- O carregador de unidade dupla foi concebido de forma a possibilitar o carregamento simultâneo em ambos os compartimentos.

Bateria autorizada pela Motorola

A bateria indicada na Tabela 4.1 foi aprovada para ser utilizada com o carregador de unidade dupla.

Tabela 4.1: Bateria autorizada pela Motorola

| Número do kit (Peça) | Plataforma/Descrição |
|----------------------|---|
| PMNN4461_ | Bateria de íões de lítio padrão 1750M1880T |

NOTA: O carregador de unidade dupla não foi concebido para acomodar o tabuleiro de pilhas alcalinas.

Transformadores/Fontes de alimentação autorizados pela Motorola

Os transformadores/fontes de alimentação indicados na Tabela 4.2 estão aprovados para utilização com o carregador de unidade dupla:

Tabela 4.2: Fonte de alimentação autorizada pela Motorola

| Número de kit da fonte de alimentação | Descrição |
|---------------------------------------|--|
| 25012022001* | Fonte de alimentação, modo de comutação do carregador, 110 – 240 V EUA/AN/JPN/TAIWAN |
| 25012022002 | Fonte de alimentação, modo de comutação do carregador, 110 – 240 V EURO |
| 25012022003 | Fonte de alimentação, modo de comutação do carregador, 110 – 240 V RU |
| 25012022004 | Fonte de alimentação, modo de comutação do carregador, 110 – 240 V CHINA |
| 25012022006 | Fonte de alimentação, modo de comutação do carregador, 110 – 240 V AUS/NZ |
| 25012022007 | Fonte de alimentação, modo de comutação do carregador, 110 – 240 V BRS |
| 25012022008 | Fonte de alimentação, modo de comutação do carregador, 110 – 240 V ARG |
| 25012022009 | Fonte de alimentação, modo de comutação do carregador, 110 – 240 V COR |

* Carregador apenas aprovado pela UL quando enviado com a respetiva fonte de alimentação.
(Aplicável apenas para a região da América do Norte)

Visão geral do carregador de unidade dupla



Figura 4.1: Carregador de unidade dupla (Vista frontal)



Figura 4.2: Carregador de unidade dupla (Vista lateral)

Instruções de funcionamento

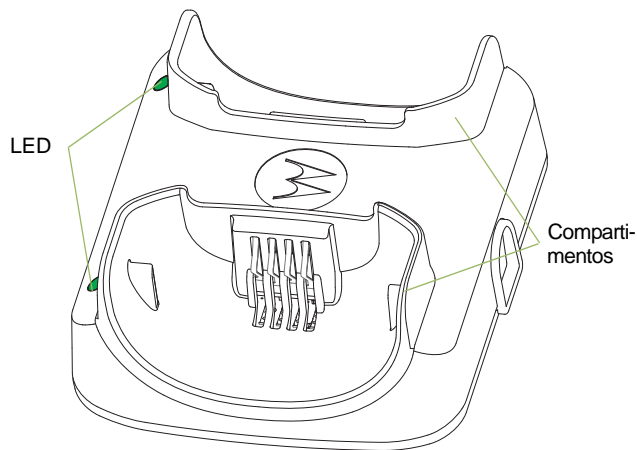
Os carregadores de unidade dupla destinam-se a ser utilizados apenas com a bateria Motorola autorizada e com as fontes de alimentação indicadas na Tabela 4.1 e na Tabela 4.2; a utilização com produtos não autorizados poderá impedir o funcionamento adequado e danificar o dispositivo.

O carregador da bateria poderá acomodar um WRSM com uma bateria encaixada, ou apenas a bateria, em qualquer um dos compartimentos. Para carregar uma bateria, utilize o procedimento seguinte:

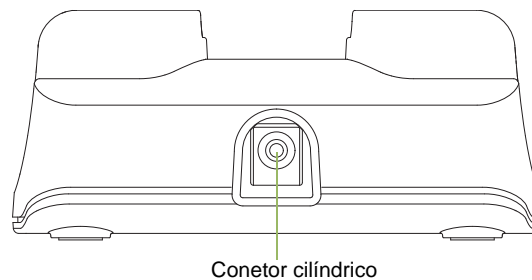
- 1 Ligue o cabo de alimentação ao conector cilíndrico na parte posterior do carregador.
- 2 Ligue a fonte de alimentação na tomada de CA adequada. O LED do carregador irá piscar a verde uma única vez para indicar uma ligação bem-sucedida.
- 3 Insira um WRSM com bateria no compartimento do carregador:
 - a Alinhando a ranhura de cada lado da bateria com a saliência correspondente de cada lado do compartimento do carregador.
 - b Deslizando o WRSM com a bateria para o compartimento do carregador, assegurando o contacto completo entre os contactos do carregador e da bateria.
- 4 Quando o WRSM com a bateria estiver corretamente colocado no compartimento, o LED do carregador acenderá de acordo com a Tabela 4.3.
- 5 Insira uma bateria no compartimento do carregador:
 - a Alinhando a ranhura de cada lado da bateria com a saliência correspondente de cada lado do compartimento do carregador.

- b Deslizando a bateria para o compartimento do carregador, assegurando o contacto completo entre os contactos do carregador e da bateria.
- 6 Quando a bateria estiver corretamente colocada no compartimento, o LED do carregador acenderá de acordo com a Tabela 4.3.

NOTA: Carregue as baterias novas durante a noite para assegurar um carregamento completo. Para minimizar o tempo de carregamento, recomenda-se que desligue o WRSM. O carregador de unidade dupla não foi concebido para acomodar o tabuleiro de pilhas alcalinas.



Figura 4.3: Posição de carregamento do WRSM num carregador de unidade dupla

Indicação de luz LED

Quando tentar resolver um problema, observe sempre a cor do LED.

Tabela 4.3: Estado do carregador

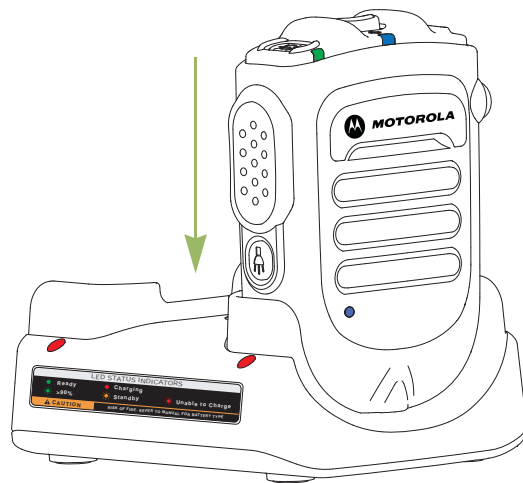





| Indicador LED | Estado do carregador |
|--|---|
|  Verde fixo | Pelo menos, 95% carregado |
|  Vermelho fixo | Carga rápida |
|  Intermitência única a verde | Carregado com êxito e pronto a utilizar |
|  Intermitência lenta a verde | Quase carregado com, pelo menos, 90% |

Tabela 4.3: Estado do carregador (Continuação)

| | |
|--|--|
|  Intermitência lenta a âmbar | Recuperação de bateria com subtensão OU A temperatura da bateria está muito alta ou muito baixa – Aguarde para carregar Se a temperatura da bateria estiver dentro da temperatura de funcionamento, esta iluminação poderá dever-se a uma falha da ligação – NÃO carregue a bateria |
|  Intermitência rápida a vermelho | Tempo limite de recuperação de bateria com subtensão OU Controlo de perda de corrente de carga OU Tensão excessiva da fonte de alimentação OU Ocorrência de falha da ligação – NÃO carregue a bateria |
|  Desligado | Se a bateria for introduzida num carregador corretamente energizado, a bateria poderá ter mau contato com o carregador |

Resolução de problemas

Se existir a indicação de intermitência rápida a vermelho:

- 1 Confirme se a bateria em utilização com o WRSM se encontra indicada na Tabela 4.1 e se está em bom estado.
- 2 Confirme se a fonte de alimentação em utilização com o WRSM se encontra indicada na Tabela 4.2 e se está em bom estado.
- 3 Remova a bateria e reinicie o carregador de unidade dupla.
- 4 Se os sintomas persistirem, envie o carregador de unidade dupla para o centro de assistência mais próximo para uma verificação mais cuidada.

Se não existir uma indicação LED:

- 1 Verifique se o WRSM com bateria (ou apenas a bateria) está corretamente inserido no compartimento.
- 2 Certifique-se de que a fonte de alimentação está ligada a uma tomada de CA adequada e de que o LED da fonte de alimentação está ligado.
- 3 Certifique-se de que o cabo de alimentação está bem ligado na tomada do carregador.
- 4 Confirme se a bateria em utilização com o WRSM se encontra indicada na Tabela 4.1.
- 5 Se os sintomas persistirem, envie o carregador de unidade dupla para o centro de assistência mais próximo para uma verificação mais cuidada.

CAPÍTULO 5: CARREGADOR PARA VEÍCULOS PMLN6716_



O carregador para veículos foi concebido para ser utilizado com as baterias recarregáveis de íões de lítio aprovadas pela Motorola (indicadas na Tabela 5.1). O compartimento pode carregar o microfone remoto com altifalante sem fios (WRSM) com a bateria ou apenas a bateria. Um LED aceso indica o estado do carregamento.

PREPARAR O CARREGADOR PARA VEÍCULOS PARA UTILIZAÇÃO

Reserve algum tempo para analisar o seguinte:

| | |
|---|-----------|
| Instruções operacionais | página 30 |
| Especificações de funcionamento | página 30 |
| Bateria Motorola autorizada | página 30 |
| Visão geral do carregador para veículos | página 31 |
| Instalação | página 32 |
| Instruções de funcionamento | página 33 |
| Indicação de luz LED | página 38 |
| Resolução de problemas | página 39 |

Instruções operacionais

- Lembre-se sempre de ligar o adaptador para isqueiro antes de inserir o WRSM com a bateria colocada, ou apenas a bateria, no compartimento.
- O carregador para veículos foi concebido para ser portátil.
- O WRSM foi concebido para ser funcional, mesmo enquanto realiza carregamentos.

Especificações de funcionamento

Carregador para veículos

Faixa de tensão de entrada: 10,8 Vcc a 33,0 Vcc

Interface de carregamento da bateria

Tensão de saída máxima: 4,20 Vcc

Bateria Motorola autorizada

A bateria indicada na Tabela 5.1 foi aprovada para ser utilizada com o carregador para veículos.

Tabela 5.1: Bateria Motorola autorizada

| Número do kit (Peça) | Plataforma/Descrição |
|----------------------|---|
| PMNN4461_ | Bateria de íões de lítio padrão 1750M1880T |

Visão geral do carregador para veículos



Figura 5.1: Visão geral do carregador para veículos

Instalação

Instalar o suporte de montagem (HLN9073_)

Consulte a Figura 5.2 abaixo e fixe o clip de suspensão (1) no veículo com dois parafusos de chapa e com a placa de apoio fornecidos. Coloque a placa de apoio (4) por trás do tablier. Utilize o parafuso de cabeça chata (2) no orifício de montagem superior e o parafuso sextavado (3) no orifício de montagem inferior. Certifique-se de que os parafusos de montagem estão apertados nos orifícios da placa de apoio.

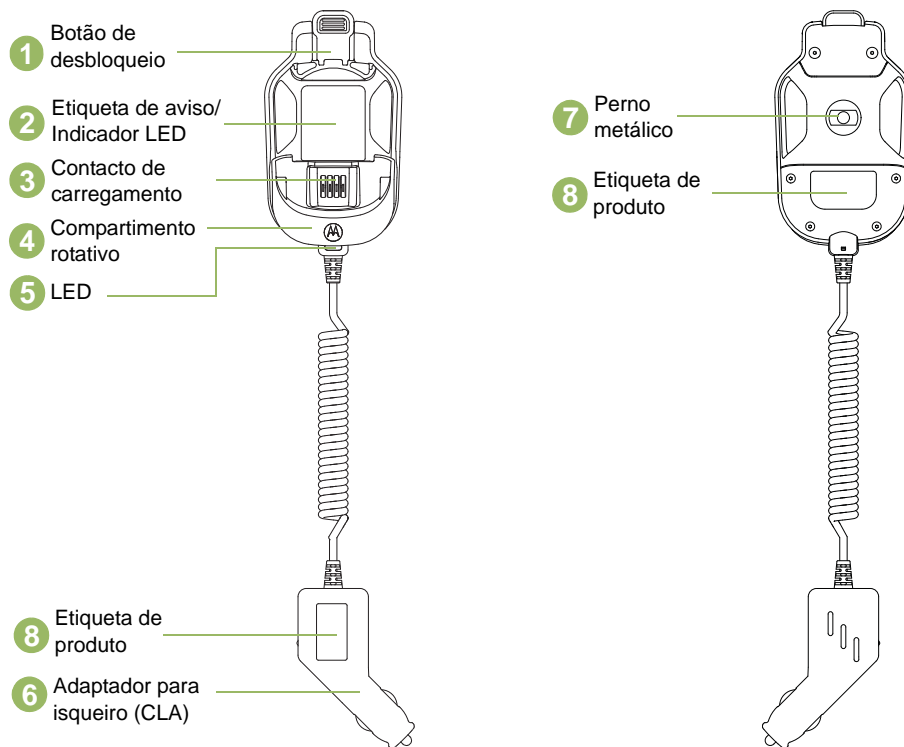

Figura 5.2: Instalar o suporte de montagem

Tabela 5.2: Descrição dos suportes de montagem

| Item | Número de Peça Motorola | Descrição |
|------|-------------------------|--------------------------|
| 1 | 0180757T98 | Clip de suspensão |
| 2 | 0312002C01 | Parafuso de cabeça chata |
| 3 | 0312002A01 | Parafuso sextavado |
| 4 | 0780257N01 | Placa de apoio |

Instruções de funcionamento

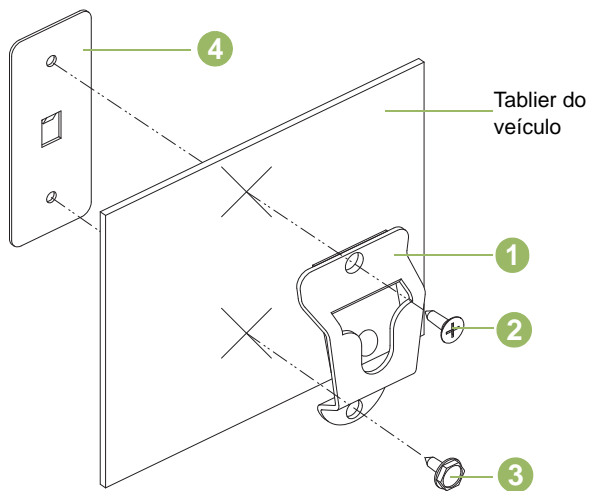
Os carregadores para veículos destinam-se a ser utilizados apenas com a bateria Motorola autorizada, indicada na Tabela 5.1; a utilização com produtos não autorizados poderá impedir o funcionamento adequado e danificar o dispositivo.

- Colocar e remover o carregador para veículos do suporte de montagem



Figura 5.3: Remover o carregador para veículos do suporte de montagem



Figura 5.4: Colocar e remover o carregador para veículos do suporte de montagem

Montar o carregador

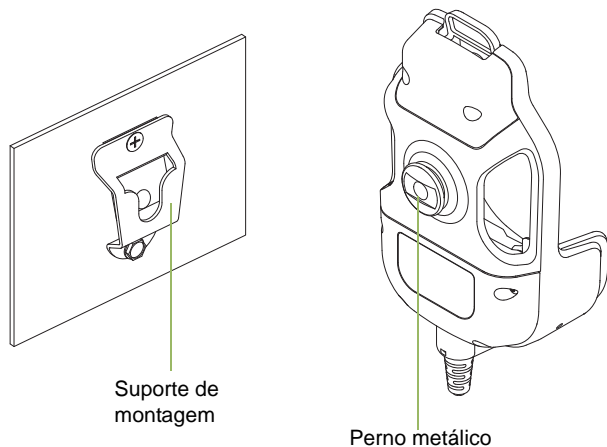
- 1 Deslize o perno para o suporte conforme indicado no passo (1).

Remover o carregador

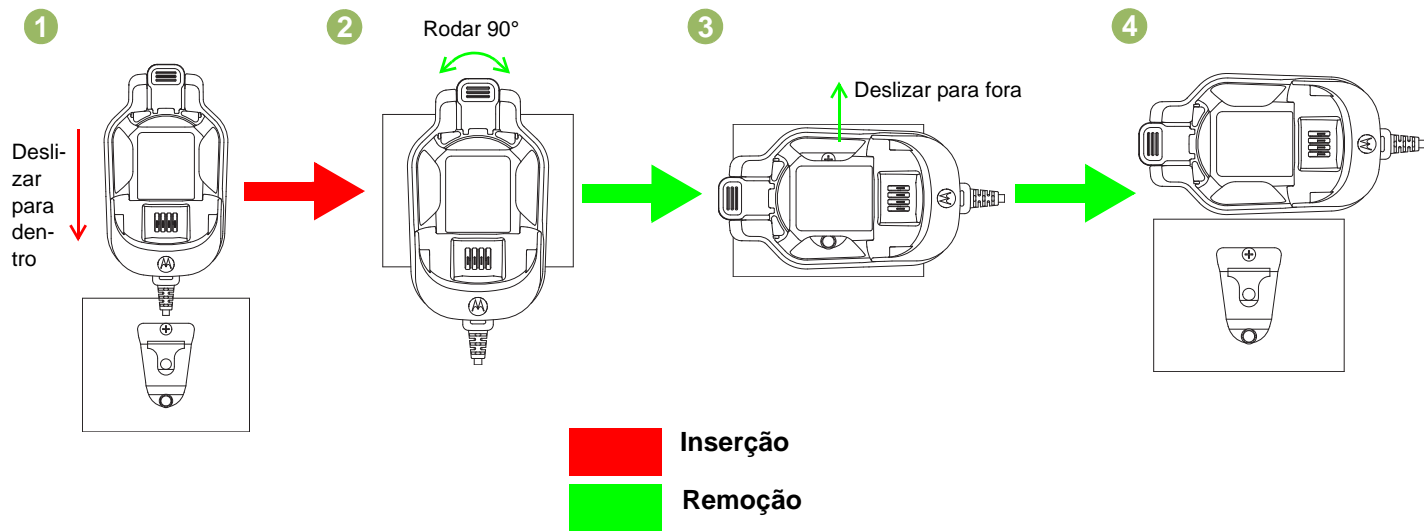
- 1 Rode a base na horizontal (90°) conforme indicado nos passos (2) e (3).
- 2 Deslize a base para fora, conforme indicado no passo (4).

Colocar e remover o WRSM ou a bateria no/do carregador para veículos

Colocar o WRSM ou a bateria no carregador para veículos

O carregador para veículos poderá acomodar um WRSM com uma bateria encaixada, ou apenas a bateria, no compartimento. Para carregar uma bateria, utilize o procedimento seguinte:

- 1** Ligue o adaptador para isqueiro à fonte de alimentação do isqueiro. O LED do carregador irá piscar a verde uma única vez para indicar uma ligação bem-sucedida.
- 2** Insira um WRSM com bateria no compartimento do carregador:
 - a** Alinhando a ranhura de cada lado da bateria com a saliência correspondente de cada lado do compartimento do carregador, conforme indicado na Figura (R1).
 - b** Premindo a parte frontal – superfície superior do WRSM, de acordo com o sentido indicado na Figura (R2) para bloquear o WRSM no carregador para veículos.
- 3** Quando o WRSM com a bateria estiver corretamente colocado no compartimento, o LED do carregador acenderá de acordo com a Tabela 5.3, Figura (R3).
- 4** Insira uma bateria no compartimento do carregador:
 - a** Alinhando a ranhura de cada lado da bateria com a saliência correspondente de cada lado do compartimento do carregador, conforme indicado na Figura (B1).

- b** Premindo a parte frontal – superfície superior da bateria, de acordo com o sentido indicado na Figura (B2) para bloquear a bateria no carregador para veículos.

- 5** Quando a bateria estiver corretamente colocada no compartimento, o LED do carregador acenderá de acordo com a Tabela 5.3, Figura (B3).

Remover o WRSM ou a bateria do carregador para veículos

O carregador para veículos poderá acomodar um WRSM com uma bateria encaixada, ou apenas a bateria, no compartimento. Para interromper o carregamento de uma bateria, utilize o seguinte procedimento:

- 1** Desligue o adaptador para isqueiro da tomada do isqueiro do veículo.
- 2** Remova um WRSM com bateria do compartimento do carregador:
 - a** Premindo o botão de desbloqueio do carregador para veículos para destravar a bateria, conforme indicado na Figura (R3).
 - b** Remova o WRSM do compartimento, deslizando-o para cima, conforme indicado na Figura (R2).
- 3** Remova uma bateria do compartimento do carregador:
 - a** Premindo o botão de desbloqueio do carregador para veículos para destravar a bateria, conforme indicado na Figura (B3).
 - b** Remova a bateria do compartimento, deslizando-a para cima, conforme indicado na Figura (B2).

Fixar e remover o WRSM



Figura 5.5: Fixar e remover o WRSM do carregador para veículos

Fixar e remover a bateria

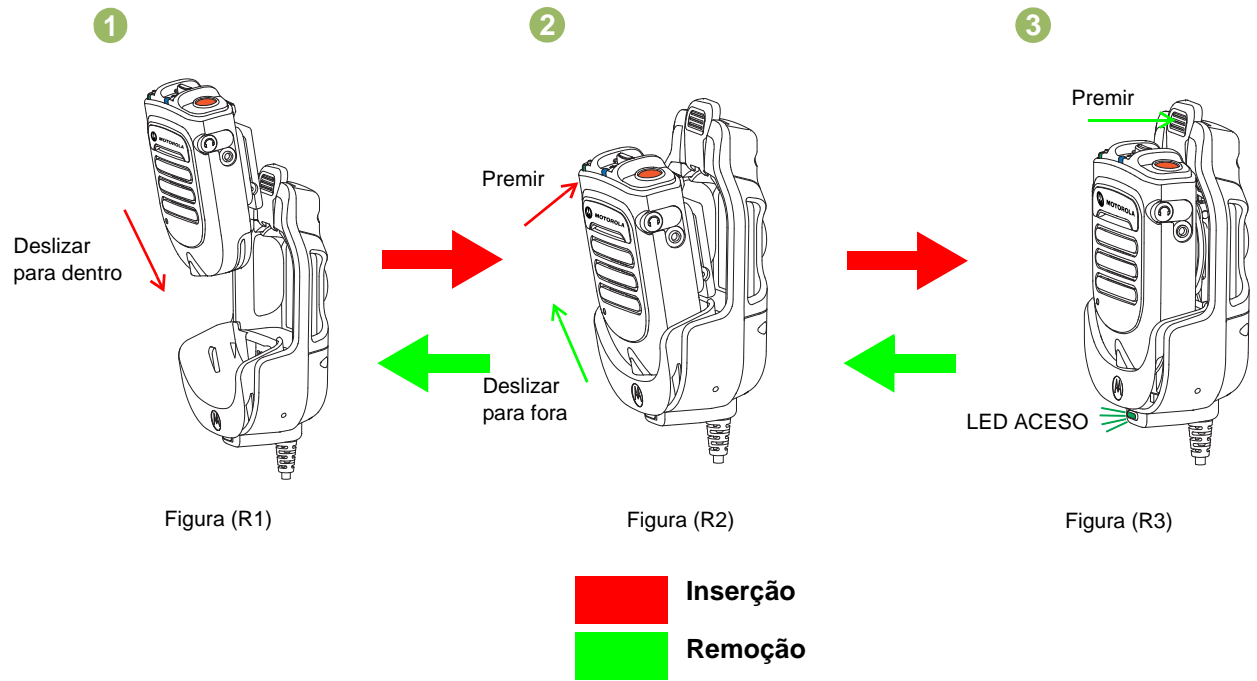

Figura 5.6: Fixar e remover a bateria do carregador para veículos

Posição da mola articulada na colocação no carregador para veículos

O carregador para veículos poderá acomodar ambas as molas articuladas:

- Mola articulada padrão (PMLN6743_) – Qualquer posição rotacional
- Mola articulada de anel em D (42009312001) – Posição horizontal

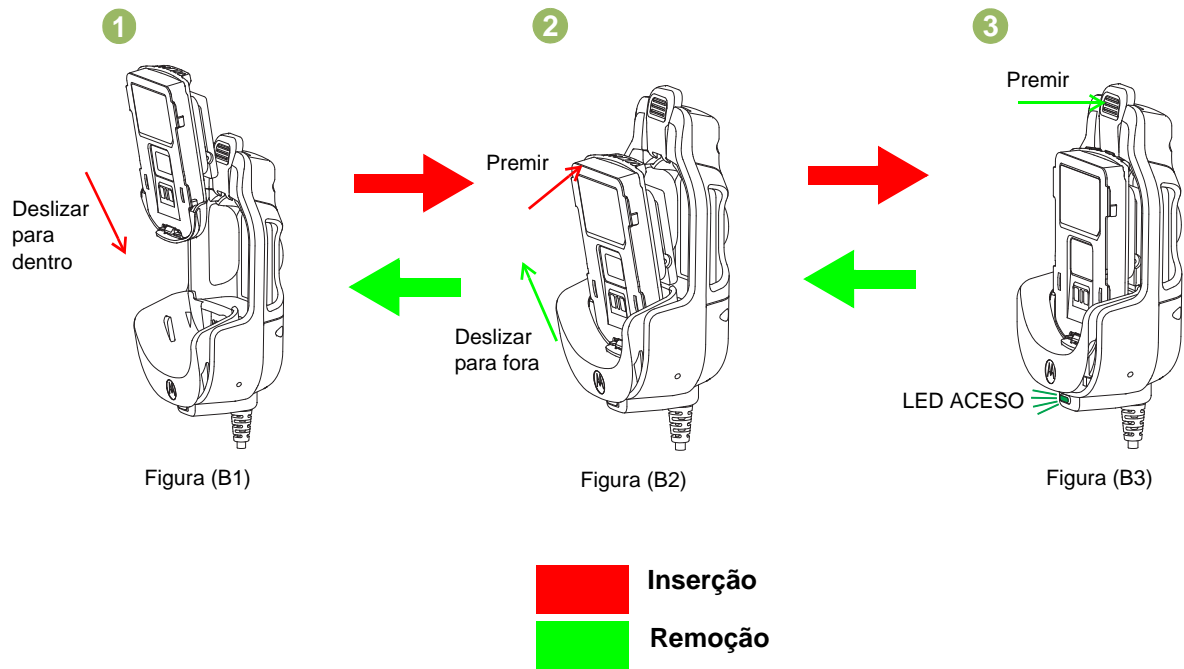
Rode a mola articulada de anel em D para a posição horizontal antes de inserir o WRSM ou a bateria no carregador para veículos.



Figura 5.7: Posição da mola articulada

Indicação de luz LED

Quando tentar resolver um problema, observe sempre a cor do LED.

Tabela 5.3: Estado do carregamento

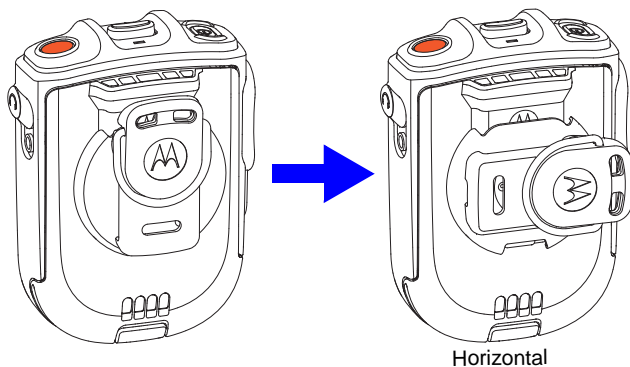





| Indicador LED | Estado do carregador |
|--|---|
|  Verde fixo | Pelo menos, 95% carregado |
|  Vermelho fixo | Carga rápida |
|  Intermitência única a verde | Carregado com êxito e pronto a utilizar |
|  Intermitência lenta a verde | Quase carregado com, pelo menos, 90% |

Tabela 5.3: Estado do carregamento (Continuação)

| | |
|--|---|
|  <p>Intermitência lenta a âmbar</p> | <p>Recuperação de bateria com subtensão OU A temperatura da bateria está muito alta ou muito baixa - Aguarde para carregar</p> <p>Se a temperatura da bateria estiver dentro da temperatura de funcionamento, esta iluminação poderá dever-se a uma falha da ligação - NÃO carregue a bateria</p> |
|  <p>Intermitência rápida a vermelho</p> | <p>Tempo limite de recuperação de bateria com subtensão OU Controlo de perda de corrente de carga OU Tensão excessiva da fonte de alimentação OU Ocorrência de falha da ligação - NÃO carregue a bateria</p> |
|  <p>Desligado</p> | <p>Se a bateria for introduzida num carregador corretamente energizado, a bateria poderá ter mau contato com o carregador</p> |

Resolução de problemas

Se existir a indicação de intermitência rápida a vermelho:

- 1 Confirme se a bateria em utilização com o WRSM se encontra indicada na Tabela 5.1 e se está em bom estado.
- 2 Remova a bateria e reinicie o carregador para veículos.
- 3 Se os sintomas persistirem, envie o carregador para veículos para o centro de assistência mais próximo para uma verificação mais cuidada.

Se não existir uma indicação LED:

- 1 Verifique se o WRSM com bateria, ou a bateria, está corretamente inserido no compartimento.
- 2 Certifique-se de que o adaptador para isqueiro está ligado a uma fonte de alimentação para isqueiro e de que o LED do adaptador para isqueiro está ligado.
- 3 Confirme se a bateria em utilização com o WRSM se encontra indicada na Tabela 5.1.

CAPÍTULO 6: PEÇAS SUBSTITUÍVEIS

Para além das peças substituíveis indicadas abaixo, peças como a PMMN4095_, PMMN4097_, PMLN6714_ e a PMLN6716_ não são reparáveis.

Estão disponíveis as seguintes peças:

Tabela 6.1: PEÇAS SUBSTITUÍVEIS

| Número da peça | Descrição |
|----------------|--|
| PMLN6743_ | Mola articulada |
| 42009312001 | Mola articulada de anel em D |
| PMKN4162_ | Cabo da interface de rádio de microfone móvel com gateway Bluetooth |
| PMKN4163_ | Cabo programável USB de microfone móvel com gateway Bluetooth |
| PMNN4461_ | Bateria de íões de lítio padrão 1750M1800T |
| 25012022001* | Fonte de alimentação, modo de comutação do carregador, 110 – 240 V EUA/AN/JPN/TAIWAN |
| 25012022002 | Fonte de alimentação, modo de comutação do carregador, 110 – 240 V EURO |
| 25012022003 | Fonte de alimentação, modo de comutação do carregador, 110 – 240 V RU |
| 25012022004 | Fonte de alimentação, modo de comutação do carregador, 110 – 240 V CHINA |
| 25012022006 | Fonte de alimentação, modo de comutação do carregador, 110 – 240 V AUS/NZ |

Tabela 6.1: PEÇAS SUBSTITUÍVEIS (Continuação)

| Número da peça | Descrição |
|----------------|--|
| 25012022007 | Fonte de alimentação, modo de comutação do carregador, 110 – 240 V BRS |
| 25012022008 | Fonte de alimentação, modo de comutação do carregador, 110 – 240 V ARG |
| 25012022009 | Fonte de alimentação, modo de comutação do carregador, 110 – 240 V COR |
| HLN9073_ | Clip de suspensão para microfone |
| KT-SB1X-LANYD3 | Cordão padrão com velcro |

* Carregador apenas aprovado pela UL quando enviado com a respetiva fonte de alimentação.
(Aplicável apenas para a região da América do Norte)

CAPÍTULO 7: AVISO LEGAL DO SOFTWARE OPEN SOURCE

Este Produto Motorola Solutions contém software Open Source. Para obter informações sobre licenças, reconhecimentos, notificações relativas a direitos de autor e outros termos de utilização, consulte a documentação relativa a este Produto Motorola Solutions em:

<https://businessonline.motorolasolutions.com>

Acceda a: **Resource Center > Product Information > Manual > Accessories > Remote Speaker Microphone** (Centro de Recursos > Informação do Produto > Manual > Acessórios > Microfone remoto com altifalante)

CAPÍTULO 8: APOIO E ASSISTÊNCIA

NÃO desmonte as peças PMMN4095_, PMMN4097_, PMLN6714_ e PMLN6716_; não são reparáveis. Encomendar peças de substituição indicadas em "PEÇAS SUBSTITUÍVEIS" na página 40.

Contacte o Apoio ao Cliente da Motorola Solutions como indicado na Tabela 8.1 abaixo para encomendas ou qualquer assistência na resolução de problemas.

Tabela 8.1: Números de telefone do Apoio ao Cliente da Motorola Solutions

| Regiões | Número de telefone |
|---|---|
| EUA e Canadá | 1-800-927-2744 |
| América Latina | (5) 257-6700 ou (571) 602-1111 |
| Europa (Centro de manutenção e reparação) | +49-30-6686-1555 |
| Ásia | 1-800-88-0089 (Contacte o seu distribuidor Motorola para obter assistência) |

CAPÍTULO 9: GARANTIA

Contacte o seu distribuidor Motorola Solutions para obter informações detalhadas sobre a garantia padrão. A garantia de fabrico oferece garantias contra defeitos de fabrico em condições normais de utilização e manutenção.

NOTA: A Garantia é nula caso o cliente proceda à substituição de quaisquer peças que não as peças de substituição listadas.

Tabela 9.1: Período de garantia

| Nome | Período |
|--|------------|
| Microfone remoto com altifalante sem fios PMMN4095_ | Um (1) ano |
| Microfone móvel com gateway Bluetooth PMMN4097_ | Um (1) ano |
| Carregador de unidade dupla PMLN6714_ | Um (1) ano |
| Carregador para veículos PMLN6716_ | Um (1) ano |
| Bateria de microfone remoto com altifalante sem fios PMNN4461_ | Um (1) ano |

Garantia limitada

PRODUTOS DE COMUNICAÇÃO DA MOTOROLA

I. O QUE A PRESENTE GARANTIA COBRE E POR QUANTO TEMPO:

A MOTOROLA SOLUTIONS, INC. ("MOTOROLA") irá, a seu critério e sem custos associados, reparar o Produto (com peças novas ou recondiçionadas), substituí-lo (por um Produto novo ou recondiçionado) ou proceder ao reembolso do preço de compra do Produto durante o período de garantia, desde que o mesmo seja devolvido em conformidade com os termos da presente garantia. A garantia das peças ou placas substituídas é válida durante o período restante da garantia original aplicável. Todas as peças substituídas do Produto tornar-se-ão propriedade da MOTOROLA.

A presente garantia limitada expressa é estendida pela MOTOROLA apenas ao comprador e utilizador final original e não é passível de cessão ou transferência para qualquer outra parte. A presente garantia corresponde à garantia completa para o Produto fabricado pela MOTOROLA. A MOTOROLA não assume nenhuma obrigação ou responsabilidade por aditamentos ou alterações da presente garantia, a menos que sejam feitos por escrito e assinados por um funcionário da MOTOROLA.

Salvo assim estabelecido num acordo em separado entre a MOTOROLA e o comprador e utilizador final original, a MOTOROLA não garante a instalação, manutenção ou reparação do Produto.

A MOTOROLA não pode ser responsabilizada, de modo algum, por qualquer equipamento suplementar não fornecido pela MOTOROLA que seja instalado no Produto ou utilizado juntamente com o mesmo, ou pelo funcionamento do Produto com qualquer equipamento suplementar, e todos os equipamentos deste tipo estão expressamente excluídos da presente garantia. Uma vez que todos os sistemas que podem utilizar o Produto são únicos, a MOTOROLA recusa responsabilidades relativamente ao alcance, cobertura ou funcionamento do sistema na sua globalidade ao abrigo da presente garantia.

II. DISPOSIÇÕES GERAIS:

A presente garantia estabelece a extensão total das responsabilidades da MOTOROLA relativamente ao Produto. O recurso exclusivo consiste na reparação, substituição ou reembolso do preço de compra, a critério da MOTOROLA. A PRESENTE GARANTIA SUBSTITUI TODAS AS OUTRAS GARANTIAS EXPRESSAS. AS GARANTIAS IMPLÍCITAS, INCLUINDO, SEM CARÁCTER LIMITATIVO, GARANTIAS IMPLÍCITAS DE COMERCIALIZAÇÃO E ADEQUAÇÃO A UMA FINALIDADE ESPECÍFICA, ESTÃO LIMITADAS AO PERÍODO DE VIGÊNCIA DA PRESENTE GARANTIA LIMITADA. EM CASO ALGUM A MOTOROLA SERÁ RESPONSÁVEL POR DANOS SUPERIORES AO PREÇO DE COMPRA DO PRODUTO, POR QUALQUER PERDA DE UTILIZAÇÃO, PERDA DE TEMPO, INCONVENIÊNCIA, PERDA COMERCIAL, PERDA DE LUCROS OU DE POUPANÇA, OU OUTROS DANOS INCIDENTAIS, ESPECIAIS OU CONSEQUENCIAIS RESULTANTES DA UTILIZAÇÃO OU DA IMPOSSIBILIDADE DE UTILIZAÇÃO DO PRODUTO EM QUESTÃO, NA MÁXIMA EXTENSÃO PERMITIDA POR LEI.

III. DIREITOS LEGAIS DO ESTADO:

DADO QUE ALGUNS ESTADOS NÃO PERMITEM A EXCLUSÃO OU A LIMITAÇÃO DE DANOS INCIDENTAIS OU CONSEQUENCIAIS, NEM A LIMITAÇÃO DA EXTENSÃO DE UMA GARANTIA IMPLÍCITA, AS LIMITAÇÕES OU EXCLUSÕES ACIMA PODERÃO NÃO SE APLICAR.

A presente garantia concede direitos legais específicos e poderão existir outros direitos que podem variar de estado para estado.

IV. COMO OBTER O SERVIÇO DE GARANTIA:

Deve apresentar a prova de compra (com a indicação da data da compra e o número de série do Produto) a fim de receber o serviço de garantia e, também, entregar ou enviar o Produto, com transporte e seguro pré-pagos, para um centro de serviço de garantia autorizado. O serviço de garantia será fornecido pela MOTOROLA através de um dos seus centros de serviço de garantia autorizados. Se, em primeiro lugar, contactar a empresa que lhe vendeu o Produto (por ex., o distribuidor ou o fornecedor de serviços de comunicação), isso pode facilitar a obtenção do serviço de garantia. Também pode ligar para a MOTOROLA através do n.º 1-800-927-2744 (EUA e Canadá).

V. O QUE A PRESENTE GARANTIA NÃO COBRE

- A Defeitos ou danos resultantes da utilização do Produto de uma forma contrária ao normal e habitual.
- B Defeitos ou danos resultantes de utilização indevida, acidente, água ou negligência.
- C Defeitos ou danos resultantes de testes, utilização, manutenção, instalação, alteração, modificação ou ajustes incorretos.
- D Produtos sujeitos a modificações, desmontagens ou reparações não autorizadas (incluindo, sem carácter limitativo, a adição ao Produto de equipamentos não fornecidos pela MOTOROLA) que afetem adversamente o desempenho do Produto ou interfiram com os procedimentos normais de inspeção e teste de garantia do Produto por parte da MOTOROLA no sentido de verificar qualquer reivindicação de garantia.
- E Produtos cujo número de série tenha sido removido ou se encontre ilegível.
- F Custos dos portes para o centro de reparações.

- G Produtos que, devido à alteração ilegal ou não autorizada do software/firmware do Produto, não funcionem de acordo com as especificações publicadas pela MOTOROLA ou com a etiqueta de certificação da FCC em vigor para o Produto no momento em que o Produto foi inicialmente distribuído pela MOTOROLA.
- H Riscos ou outros danos cosméticos nas superfícies do Produto que não prejudiquem o funcionamento do mesmo.
- I Desgaste normal e habitual.

VI. DISPOSIÇÕES SOBRE PATENTES E SOFTWARE:

A MOTOROLA irá defender, à sua própria custa, qualquer processo judicial instaurado contra o comprador e utilizador final, na medida em que o mesmo se baseie numa alegação de que o Produto ou peças do mesmo infringem uma patente dos Estados Unidos, e a MOTOROLA irá pagar os custos e indemnizações concedidos, por fim, contra o comprador e utilizador final mediante qualquer processo judicial atribuível a este tipo de alegação, mas a defesa e pagamentos em questão estão condicionados às seguintes disposições:

- A A MOTOROLA será imediatamente notificada, por escrito, pelo comprador, de qualquer aviso de tal alegação;
- B A MOTOROLA terá o controlo exclusivo da defesa do processo judicial em questão e de todas as negociações para o acordo ou compromisso; e
- C Se o Produto ou as peças se tornarem ou, no parecer da MOTOROLA, for provável que se tornem objeto de uma alegação de violação de patentes dos Estados Unidos, que o comprador em questão permita que a MOTOROLA, mediante o seu próprio critério e às suas próprias custas, produza, para o comprador em questão, o direito de continuar a utilizar o Produto ou peças, ou substitua ou modifique esse mesmo Produto de forma a que deixe de estar em incumprimento ou conceda, ao comprador em questão, crédito

relativo ao Produto ou peças desvalorizados e aceite a sua devolução. A desvalorização ocorrerá em valores iguais por ano durante a vida útil do Produto ou peças, conforme estabelecido pela MOTOROLA.

A MOTOROLA não assumirá nenhuma responsabilidade relativamente a qualquer alegação de violação de patentes baseada na combinação do Produto, ou das peças fornecidas com o mesmo, com software, aparelhos ou dispositivos não fornecidos pela MOTOROLA, nem assumirá nenhuma responsabilidade relativamente à utilização de equipamentos ou softwares suplementares fornecidos pela MOTOROLA e instalados ou utilizados em conjunto com o Produto. As disposições anteriores estabelecem a responsabilidade total da MOTOROLA no que diz respeito à infração de patentes pelo Produto ou qualquer uma das suas peças.

A legislação dos Estados Unidos e outros países reserva para a MOTOROLA determinados direitos exclusivos sobre software com direitos de autor da MOTOROLA, como o direito exclusivo de copiar e distribuir cópias do software em questão. O software da MOTOROLA apenas pode ser utilizado no Produto no qual o software foi originalmente integrado e o referido software no Produto em questão não pode ser substituído, copiado, distribuído, modificado de qualquer forma ou utilizado para produzir qualquer produto derivado. Não é permitida outra utilização deste software da MOTOROLA, incluindo, sem carácter limitativo, a alteração, modificação, reprodução, distribuição ou aplicação de engenharia inversa, ou o exercício de qualquer outro direito sobre o software. Nenhuma licença é concedida por implicação, preclusão ou de qualquer outra forma ao abrigo dos direitos de patentes ou direitos de autor da MOTOROLA.

VII. LEI APLICÁVEL:

A presente Garantia é regida pelas leis do Estado de Illinois, nos EUA.

MOTOROLA, MOTO, MOTOROLA SOLUTIONS e o logótipo M estilizado são marcas comerciais ou marcas registadas da Motorola Trademark Holdings, LLC e são utilizadas sob licença. Todas as outras marcas comerciais pertencem aos respetivos proprietários.
© 2014 Motorola Solutions, Inc. Todos os direitos reservados.

HOOFDSTUK 1: VOORWOORD

Blootstelling aan radiogolven en productveiligheid voor mobiele radio's

LET OP!

Teneinde te voldoen aan de vereisten van FCC/ICNIRP ten aanzien van blootstelling aan radiogolven, mag deze zendontvanger alleen beroepsmatig worden gebruikt. Lees voordat u dit product gebruikt de gids Blootstelling aan radiogolven en productveiligheid die wordt meegeleverd met de portofoon. Deze bevat belangrijke bedieningsinstructies voor veilig gebruik, beperking van blootstelling aan radiogolven en naleving van de relevante normen en regelgeving.

Dit apparaat is in overeenstemming met deel 15 van de FCC-regels. De werking moet voldoen aan de volgende twee voorwaarden: (1) Dit apparaat mag geen schadelijke interferentie veroorzaken en (2) dit apparaat moet alle ontvangen interferentie accepteren, inclusief interferentie die een ongewenste werking kan veroorzaken. **Alle wijzigingen of aanpassingen die niet uitdrukkelijk door Motorola zijn goedgekeurd, kunnen het recht van de gebruiker om het apparaat te bedienen ongeldig.**

Informatie over de accu:

Bij levering is de accu standaard tussen 30% en 50% opgeladen. Bewaar de accu tussen -10 °C en 30 °C om de kans op permanent verlies aan capaciteit te verminderen.

WAARSCHUWING: als u uw volledig opgeladen accessoire bewaart in een omgeving met hoge temperaturen, kan dit de levensduur van de interne batterij permanent verkorten.

Belangrijke informatie:

- Houd de microfoon verticaal met de microfoon op ten minste 2,5 cm afstand van uw neus of mond.
- Op het lichaam gedragen. Wanneer de microfoon op het lichaam wordt gedragen, gebruik dan altijd een door Motorola goedgekeurde clip. Het is belangrijk dat de portofoon alleen met goedgekeurde accessoires op het lichaam wordt gedragen. Bij gebruik van accessoires die niet door Motorola zijn goedgekeurd, is er mogelijk sprake van blootstelling aan niveaus die de FCC-limieten voor blootstelling aan radiogolven van beroepsgroepen/ niet-gecontroleerde omgevingen overschrijden.
- Gebruik alleen meegeleverde of vervangende batterijen die door Motorola zijn goedgekeurd. Bij gebruik van niet door Motorola goedgekeurde batterijen wordt mogelijk niet meer voldaan aan de richtlijnen inzake blootstelling aan radiogolven (IEEE, ICNIRP of FCC).
- Laad uw accessoire NIET op bij temperaturen onder 0 °C of boven 45 °C. Bewaar uw accessoire NIET in direct zonlicht of in een omgeving waar de temperatuur buiten de temperatuurlimieten kan vallen, zoals in een geparkeerde auto.
- Als u uw volledig opgeladen accessoire bewaart in een omgeving met hoge temperaturen, kan dit de levensduur van de interne accu permanent verkorten.
- De levensduur van de accu wordt mogelijk tijdelijk verkort in een omgeving met lage temperaturen.

Akoestische veiligheid

Langdurige blootstelling aan luide geluiden uit welke bron dan ook kan uw gehoor tijdelijk of permanent aantasten. Hoe luider het portofoonvolume, des te sneller uw gehoor kan worden aangetast. Gehoorschade als gevolg van luid geluid wordt in eerste instantie vaak niet opgemerkt en kan een cumulatief effect hebben.

Bescherming van uw gehoor:

- Gebruik een zo laag mogelijk volume om uw werk te doen.
- Stel het volume alleen luider in als u zich in een rumoerige omgeving bevindt.
- Zet het volume lager voordat u een headset of oortelefoon aansluit.
- Gebruik headsets of oortelefoons zo kort mogelijk met hoog volume.
- Wanneer u de portofoon zonder headset of oortelefoon gebruikt, mag u de luidspreker niet direct tegen uw oor houden.

VEILIGHEIDSGEGEVINGEN LADERS

Belangrijke veiligheidsinformatie

Dit document bevat belangrijke veiligheids- en gebruiksinstructies. Lees de instructies goed door en bewaar deze voor later gebruik.

Lees alle instructies en waarschuwingsmarkeringen op (1) de dubbele lader/voertuiglader, (2) de batterij en (3) de draadloze externe luidsprekermicrofoon (WRSM), voordat u de batterijlader gebruikt.

WAARSCHUWINGEN



WAARSCHUWINGEN

1. Verminder de kans op letsel door alleen gebruik te maken van de oplaadbare, door Motorola geautoriseerde batterijen die zijn vermeld in Tabel 1.1. Andere accu's kunnen exploderen, waardoor persoonlijk letsel of schade kan ontstaan.
2. Het gebruik van accessoires die niet worden aanbevolen door Motorola, kan leiden tot brand, een elektrische schok of letsel.
3. Verminder de kans op schade aan de stekker en de stroomkabel door de lader aan de stekker en niet aan de kabel uit het stopcontact te trekken.
4. Verminder de kans op schade aan de adapter en de stroomkabel door de lader aan de adapter en niet aan de kabel uit het stopcontact te trekken.
5. Gebruik alleen een verlengsnoer als dit absoluut nodig is. Het gebruik van een verkeerd verlengsnoer kan leiden tot brand of een elektrische schok. Als een verlengkabel noodzakelijk is, gebruik dan een kabel met een dikte van 18 AWG bij een lengte tot 30 meter en een kabel met een dikte van 16 AWG bij een lengte tot 45 meter.

WAARSCHUWINGEN (vervolg)

6. Vermijd de kans op brand, een elektrische schok of letsel door de oplader NIET te gebruiken als deze op enigerlei wijze defect of beschadigd is. Breng in dat geval de oplader naar een gekwalificeerde Motorola-servicemonteur.
7. Haal de lader NIET uit elkaar; deze kan niet worden gerepareerd en er zijn geen vervangende onderdelen verkrijgbaar. Als u de lader uit elkaar haalt, bestaat de kans op een elektrische schok of brand.
8. Vermijd de kans op een elektrische schok door de voertuiglader uit het stopcontact te trekken voordat u deze onderhoudt of reinigt.
9. Vermijd de kans op een elektrische schok door de voertuiglader uit de voedingsbron van de sigarettenaansteker te trekken voordat u deze onderhoudt of reinigt.
10. Dit is een product van klasse A. Binnenshuis kan dit product radio-interferentie veroorzaken. In dat geval moet u mogelijk passende maatregelen treffen.

Tabel 1.1: Door Motorola goedgekeurde batterij

| Kit-/onderdeelnummer | Platform/beschrijving |
|----------------------|--|
| PMNN4461_ | Standaard lithium-ionbatterij 1750M1880T |

OPMERKING: De dubbele lader is niet ontworpen om ruimte te bieden aan een alkalinebatterijhouder.

RICHTLIJNEN VOOR VEILIGE BEDIENING**Dubbele lader PMLN6714_**

- De apparatuur is niet geschikt voor gebruik buitenshuis. Gebruik deze alleen op droge locaties/in droge omstandigheden.
- Zorg ervoor dat de WRSM met bevestigde batterij en de batterij zelf droog zijn voordat u deze in de dubbele lader plaatst.
- Sluit de apparatuur alleen aan op een geschikte bekabelde spanningsbron met het juiste voltage (zoals vermeld op het product). Ontkoppel de apparatuur van het stroomnet door de stekker uit het stopcontact te trekken.
- Het stopcontact waarop deze apparatuur is aangesloten, moet zich in de buurt bevinden en eenvoudig toegankelijk zijn.
- De omgevingstemperatuur rondom de apparatuur van de dubbele lader mag niet hoger zijn dan 50 °C.
- De uitgangsspanning van de stroombron mag niet hoger zijn dan de classificaties die op het productetiket op de stroombron zijn vermeld.
- Zorg ervoor dat de kabel zo ligt dat niemand hierop kan stappen of erover kan struikelen en dat deze niet vochtig kan worden, kan beschadigen of strak kan komen te staan.

Autolader PMLN6716_

- Apparatuur wordt gebruikt in voertuigen en in droge omstandigheden. Let erop dat er geen regen of sneeuw bij de apparatuur kan komen, bijvoorbeeld door een open voertuigruiet.
- Zorg ervoor dat de WRSM met bevestigde batterij en de batterij zelf droog zijn voordat u deze in de voertuiglader plaatst.
- Sluit de apparatuur alleen aan op een geschikte aansluiting van de sigarettenaansteker met het juiste voltage (zoals vermeld op het product). Ontkoppel de apparatuur van het stroomnet door de stekker uit de aansluiting van de sigarettenaansteker te trekken.
- De omgevingstemperatuur rondom de apparatuur van de voertuiglader mag niet hoger zijn dan 50 °C.
- Het uitgangsvermogen van de aansluiting van de sigarettenaansteker mag niet hoger zijn dan de classificaties op het productetiket aan de achterzijde van de lader.
- Zorg ervoor dat de kabel zo ligt dat niemand hierop kan stappen of erover kan struikelen en dat deze niet vochtig kan worden, kan beschadigen of strak kan komen te staan.

RADIOCOMPATIBILITEIT

De Bluetooth®-gateway voor de mobiele microfoon is compatibel met de radio's die hieronder staan vermeld:

Tabel 1.2: Radiocompatibiliteit

| Regio | Modelserie |
|-----------------------------------|--|
| Noord-Amerika | XPR5550*, XPR5350*, XPR4580, XPR4550, XPR4380 en XPR4350. |
| Latijns-Amerika | DGM8500*, DGM8000*, DGM6100, DGM5500*, DGM5000* en DGM4100. |
| Europa | DM4601*, DM4600*, DM4401*, DM4400*, DM3601, DM3600 DM3401 en DM3400. |
| Azië/Pacific en het Midden-Oosten | XIR M8600*, XIR M8200, DM4600, DM4400, DM3600 en DM3400. |

OPMERKING: *Alleen compatibel met bedieningsgedeelte voor numeriek display PMLN5677B en bedieningsgedeelte voor kleurendisplay PMLN5678B of later.

SOFTWARECOMPATIBILITEIT

De draadloze oplossingen met groot bereik zijn compatibel met de Mission Critical draadloze pod, softwareversie R01.05.00 of hoger.

HOOFDSTUK 2: DRAADLOZE RSM PMMN4095_



De draadloze externe luidsprekermicrofoon PMMN4095 (Wireless Remote Speaker Microphone (WRSM)) is ontworpen om te worden gebruikt in combinatie met de Mobiele microfoon met Bluetooth®-gateway PMMN4097.

UW WRSM VOORBEREIDEN VOOR GEBRUIK

Zet uw WRSM aan de hand van de volgende stappen in elkaar:

| | |
|---|----------|
| De draaibare clip in elkaar zetten. | pagina 2 |
| De batterij plaatsen | pagina 2 |
| De batterij verwijderen | pagina 3 |
| De batterij opladen. | pagina 3 |
| Taalselectie | pagina 4 |
| Aanbevolen draagwijzen | pagina 5 |

De draaibare clip in elkaar zetten

Schuif de draaibare clip in het batterijvak. Draai de clip naar de juiste positie zoals aangegeven in Afbeelding 2.1.

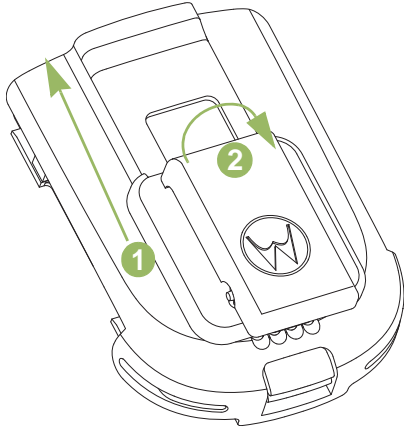

Afbeelding 2.1: De draaibare clip in elkaar zetten

De batterij plaatsen

Zorg ervoor dat de WRSM is uitgeschakeld. Lijn de batterij uit tegen de behuizing en schuif de batterij er helemaal in totdat de batterij is vergrendeld.



Afbeelding 2.2: De batterij in de WRSM plaatsen

De batterij verwijderen

Om de batterij te verwijderen, maakt u de batterijvergrendeling los en trekt u de batterij naar achteren tot deze eruit kan worden gehaald.



Afbeelding 2.3: De batterij uit de WRSM verwijderen

De batterij opladen

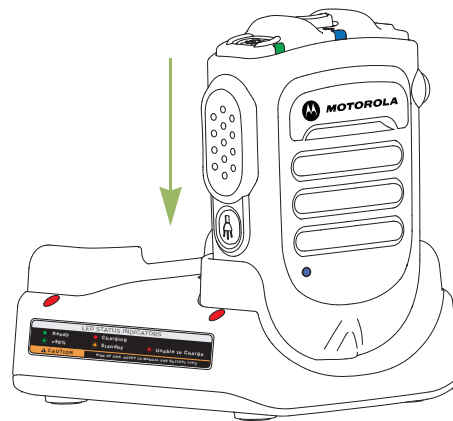

Afbeelding 2.4: Oplaadpositie van de WRSM met de batterij eraan bevestigd



Eventuele explosies voorkomen:

- Vervang de batterij **NIET** binnen zones met een gevaarlijke atmosfeer.*
- Gooi batterijen **NOOIT** weg in vuur.

De door Motorola goedgekeurde batterij die wordt geleverd met uw WRSM is niet opgeladen. Voordat u een nieuwe batterij gebruikt, dient u deze volledig op te laden voor een optimale capaciteit en prestaties.

OPMERKING: Wanneer u een batterij wilt opladen die zich in een WRSM bevindt, dient u de WRSM uit te schakelen om ervoor te zorgen dat de batterij volledig kan worden opgeladen.

Batterijoplader

Om batterij op te laden, plaatst u de batterij, met of zonder de WRSM, in een door Motorola goedgekeurde oplader. Het lampje van de oplader wordt rood als deze voor het eerst in de oplader wordt geplaatst. Gebruik WRSM NIET totdat het lampje van de oplader groen wordt.

Het LED-lampje van de oplader geeft de oplaadstatus weer; zie Hoofdstuk 4 en Hoofdstuk 5 of het etiket op de oplader.

Lijn de sleuf van de batterij uit met de ribbel in de oplader en schuif hem op zijn plaats. Zie Afbeelding 2.4.

Taalselectie

Schakel de WRSM in door de aan-uitknop ingedrukt te houden totdat u de indicator voor de taalselectie hoort.

Volg de onderstaande stappen als u de gewenste taal wilt instellen.

Procedure:

- 1 Houd de aan-uitknop ingedrukt tot 6 seconden nadat de aan-uit-LED is gaan branden als u de functie voor het instellen van de gewenste taal wilt openen.
- 2 Selecteer uw gewenste taal door op de PTT-knop te drukken. Raadpleeg Tabel 2.1 hieronder voor de indicators voor taalselectie.

Tabel 2.1: Indicators voor taalselectie

| Status | Stroomindicatie-LED | Stemcommando |
|--------------|-------------------------|---|
| Taalselectie | LED-lampje ingeschakeld | "For English press PTT now" (Druk nu op PTT voor Engels) (menuselectie) |

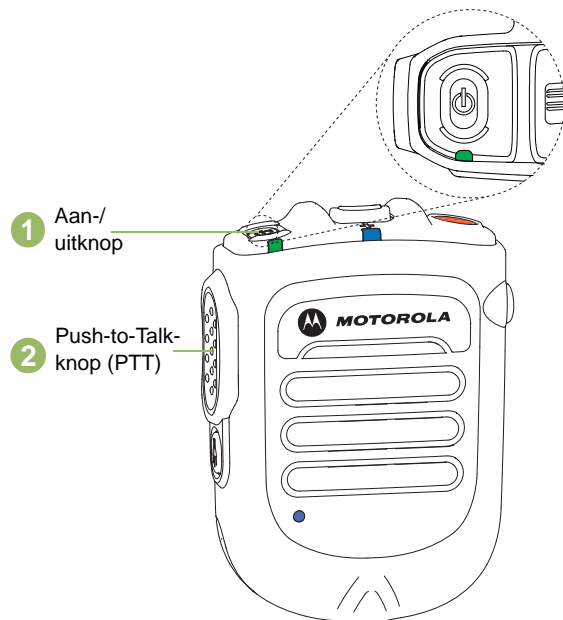

Afbeelding 2.5: Taalselectie

Aanbevolen draagwijzen

Voor optimale prestaties draagt u de WRSM zoals aangegeven in Afbeelding 2.6.



Afbeelding 2.6: Aanbevolen draagwijzen

OPMERKING: Wanneer de WRSM op het lichaam wordt gedragen, gebruik dan altijd een door Motorola goedgekeurde clip. Het is belangrijk dat de portofoon alleen met goedgekeurde accessoires op het lichaam wordt gedragen. Bij gebruik van accessoires die niet door Motorola zijn goedgekeurd, is er mogelijk sprake van blootstelling aan niveaus die de FCC-limieten voor blootstelling aan radiogolven van beroepsgroepen/ niet-gecontroleerde omgevingen overschrijden.

BEDIENINGSELEMENTEN EN INDICATOREN VOOR WRSM IDENTIFICEREN

Neem even de tijd voor het volgende:

| | |
|---|----------|
| Overzicht van de WRSM | pagina 6 |
| Stroomindicatoren en batterijwaarschuwingen | pagina 7 |
| Geluidsindicator | pagina 7 |

Overzicht van de WRSM

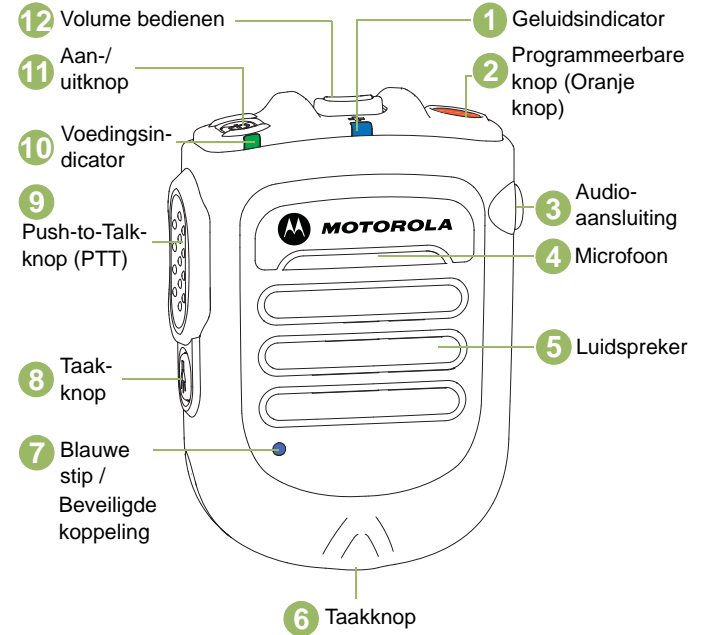



Afbeelding 2.7: Overzicht draadloze externe luidsprekermicrofoon

Stroomindicatoren en batterijwaarschuwingen







De WRSM werkt op een batterij. Let op de waarschuwing wanneer de batterij bijna leeg is zoals beschreven in Tabel 2.2 om te zorgen dat de WRSM correct blijft functioneren.

Tabel 2.2: Stroomindicatoren en batterijwaarschuwingen

| Status | Stroomindicatie-LED | Indicatieton | Resterende levensduur van accu |
|---------------------|---|---|--|
| Normale batterij |  Groen | Geen toon | 11 uur (volledig opgeladen) – 30 minuten |
| Batterij bijna leeg |  Oranje | Batterij bijna leeg-toon elke 2 minuten | Minder dan 30 minuten |
| Batterij bijna leeg |  Rood | Batterij bijna leeg-toon elke 30 seconden | Minder dan 10 minuten |

Geluidsindicator

Tabel 2.3: Geluidsindicator

| Status | Geluidsindicatie-LED |
|--|---|
| Audio niet beschikbaar, Apparaat is niet gekoppeld |  UIT |
| Audio beschikbaar, Goed signaal |  Blauw knipperen |
| Audio beschikbaar, Slecht signaal- / Rand van bereik |  Oranje knipperen |
| Audio beschikbaar, Gedempt |  Rood knipperen |
| Audio niet beschikbaar, Verbroken / Opnieuw verbinden |  Brandt blauw |
| Audio niet beschikbaar, Verbroken / Opnieuw verbinden en gedempt |  Brandt rood |

ALGEMENE WERKING WRSM

Zodra u begrijpt hoe uw WRSM is geconfigureerd, kunt u deze gaan gebruiken. Gebruik deze navigatiehandleiding om vertrouwd te raken met de standaardfuncties:

| | |
|---|-----------|
| De WRSM inschakelen/uitschakelen | pagina 8 |
| Volumeregeling | pagina 9 |
| Uw WRSM koppelen | pagina 9 |
| Audio overdragen | pagina 10 |
| Volgende verbinding | pagina 10 |
| Waarschuwingsindicatie Slecht signaal / Buiten bereik | pagina 11 |
| Programmeerbare knop (Oranje knop) | pagina 11 |
| Taakknop | pagina 12 |
| Modus Donker | pagina 12 |
| Tweede accessoire voor geluidsontvangst | pagina 13 |
| Storingindicatie en -handeling | pagina 13 |
| Probleemoplossing | pagina 13 |
| Firmware-upgrade | pagina 14 |
| Anatel-etiket | pagina 14 |

De WRSM inschakelen/uitschakelen

Om de WRSM in te schakelen, houdt u de aan-uitknop ingedrukt totdat u "Motorola Solutions" hoort. Om uit te schakelen, houdt u de aan-uitknop ingedrukt totdat WRSM wordt uitgeschakeld.

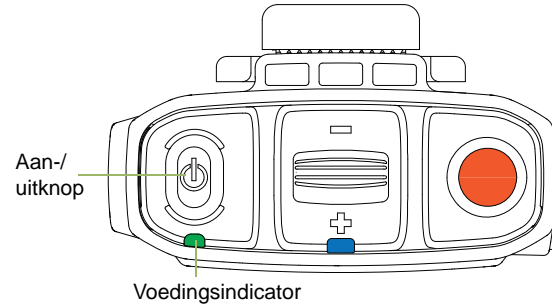



Voedingsindicator



Afbeelding 2.8: De WRSM inschakelen

Tabel 2.4: LED-lampje voor inschakelen/uitschakelen en toonindicators

| Aan-uit | Stroomindicatie-LED | Indicatietoontoon | Stemcommando |
|---------------------|---|--------------------------|---|
| ON (Inschakelen) | LED-lampje knippert 3 keer | "Motorola Solutions" | "Motorola Solutions, Power On" (Inschakelen) |
| UIT | LED-lampje knippert 3 keer en schakelt dan weer uit | Toon bij uitschakelen | "Power Off" (Uitschakelen) |

Volumeregeling

Om het volume te verhogen, duwt u de volumehendel in de richting van . Om het volume te verlagen, duwt u de hendel in de richting van .

Om het geluid te dempen, houdt u de hendel 2 seconden op . Om het geluid in te schakelen, duwt u de hendel naar  of drukt u op de PTT-knop. Volume wordt naar het vorige niveau teruggezet.

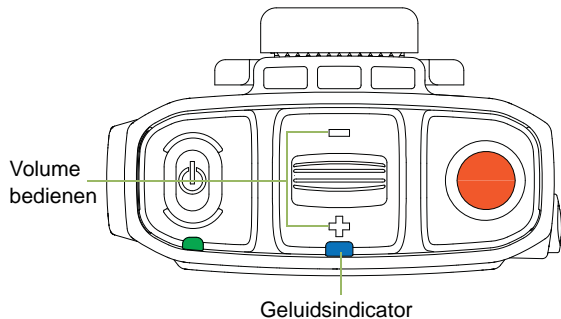

Afbeelding 2.9: Volumeregeling

De kleur van de geluidsindicatie-LED verandert op basis van Tabel 2.3.

Uw WRSM koppelen

Procedure:

- 1 Zorg ervoor dat zowel de radio als de WRSM zijn ingeschakeld.
- 2 Plaats de blauwe stip (beveiligde koppeling) op de WRSM binnen 2,5 cm van de blauwe stip (beveiligde verbinding spot) op de Mobiele microfoon-gateway. Zie Afbeelding 2.10.
- 3 Tijdens het koppelen knippert de geluidsindicator-LED knippert naar gelang de koppelingsstatus. Raadpleeg Tabel 2.5 voor koppelingsindicatoren.

Tabel 2.5: Koppelings-LED, toonindicator en stemcommando's

| Status | Geluidsindicatie-LED | Indicatietoone | Stemcommando |
|-------------------------------|-------------------------|-------------------------------------|--|
| Niet gekoppeld | Uit | Koppelen gereed-toon elke 2 minuten | "Touch blue dots together to connect" (Houd de blauwe stippen bij elkaar om te verbinden) elke 2 minuten |
| Gekoppeld | LED-lampje ingeschakeld | Koppeling gereed-toon | "Connecting" (Verbinden) |
| Draadloze verbinding met host | LED-hartslag | Verbonden-toon | "Connected" (Verbonden) |

Tabel 2.5: Koppelings-LED, toonindicator en stemcommando's (vervolg)

| Status | Geluidsindicatie-LED | Indicatietoon | Stemcommando |
|---|-------------------------|-------------------------------------|---------------|
| Draadloze verbinding met host verbroken | LED-lampje ingeschakeld | Verbinding verbroken-toon 2 minuten | 'Verbroken' * |

OPMERKING: * U hoort de Verbinding verbroken-toon elke 2 minuten nadat de WRSM 'Verbroken' aangeeft.

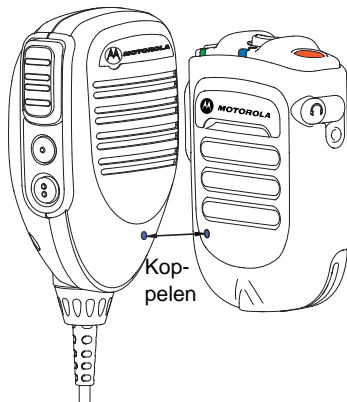

Afbeelding 2.10: Uw WRSM koppelen

Als de WRSM is gekoppeld aan een Mobile microfoon-gateway en daarna moet worden gekoppeld met een andere gateway voor mobiele microfoons, dan hoeft de WRSM de vorige koppeling niet te wissen. De vorige koppeling wordt automatisch gewist wanneer met een nieuwe gateway voor mobiele microfoons wordt gekoppeld.

Audio overdragen

Procedure:

- 1 Druk op de PTT-knop op de gateway voor mobiele microfoons om te ontkoppelen en audio terug te leiden naar de mobiele radio.
- 2 Alternatief: plaats de blauwe stip (beveiligde koppeling) op de WRSM binnen 2,5 cm van de blauwe stip (beveiligde verbinding spot) op de Mobile microfoon-gateway. De audio wordt teruggeleid naar de mobiele radio/gateway voor mobiele microfoons. De geluidsindicatie-LED op de WRSM brandt niet.

Volgende verbinding

Zelfde host:

Als de draadloze koppeling is verbroken, wordt de verbinding automatisch weer tot stand gebracht wanneer de host en de WRSM zich binnen communicatiebereik bevinden.

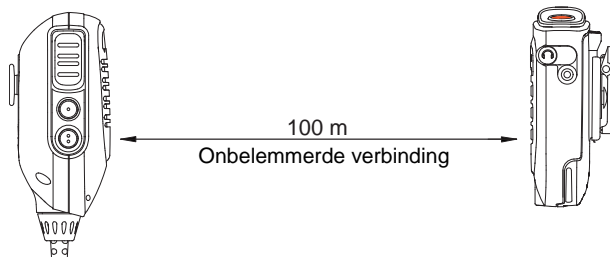

Afbeelding 2.11: Communicatiebereik

Nieuwe host:

Volg de stappen in "Uw WRSM koppelen" op pagina 9 voor een nieuwe verbinding.

Waarschuwingindicatie Slecht signaal / Buiten bereik

U ontvangt de waarschuwingindicatie Slecht signaal / Buiten bereik als de WRSM de draadloze verbinding dreigt kwijt te raken bij het Bluetooth-randgebied.

Deze waarschuwingindicatie wordt uitgeschakeld als de gebruiker dichterbij komt of als de signaalkwaliteit beter wordt.

Zie Tabel 2.6 hieronder voor de indicatie Slecht signaal / Buiten bereik:

Tabel 2.6: Waarschuwingindicator Slecht signaal / Buiten bereik

| Status | Geluidsindicatie-LED | Indicatietoon |
|--------------------------------|------------------------------------|-----------------|
| Slecht signaal / Buiten bereik | Oranje lampje brandt twee seconden | 'Bad bonk'-toon |

Push-to-Talk-knop (PTT)

Houd de PTT-knop ingedrukt terwijl u praat. Laat de PTT-toets los om te luisteren. De microfoon wordt ingeschakeld als de PTT-knop wordt ingedrukt.



Afbeelding 2.12: PTT (Push-To-Talk)-toets indrukken

Programmeerbare knop (Oranje knop)

Deze programmeerbare knop is toegewezen aan de mobiele 2-stips knop op de gateway voor mobiele microfoons. Het indrukken van de programmeerbare knop op de WRSM start de gebeurtenis die op de 2-stips knop is ingesteld. De 2-stips knop is programmeerbaar via de (Customer Programming Software) CPS van de software. De gebruikershandleiding van uw radio bevat een volledige beschrijving van de programmeerbare functies die beschikbaar zijn via deze knop.

Taakknop

Houd de taakknop 1 seconde ingedrukt om de taakknop in- of uit te schakelen.

Als de batterij bijna leeg is, knippert de taakknop 30 seconden en schakelt daarna automatisch uit.

OPMERKING: De taakknop wordt uitgeschakeld als de WRSM in de modus Donker is.

Modus Donker

In de modus Donker kunt u de LED-lampjes op de WRSM uitschakelen.

BELANGRIJK: als de WRSM in modus Donker en gedempt is, worden aanwijzingen uitgeschakeld.

Als u de modus Donker wilt activeren, volg dan de onderstaande stappen:

Procedure:

- 1 Houd de taakknop ingedrukt tot de modus Donker is ingeschakeld. De taakknop knippert 1 seconde bij het activeren/verlaten van de modus Donker.
- 2 Raadpleeg Tabel 2.7 hieronder voor de indicators van de modus Donker.

OPMERKING: Als u de modus Donker wilt uitschakelen, houdt u de taakknop 3 seconden ingedrukt

Tabel 2.7: Indicators modus Donker

| Beschrijving | LED-lampjes stroomindicatie, geluidsindicatie en taakknop | Indicatiefoon | Stemcommando |
|------------------|---|---------------------------------|---|
| Modus Donker AAN | LED brandt 1 seconde en gaat daarna uit | Toon "Dark Mode" (modus Donker) | "Lights OFF, Press and hold Tasklight Button to switch lights ON" (Licht UIT, houd taakknop ingedrukt om licht in te schakelen) |
| Modus Donker UIT | LED brandt 1 seconde | Toon "Dark Mode" (modus Donker) | "Lights ON" (Licht AAN) |

OPMERKING: Alle drie LED-lampjes (stroomindicator, geluidsindicator en taakknop) knipperen 1 seconde en schakelen tegelijkertijd uit als de modus Donker wordt in- of uitgeschakeld.

Tweede accessoire voor geluidsontvangst

Wanneer een tweede accessoire wordt aangesloten op de audio-aansluiting, wordt het geluid doorgeleid naar het tweede accessoire

Tweede accessoire voor geluidsontvangst bevestigen

Til de stofkap op en draai deze 90°. Bevestig de stofkap aan de behuizing. Plaats het tweede accessoire voor geluidsontvangst in de 3,5 mm-aansluiting.

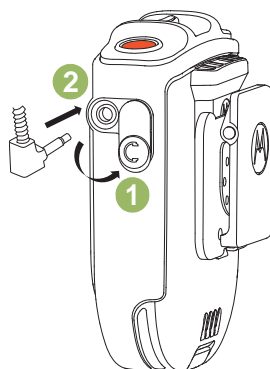

Afbeelding 2.13: Tweede accessoire voor geluidsontvangst bevestigen

Optionele accessoires

Tabel 2.8: Optionele accessoires

| Onderdeelnummer | Beschrijving |
|-----------------|--|
| RLN4941_ | Oortelefoon met spiraalsnoer en 3,5 mm-aansluiting met rechterhoek |
| RLN4885_ | Oortelefoon voor de externe luidsprekermicrofoon |

OPMERKING: Bepaalde onderdeelnummers hebben mogelijk een voorvoegsel op basis van de regio, bijvoorbeeld AA, MD of AZ.

Storingindicatie en -handeling

Een fout aan het product wordt aangegeven door afwisselend rood en groen knipperende lampjes. Het apparaat meldt door middel van een toon/stemcommando dat er een storing is. Enkele seconden later wordt de WRSM hersteld.

Probleemoplossing

Als de draadloze verbinding niet opnieuw kan worden gemaakt of de WRSM functioneert niet goed:

Procedure:

- 1 Schakel de WRSM en de portofoon uit en weer in.
- 2 Raadpleeg "Uw WRSM koppelen" op pagina 9 om het verbindingsproces te herhalen.

Firmware-upgrade

Firmware-upgrade beschikbaar is voor deze WRSM en kan alleen worden toegepast door uw leverancier. Neem contact op met uw leverancier voor meer informatie over de nieuwste firmware-upgrades.

OPMERKING: Laad de WRSM NIET op via deze micro-USB-poort. Deze is alleen voor het upgraden van firmware.

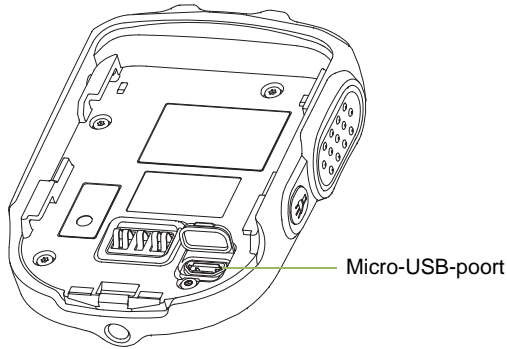

Afbeelding 2.14: Locatie van de micro-USB-poort

Anatel-etiket



De apparatuur werkt als secundaire gebruiker. Deze is daarom niet beschermd tegen schadelijke interferentie, ook niet als de interferentie is veroorzaakt door soortgelijke apparatuur. Mogelijk is er geen sprake van schadelijke interferentie op systemen die als primaire gebruikers opereren.

HOOFDSTUK 3: MOBIELE MICROFOON BLUETOOTH®. GATEWAY PMMN4097



De draadloze Bluetooth-gateway voor mobiele microfoons PMMN4097 is ontworpen voor gebruik met de draadloze externe luidsprekermicrofoon PMMN4095.

UW GATEWAY VOOR MOBIELE MICROFOONS VOORBEREIDEN VOOR GEBRUIK

Monteer uw gateway voor mobiele microfoons door de volgende stappen te volgen:

| | |
|--|-----------|
| Gateway voor mobiele microfoons in een mobiele radio installeren | pagina 16 |
| De ophangclip aanbrengen | pagina 16 |
| De laatste verbindingen aanbrengen | pagina 16 |

Gateway voor mobiele microfoons in een mobiele radio installeren

Selecteer zorgvuldig de installatielocatie voor de gateway voor mobiele microfoons. Plan de installatie, zodat de locatie van de gateway voor mobiele microfoons binnen het bereik van de gebruiker is, maar de werking van het voertuig niet stoort. Ook is het verstandig rekening te houden met de bediening van andere voertuigaccessoires. Functies die zijn toegewezen aan de hoekswitch op de mobiele radio, worden niet ondersteund door de draadloze oplossing met groot bereik. Daarom moeten de hoekswitch-functies worden uitgeschakeld op de mobiele radio.

De ophangclip aanbrengen

Zodra een installatielocatie is bepaald, voert u de volgende stappen uit:

Procedure:

- 1 Controleer of het geselecteerde montageoppervlak sterk genoeg is voor de ondersteuning van de bevestigingsmiddelen en de gateway voor mobiele microfoons.
- 2 Gebruik de voet van de ophangclip als sjabloon om in het midden twee diametergaten van drie millimeter (0,125 inch) te boren. Zorg dat er geen schade aan kabels of andere voertuigonderdelen ontstaat wanneer u de gaten boort.
- 3 Gebruik de twee meegeleverde zelftappende schroeven om de ophangclip stevig vast te zetten.

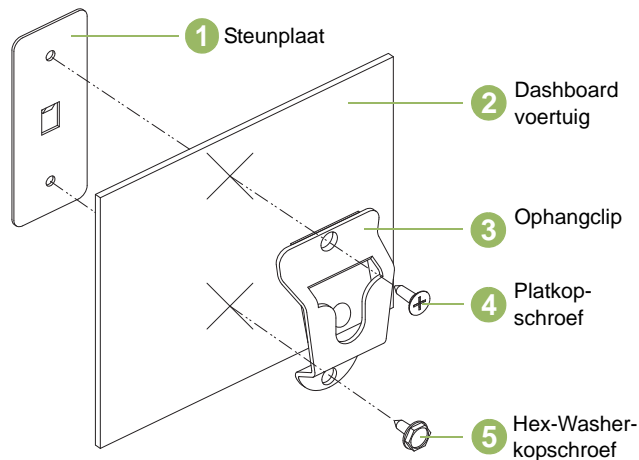

Afbeelding 3.1: De bevestigingsbeugel plaatsen

De laatste verbindingen aanbrengen

Wanneer de ophangclip is geplaatst en vastgezet, volgt u de onderstaande stappen:

Procedure:

- 1 Duw de gateway voor mobiele microfoons in de ophangclip.
- 2 Sluit de stekker van de spiraalvormige kabel van de gateway voor mobiele microfoons in de connector aan de voorkant van de radio. Lijn de connectorpennen uit en draai de buitenste kraag rechtsonder zodat deze op zijn plaats vastklikt.

BEDIENING VOOR GATEWAY VOOR MOBIELE MICROFOONS IDENTIFICEREN

Neem even de tijd voor het volgende:

Overzicht van de gateway voor mobiele microfoons. pagina 17

De programmeerbare knoppen configureren pagina 18

Overzicht van de gateway voor mobiele microfoons

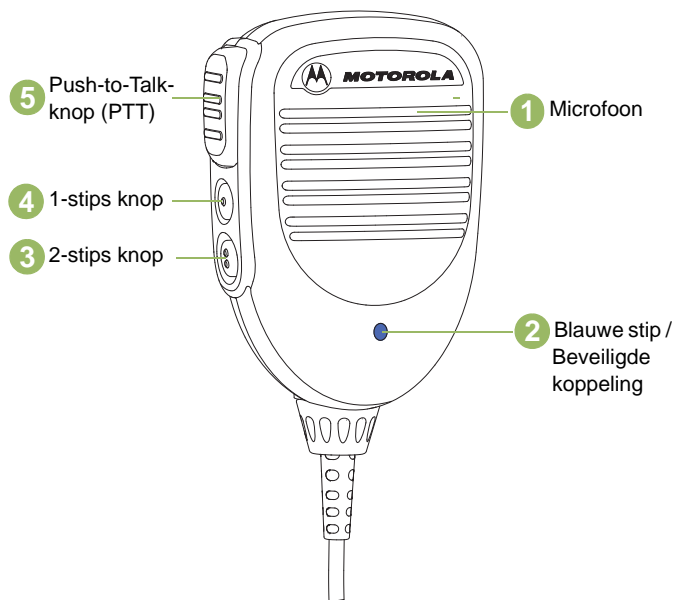

Afbeelding 3.2: Overzicht van de gateway voor mobiele microfoons

De programmeerbare knoppen configureren

De 1-stips knop en 2-stips knop op de gateway voor mobiele microfoons zijn programmeerbaar via de CPS-software (Customer Programming Software). De gebruikershandleiding van uw radio bevat een volledige beschrijving van de programmeerbare functies die beschikbaar zijn via deze knoppen. Neem contact op met uw dealer voor meer informatie over de programmeerbare knoppen.

OPMERKING: De programmeerbare knop (oranje knop) op de WRSM werkt net als de 2-stips knop op de gateway voor mobiele microfoons.

ALGEMENE BEDIENING VAN DE GATEWAY VOOR MOBIELE MICROFOONS

Zodra u begrijpt hoe uw gateway voor mobiele microfoons is geconfigureerd, bent u klaar uw gateway voor mobiele microfoons in gebruik te nemen. Gebruik deze navigatiehandleiding om vertrouwd te raken met de standaardfuncties:

| | |
|--|-----------|
| Uw gateway voor mobiele microfoons koppelen met WRSM | pagina 19 |
| Uw gateway voor mobiele microfoons koppelen met draadloze PTT | pagina 19 |
| Audio overdragen of vervangen door een nieuw draadloos apparaat | pagina 20 |
| Draadloze verbinding verbroken | pagina 20 |
| Draadloze verbinding hersteld | pagina 21 |
| Werking van de gateway voor mobiele microfoons | pagina 21 |
| De gateway voor mobiele microfoons loskoppelen van de mobiele radio. | pagina 22 |
| Vervangende spiraalvormige kabel | pagina 22 |
| Anatel-etiket | pagina 22 |

Uw gateway voor mobiele microfoons koppelen met WRSM

Procedure:

- 1 Zorg ervoor dat zowel de gateway voor mobiele microfoons als WRSM zijn ingeschakeld.
- 2 Plaats de blauwe stip (beveiligde koppeling) op de gateway voor mobiele microfoons binnen 2,5 cm van de blauwe stip (beveiligde verbinding spot) op de WRSM. De gateway voor mobiele microfoons staat maximaal één draadloos audio-apparaat toe en één draadloos PTT-toestel om mee te koppelen.
- 3 De gateway voor mobiele microfoons moet opnieuw worden gekoppeld (opnieuw aangesloten) zodra er opnieuw wordt opgestart.

OPMERKING: Als de gateway voor mobiele microfoons moet worden gekoppeld met andere draadloze apparaten zoals een draadloze PTT, moet deze zich in de koppelingsmodus bevinden.

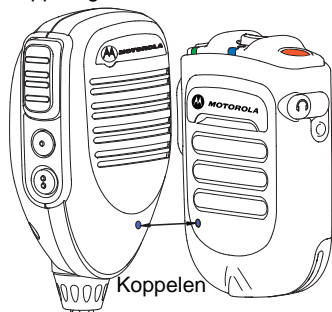

Afbeelding 3.3: Uw gateway voor mobiele microfoons met de WRSM koppelen

BELANGRIJK: als de WRSM is gekoppeld met de gateway voor mobiele microfoons, komt er geen geluid uit de mobiele radio. Het systeem is niet ontworpen voor gelijktijdige audio uit de mobiele radio en WRSM. Als u op de PTT-knop op de gateway voor mobiele microfoons drukt terwijl de WRSM in gebruik is, wordt de verbinding met de WRSM verbroken en de mobiele radio weer ingesteld als audiobron.

Uw gateway voor mobiele microfoons koppelen met draadloze PTT

Procedure:

- 1 Zorg ervoor dat zowel de gateway voor mobiele microfoons als draadloze PTT is ingeschakeld en in de koppelmodus staat.
- 2 Plaats de blauwe stip (beveiligde koppeling) op de gateway voor mobiele microfoons binnen 5 cm van de blauwe stip (beveiligde verbinding spot) op de draadloze PTT.
- 3 Het bereik van de draadloze PTT-verbinding met de gateway voor mobiele microfoons is minder dan 10 meter. Houd er rekening mee dat de draadloze PTT-verbinding een kleiner bereik heeft dan de WRSM.

BELANGRIJK: als de draadloze PTT voor het audio-apparaat aan de gateway voor mobiele microfoons wordt gekoppeld, wordt de koppeling opgeslagen, maar wordt de draadloze PTT losgekoppeld. De draadloze PTT wordt aangesloten wanneer een audio-apparaat is aangesloten.

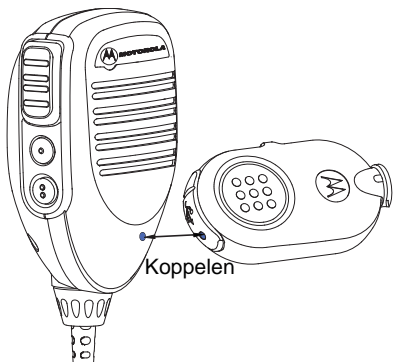

Afbeelding 3.4: Uw gateway voor mobiele microfoons koppelen met een draadloze PTT

OPMERKING: Wanneer de draadloze PTT een laag vermogen heeft, geeft uw WRSM een batterij bijna leeg-toon.

Audio overdragen of vervangen door een nieuw draadloos apparaat

Procedure:

- 1 Druk op de PTT-knop op de gateway voor mobiele microfoons om te ontkoppelen en audio terug te leiden naar de mobiele radio.
 - 2 Alternatief: plaats de blauwe stip (beveiligde koppeling) op de WRSM binnen 2,5 cm van de blauwe stip (beveiligde verbinding spot) op de Mobiele microfoon-gateway. De audio wordt teruggeleid naar de mobiele radio/gateway voor mobiele microfoons. De geluidsindicatie-LED op de WRSM brandt niet.
-

Koppelen met een nieuw draadloos apparaat:

Volg de procedure uit "Uw gateway voor mobiele microfoons koppelen met WRSM" op pagina 19 om een nieuwe koppeling te maken.

OPMERKING: Als de gateway voor mobiele microfoons is gekoppeld aan een WRSM en nu aan een ander toestel moet worden gekoppeld, hoeft het vorige gekoppelde apparaat voor de gateway voor mobiele microfoons niet te worden gewist. Het vorige gekoppelde apparaat wordt automatisch gewist wanneer er met een nieuw apparaat wordt gekoppeld.

Draadloze verbinding verbroken

In geval van interferentie of als de gateway voor mobiele microfoons een slecht bereik heeft of buiten bereik is, kan de koppeling tussen de WRSM en gateway voor mobiele microfoons worden verbroken.

Als de koppeling tussen de WRSM en gateway voor mobiele microfoons is verbroken, wordt de ontvangen audio automatisch terug naar de luidspreker van de radio geleid.

Draadloze verbinding hersteld

OPMERKING: Wanneer het draadloze apparaat binnen het bereik is of nadat storing is opgelost, wordt de verbinding tussen de WRSM en gateway voor mobiele microfoons hersteld.

Werking van de gateway voor mobiele microfoons

Uitzenden

Voor het uitzenden via uw gateway voor mobiele microfoons volgt u de onderstaande stappen:

Procedure:

- 1 Houd de gateway voor mobiele microfoons ongeveer vijf centimeter van uw mond.
- 2 Druk op de PTT-toets.
- 3 Spreek rechtstreeks in de openingen die zich midden boven van de gateway voor mobiele microfoons bevinden.
- 4 Laat de PTT-toets los om te luisteren.
- 5 Wanneer de gateway voor mobiele microfoons in gebruik is, is er geen geluid op de WRSM.

OPMERKING: Audio blijft via de gateway voor mobiele microfoons worden afgespeeld totdat de WRSM opnieuw wordt aangesloten op de gateway voor mobiele microfoons via de uitlijning van de blauwe stippen.



Afbeelding 3.5: Uw gateway voor mobiele microfoons gebruiken

De gateway voor mobiele microfoons loskoppelen van de mobiele radio

Als u de gateway voor mobiele microfoons wilt loskoppelen van uw mobiele radio, volgt u de onderstaande stappen:

Procedure:

- 1 Draai de buitenring van de gateway voor mobiele microfoons een kwartslag linksom.
- 2 Trek de kabel van de interface-aansluiting om deze los te maken.

Vervangende spiraalvormige kabel

Als u de PMMN4097 spiraalvormige kabel wilt verwijderen, volgt u de onderstaande stappen:

Procedure:

- 1 Draai de buitenring aan de onderkant van de gateway voor mobiele microfoons linksom totdat deze niet verder kan.
- 2 Trek de kabel eraf en weg van de onderkant van de gateway voor mobiele microfoons.
- 3 Installeer een spiraalvormige kabel in de omgekeerde volgorde van verwijderen.

Anatel-etiket

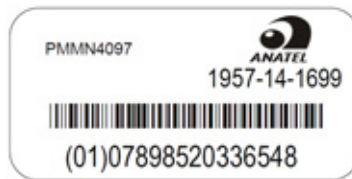

De apparatuur werkt als secundaire gebruiker. Deze is daarom niet beschermd tegen schadelijke interferentie, ook niet als de interferentie is veroorzaakt door soortgelijke apparatuur. Mogelijk is er geen sprake van schadelijke interferentie op systemen die als primaire gebruikers opereren.

HOOFDSTUK 4: DUBBELE LADER PMLN6714_



De dubbele lader is bedoeld voor gebruik met oplaadbare batterijen die door Motorola zijn goedgekeurd (vermeld in Tabel 4.1). Beide compartimenten kunnen draadloze externe luidsprekermicrofoon (WRSM) met batterij of batterij alleen opladen.

Een brandende LED geeft de oplaadstatus voor het eerste en tweede compartiment aan.

UW VOERTUIGLADER VOORBEREIDEN VOOR GEBRUIK

Neem even de tijd voor het volgende:

| | |
|---|-----------|
| Bedieningsrichtlijnen | pagina 24 |
| Door Motorola goedgekeurde batterij | pagina 24 |
| Door Motorola goedgekeurde voedingsbronnen/ spanningsbronnen | pagina 24 |
| Overzicht van de DUC | pagina 25 |
| Bedieningsinstructies | pagina 26 |
| Indicatie LED-lampje | pagina 27 |
| Probleemoplossing | pagina 28 |

Bedieningsrichtlijnen

- Vergeet niet om eerst de dubbele lader in te schakelen voordat u de WRSM met batterij of de batterij alleen in het compartiment plaatst.
- De dubbele lader is ontworpen voor gelijktijdig opladen van beide compartimenten.

Door Motorola goedgekeurde batterij

De batterij in Tabel 4.1 is goedgekeurd voor gebruik met de dubbele lader.

Tabel 4.1: Door Motorola goedgekeurde batterij

| Kit-/onderdeelnummer | Platform/beschrijving |
|----------------------|--|
| PMNN4461_ | Standaard lithium-ionbatterij 1750M1880T |

OPMERKING: De dubbele lader is niet ontworpen om ruimte te bieden aan een alkalinebatterijhouder.

Door Motorola goedgekeurde voedingsbronnen/spanningsbronnen

De voedingsbronnen/spanningsbronnen in Tabel 4.2 zijn goedgekeurd voor gebruik met dubbele lader:

Tabel 4.2: Door Motorola goedgekeurde spanningsbronnen

| Kitnummer spanningsbron | Beschrijving |
|-------------------------|---|
| 25012022001* | Spanningsbron, lader met schakelende voeding, 110 - 240 V VS/NA/JPN/TAIWAN |
| 25012022002 | Spanningsbron, lader met schakelende voeding, 110 - 240 V EURO |
| 25012022003 | Spanningsbron, lader met schakelende voeding, 110 - 240 V Verenigd Koninkrijk |
| 25012022004 | Spanningsbron, lader met schakelende voeding, 110 - 240 V CHINA |
| 25012022006 | Spanningsbron, lader met schakelende voeding, 110 - 240 V AUS/NZ |
| 25012022007 | Spanningsbron, lader met schakelende voeding, 110 - 240 V BRZ |
| 25012022008 | Spanningsbron, lader met schakelende voeding, 110 - 240 V ARG |
| 25012022009 | Spanningsbron, lader met schakelende voeding, 110 - 240 V KOR |

* Lader is alleen UL-goedgekeurd wanneer meegeleverd met deze spanningsbron.
(Alleen van toepassing in de regio Noord-Amerika)

Overzicht van de DUC

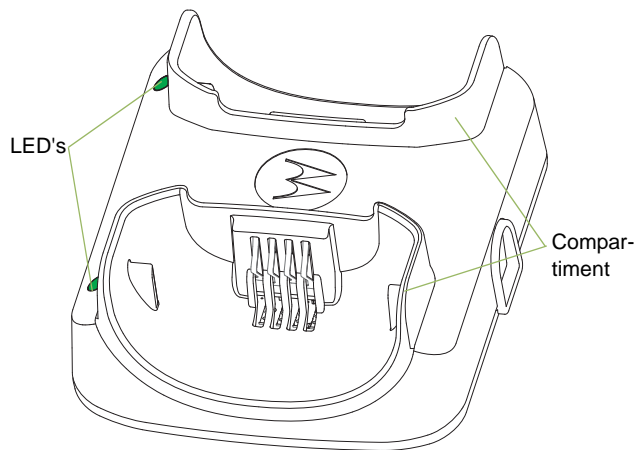

Afbeelding 4.1: Dubbele lader (vooraanzicht)

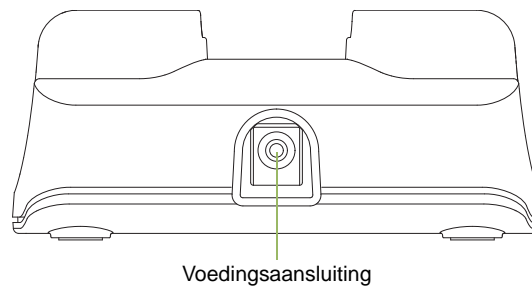

Afbeelding 4.2: Dubbele lader (zijaanzicht)

Bedieningsinstructies

Dubbele laders zijn alleen bedoeld voor gebruik met door Motorola geautoriseerde batterijen en spanningsbronnen in Tabel 4.1 en Tabel 4.2; bij gebruik van ongeautoriseerde producten werkt de lader mogelijk niet goed en kan het apparaat beschadigd raken.

In de batterijlader past een WRSM met een batterij of een batterij alleen in elk compartiment. Ga als volgt te werk als u een batterij wilt opladen:

- 1 Steek de stroomkabel in de voedingsaansluiting aan de achterzijde van de lader.
- 2 Steek de stekker van de spanningsbron in een stopcontact. De LED van de lader knippert een keer groen om aan te geven dat deze correct is opgestart.
- 3 Plaats als volgt een WRSM met batterij in het compartiment van de lader:
 - a Houd de gleuven aan beide zijden van de batterij boven de ribbels aan beide zijden van het ladercompartiment.
 - b Schuif de WRSM met batterij in het compartiment van de lader en zorg er daarbij voor dat de contactpunten van de lader en de batterij elkaar volledig raken.
- 4 Wanneer de batterij correct is geplaatst in het compartiment, brandt de LED van de lader overeenkomstig Tabel 4.3.
- 5 Plaats als volgt een batterij in het compartiment van de lader:
 - a Houd de gleuven aan beide zijden van de batterij boven de ribbels aan beide zijden van het compartiment van de lader.

- b Schuif de batterij in het compartiment van de lader en zorg er daarbij voor dat de contactpunten van de lader en de batterij elkaar volledig raken.
- 6 Wanneer de batterij correct is geplaatst in het compartiment, brandt de LED van de lader overeenkomstig Tabel 4.3.

OPMERKING: laad nieuwe batterijen 's nachts op zodat deze volledig worden opgeladen. Als u de laadtijd tot een minimum wilt bewerken, kunt u de WRSM het beste uitschakelen.
De dubbele lader is niet ontworpen om ruimte te bieden aan een alkalinebatterijhouder.

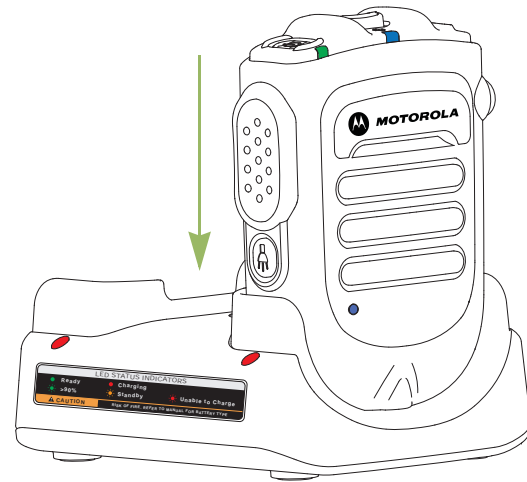





Afbeelding 4.3: Laadpositie van de WRSM op een dubbele lader



Indicatie LED-lampje

Let altijd op de kleur van het lampje wanneer u problemen wilt oplossen.

Tabel 4.3: Oplaadstatus

| LED-indicator | Status lader |
|--|---|
|  Brandt groen | Ten minste 95% opgeladen |
|  Brandt rood | Snel opladen |
|  Knippert groen, 1 keer | De lader is gestart en klaar voor gebruik |
|  Knippert langzaam groen | Bijna opgeladen, minimaal 90% |

Tabel 4.3: Oplaadstatus (vervolg)

| | |
|---|--|
|  Knippert langzaam oranje | Batterij herstellende van te weinig spanning OF Temperatuur van de batterij is te warm of te koud Wacht met opladen Als de temperatuur van de batterij binnen het bedrijfstemperatuurbereik ligt, is er mogelijk een storing in de aansluiting - Laad de batterij NIET op |
|  Knippert snel rood | Time-out batterij herstellende van te weinig spanning OF Verlies van laadstroom OF Te hoge voedingsspanning OF Er is een storing in de aansluiting - Laad de batterij NIET op |
|  Uit | Als de batterij is geplaatst in ingeschakelde lader, kan de batterij mogelijk slecht contact met de lader maken |

Probleemoplossing

Als de indicatie snel rood knippert:

- 1 Controleer of de batterij die in combinatie met de WRSM wordt gebruikt, is vermeld in Tabel 4.1 en in goede staat is.
- 2 Controleer of de voeding die in combinatie met de WRSM wordt gebruikt, is vermeld in Tabel 4.2 en in goede staat is.
- 3 Verwijder de batterij en herstart de dubbele lader.
- 4 Als het probleem aanhoudt, kunt u de dubbele lader naar het dichtstbijzijnde servicecentrum sturen voor verdere controle.

Als er geen LED-indicatie is:

- 1 Controleer of de WRSM met batterij of de batterij correct is geplaatst in het compartiment.
- 2 Controleer of de voeding is aangesloten op een geschikt stopcontact en of het lampje van de voeding brandt.
- 3 Controleer of de stroomkabel goed is aangesloten op het stopcontact.
- 4 Controleer of de batterij van de WRSM is opgenomen in Tabel 4.1.
- 5 Als het probleem aanhoudt, kunt u de dubbele lader naar het dichtstbijzijnde servicecentrum sturen voor verdere controle.

HOOFDSTUK 5: VOERTUIGLADER PMLN6716_



De voertuiglader is bedoeld voor gebruik met oplaadbare batterijen die door Motorola zijn goedgekeurd (vermeld in Tabel 5.1). Het compartiment kan draadloze externe luidsprekermicrofoon (WRSM) met batterij of batterij alleen opladen. Een brandende LED geeft de laadstatus aan.

UW VOERTUIGLADER VOORBEREIDEN VOOR GEBRUIK

Neem even de tijd voor het volgende:

| | |
|--|-----------|
| Bedieningsrichtlijnen | pagina 30 |
| Bedrijfsspecificaties | pagina 30 |
| Door Motorola goedgekeurde batterij..... | pagina 30 |
| Overzicht van de voertuiglader | pagina 31 |
| Installatie | pagina 32 |
| Bedieningsinstructies | pagina 33 |
| Indicatie LED-lampje | pagina 38 |
| Probleemoplossing..... | pagina 39 |

Bedieningsrichtlijnen

- Vergeet niet om eerst de adapter van de sigarettenaansteker aan te sluiten voordat u de WRSM met batterij of de batterij alleen in het compartiment plaatst.
- De voertuiglader is ontworpen als een draagbaar apparaat.
- De WRSM is ontworpen om zelfs tijdens het laden functioneel te zijn.

Bedrijfsspecificaties

Voertuiglader

Ingangsspanningsbereik: 10,8 t/m 33,0 Vdc

Opladinterface batterij

Maximale uitgangsspanning: 4,20 Vdc

Door Motorola goedgekeurde batterij

De batterij in Tabel 5.1 is goedgekeurd voor gebruik met de voertuiglader.

Tabel 5.1: Door Motorola goedgekeurde batterij

| Kit-/onderdeelnummer | Platform/beschrijving |
|----------------------|--|
| PMNN4461_ | Standaard lithium-ionbatterij 1750M1880T |

Overzicht van de voertuiglader

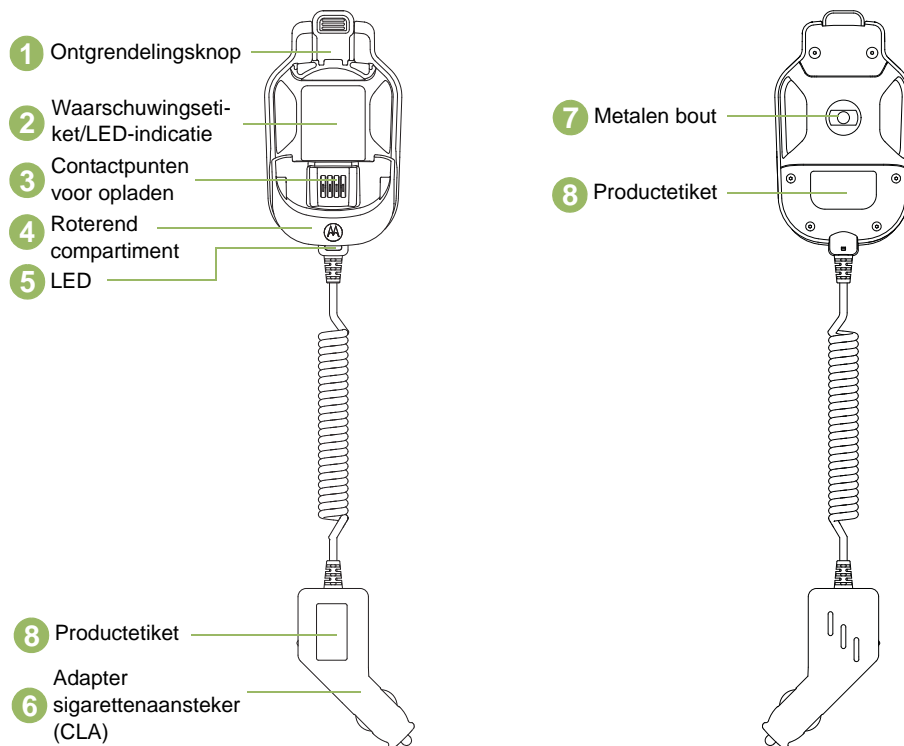

Afbeelding 5.1: Overzicht van de voertuiglader

Installatie

Bevestigingsbeugel (HLN9073_) plaatsen

Zie Afbeelding 5.2 hieronder en bevestig ophangclip (1) aan het voertuig met twee bladmetalen schroeven en meegeleverde steunplaat. Plaats de steunplaat (4) achter het dashboard. Gebruik platkopschroef (2) in het bovenste montagegat en Hex-Washer-schroef (3) in het onderste montagegat. Zorg ervoor dat de bevestigingsschroeven in openingen van de steunplaat worden vastgezet.

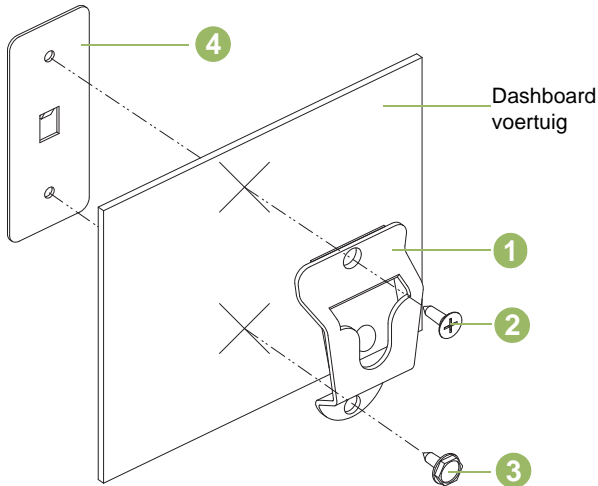

Afbeelding 5.2: De bevestigingsbeugel plaatsen

Tabel 5.2: Beschrijving bevestigingsbeugels

| Item | Onderdeelnummer Motorola | Beschrijving |
|------|-----------------------------|-----------------------|
| 1 | 0180757T98 | Ophangclip |
| 2 | 0312002C01 | Platkopschroef |
| 3 | 0312002A01 | Hex-Washer-kopschroef |
| 4 | 0780257N01 | Steunplaat |

Bedieningsinstructies

Voertuigladers zijn alleen bedoeld voor gebruik met een door Motorola geautoriseerde batterij vermeld in Tabel 5.1; bij gebruik van ongeautoriseerde producten werkt de lader mogelijk niet goed en kan het apparaat beschadigd raken.

- De voertuiglader in de bevestigingsbeugel plaatsen en verwijderen

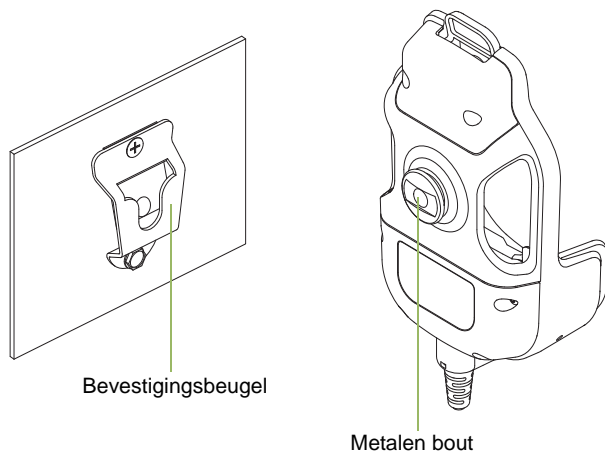

Afbeelding 5.3: De voertuiglader uit de bevestigingsbeugel verwijderen

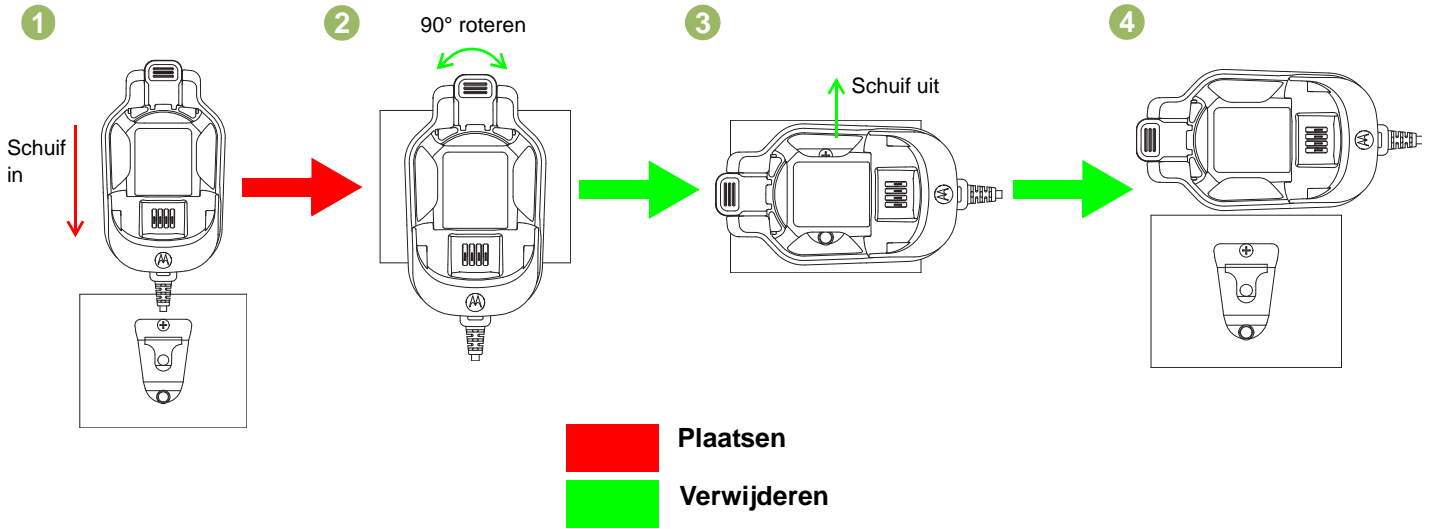

Afbeelding 5.4: De voertuiglader in de bevestigingsbeugel plaatsen en verwijderen

Bevestig de lader

- 1 Schuif de bout op de beugel zoals beschreven in stap (1).

Verwijder de lader

- 1 Draai de slede horizontaal (90°) zoals beschreven in stap (2) en (3).
- 2 Schuif de slede uit zoals beschreven in stap (4).

De WRSM of batterij in de voertuiglader plaatsen en verwijderen

De WRSM en de batterij in de voertuiglader plaatsen

In het compartiment van de voertuiglader past een WRSM met batterij of batterij alleen. Ga als volgt te werk als u een batterij wilt opladen:

- 1 Sluit de adapter van de sigarettenaansteker aan op de voedingsbron van de sigarettenaansteker. De LED van de lader knippert een keer groen om aan te geven dat deze correct is opgestart.

- 2 Plaats als volgt een WRSM met batterij in het compartiment van de lader:
 - a Houd de gleuven aan beide zijden van de batterij boven de ribbels aan beide zijden van het ladercompartiment zoals afgebeeld (R1).

 - b Druk op het bovenste deel van de voorzijde van de WRSM volgens de aangegeven richting in afbeelding (R2) om de WRSM in de voertuiglader te vergrendelen.

- 3 Wanneer WRSM met batterij correct is geplaatst in het compartiment, brandt de LED van de lader overeenkomstig Tabel 5.3 zoals afgebeeld (R3).

- 4 Plaats als volgt een batterij in het compartiment van de lader:
 - a Houd de gleuven aan beide zijden van de batterij boven de ribbels aan beide zijden van het ladercompartiment zoals afgebeeld (B1).

- b Druk op het bovenste deel van de voorzijde van de batterij volgens de aangegeven richting in afbeelding (B2) om de batterij in de voertuiglader te vergrendelen.

- 5 Wanneer de batterij correct is geplaatst in het compartiment, brandt de LED van de lader overeenkomstig Tabel 5.3 zoals afgebeeld (B3).

De WRSM of batterij uit de lader verwijderen

In het compartiment van de voertuiglader past een WRSM met batterij of batterij alleen. Ga als volgt te werk als u het opladen van de batterij wilt stoppen:

- 1 Haal de adapter uit de aansluiting van de sigarettenaansteker van het voertuig.

- 2 Verwijder als volgt de WRSM met batterij uit het compartiment van de lader:
 - a Druk op de ontgrendelingsknop van de voertuiglader om de batterij te ontgrendelen zoals afgebeeld (R3).

 - b Verwijder de WRSM uit het compartiment door de WRSM omhoog te schuiven zoals afgebeeld (R2).

- 3 Verwijder als volgt een batterij uit het compartiment van de lader:
 - a Druk op de ontgrendelingsknop van de voertuiglader om de batterij te ontgrendelen zoals afgebeeld (B3).

 - b Verwijder de batterij uit het compartiment door de batterij omhoog te schuiven zoals afgebeeld (B2).

WRSM plaatsen en verwijderen

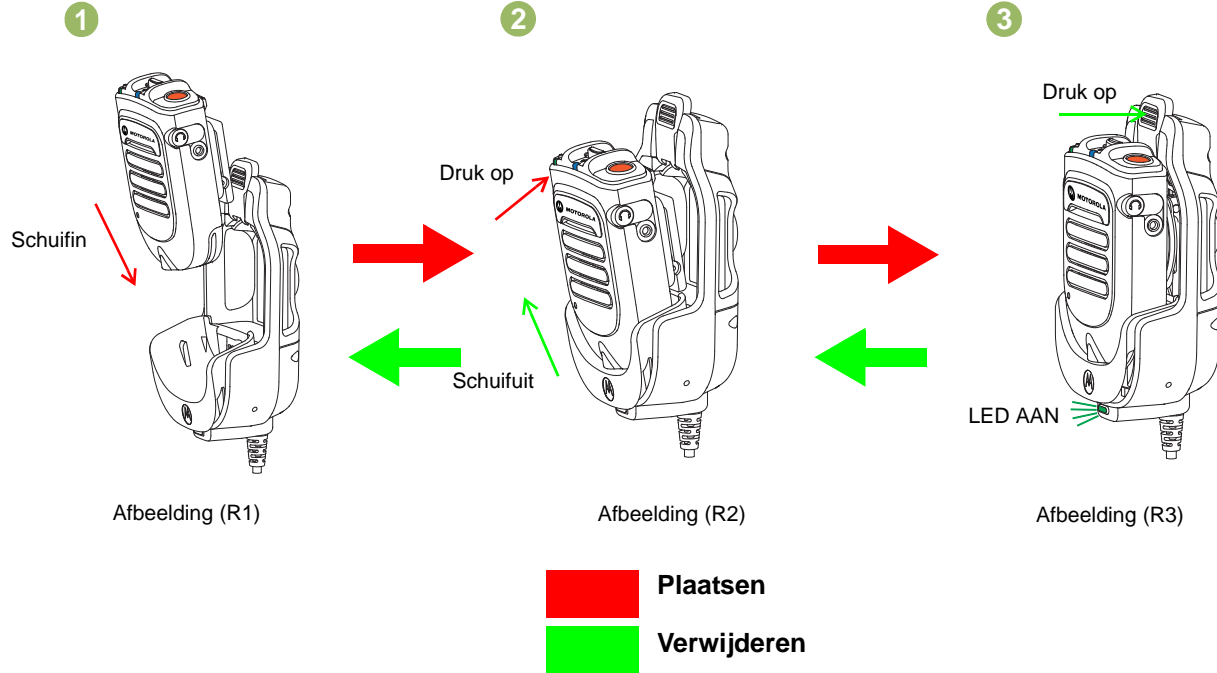

Afbeelding 5.5: De WRSM in de voertuiglader plaatsen en verwijderen

Batterij plaatsen en verwijderen

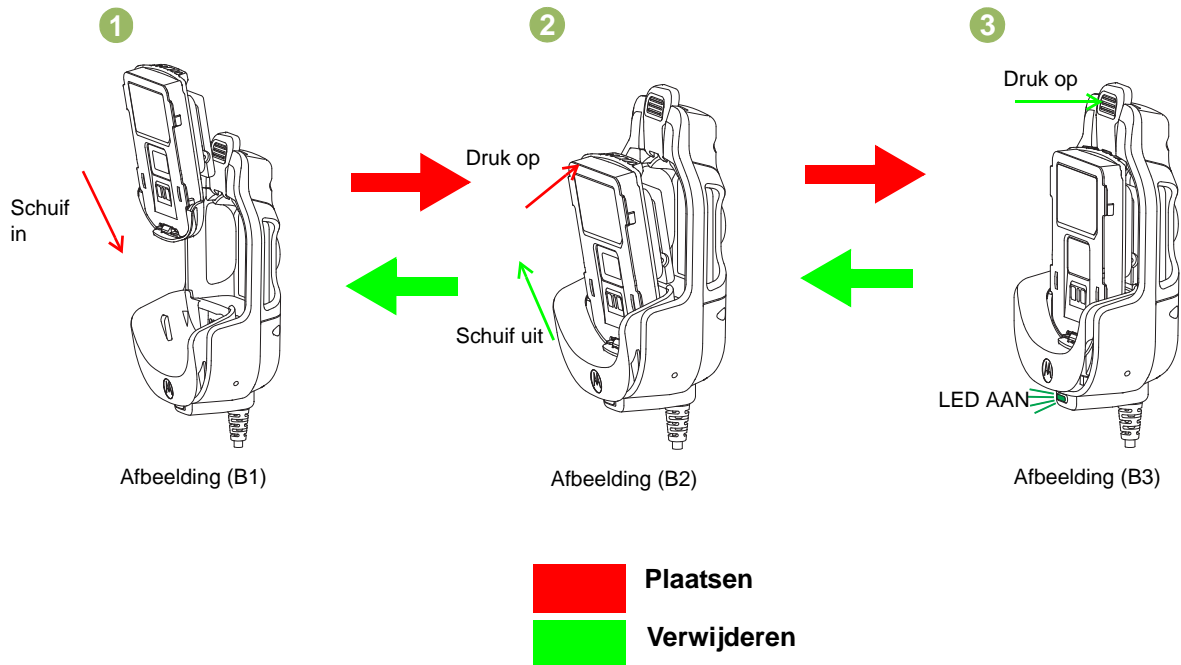

Afbeelding 5.6: De batterij in de voertuiglader plaatsen en verwijderen

Positie draaibare clip bij het plaatsen in de lader

De voertuiglader biedt ruimte voor twee draaibare clips:

- Standaard draaibare clip (PMLN6743be _) - Elke draaibare positie
- Draaibare clip met D-ring (42009312001) - Horizontale positie

Draai de draaibare clip met D-ring in horizontale positie voordat u de WRSM of batterij in de voertuiglader plaatst.

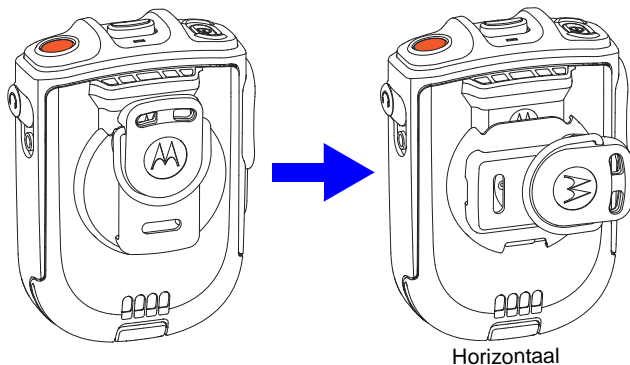





Afbeelding 5.7: Positie draaibare clip

Indicatie LED-lampje

Let altijd op de kleur van het lampje wanneer u problemen wilt oplossen.

Tabel 5.3: Oplaadstatus

| LED-indicator | Status lader |
|---|--|
|  Brandt groen | Ten minste 95% opgeladen |
|  Brandt rood | Snel opladen |
|  Knippert groen, 1 keer | De lader is gestart en klaar voor gebruik |
|  Knippert langzaam groen | Bijna opgeladen, minimaal 90% |
|  Knippert langzaam oranje | Batterij herstellende van te weinig spanning OF Temperatuur van de batterij is te warm of te koud - Wacht met opladen Als de temperatuur van de batterij binnen het bedrijfstemperatuurbereik ligt, is er mogelijk een storing in de aansluiting - Laad de batterij NIET op |

Tabel 5.3: Oplaadstatus (vervolg)

| | |
|---|---|
|  Knippert snel rood | Time-out batterij herstellende van te weinig spanning OF Verlies van laadstroom OF Te hoge voedingsspanning OF Er is een storing in de aansluiting - Laad de batterij NIET op |
|  Uit | Als de batterij is geplaatst in ingeschakelde lader, kan de batterij mogelijk slecht contact met de lader maken |

Probleemoplossing

Als de indicatie snel rood knippert:

- 1 Controleer of de batterij die in combinatie met de WRSM wordt gebruikt, is vermeld in Tabel 5.1 en in goede staat is.
- 2 Verwijder de batterij en herstart de voertuiglader.
- 3 Als het probleem aanhoudt, kunt u de voertuiglader naar het dichtstbijzijnde servicecentrum sturen voor verdere controle.

Als er geen LED-indicatie is:

- 1 Controleer of de WRSM met batterij of de batterij correct is geplaatst in het compartiment.
- 2 Zorg ervoor dat de adapter van de sigarettenaansteker is aangesloten op de voedingsbron van de sigarettenaansteker en dat de adapter is ingeschakeld.
- 3 Controleer of de batterij van de WRSM is opgenomen in Tabel 5.1.

HOOFDSTUK 6: VERVANGBARE ONDERDELEN

Onderdelen van de PMMN4095_, PMMN4097_, PMLN6714_ en PMLN6716_ die niet in onderstaande lijst staan, kunnen niet worden gerepareerd.

De volgende onderdelen zijn verkrijgbaar:

Tabel 6.1: VERVANGBARE ONDERDELEN

| Onderdeelnummer | Beschrijving |
|-----------------|---|
| PMLN6743_ | Draaibare clip |
| 42009312001 | Draaibare clip met D-ring |
| PMKN4162_ | Radio-interfacekabel voor mobiele microfoon met Bluetooth-gateway |
| PMKN4163_ | Programmeerbare USB-kabel voor mobiele microfoon met Bluetooth-gateway |
| PMNN4461_ | Standaard lithium-ionbatterij 1750M1800T |
| 25012022001* | Spanningsbron, lader met schakelende voeding, 110 - 240 V VS/NA/JPN/TAIWAN |
| 25012022002 | Spanningsbron, lader met schakelende voeding, 110 - 240 V EURO |
| 25012022003 | Spanningsbron, lader met schakelende voeding, 110 - 240 V Verenigd Koninkrijk |
| 25012022004 | Spanningsbron, lader met schakelende voeding, 110 - 240 V CHINA |

Tabel 6.1: VERVANGBARE ONDERDELEN (vervolg)

| Onderdeelnummer | Beschrijving |
|-----------------|--|
| 25012022006 | Spanningsbron, lader met schakelende voeding, 110 - 240 V AUS/NZ |
| 25012022007 | Spanningsbron, lader met schakelende voeding, 110 - 240 V BRZ |
| 25012022008 | Spanningsbron, lader met schakelende voeding, 110 - 240 V ARG |
| 25012022009 | Spanningsbron, lader met schakelende voeding, 110 - 240 V KOR |
| HLN9073_ | Ophangclip voor microfoon |
| KT-SB1X-LANYD3 | Standaard draagkoord met klittenband |

* Lader is alleen UL-goedgekeurd wanneer meegeleverd met deze spanningsbron.
(Alleen van toepassing in de regio Noord-Amerika)

HOOFDSTUK 7: JURIDISCHE KENNISGEVING OPEN SOURCE- SOFTWARE

Dit Motorola-product bevat open-sourcesoftware. Raadpleeg voor meer informatie over licenties, kennisgevingen, vereiste auteursrechtvermeldingen en andere gebruiksvoorwaarden de documentatie bij dit Motorola-product op:

<https://businessonline.motorolasolutions.com>

Ga naar: **Resource Center** > **Product Information** > **Manual** > **Accessories** > **Remote Speaker Microphone** (Resource Center > Productinformatie > Handleiding > Accessoires)

HOOFDSTUK 8: SERVICE EN ONDERSTEUNING

Haal de PMMN4095_, PMMN4097_, PMLN6714_ en PMLN6716_ NIET uit elkaar; deze kunnen niet worden gerepareerd. De verkrijgbare vervangende onderdelen worden weergegeven in "VERVANGBARE ONDERDELEN" op pagina 40.

Neem contact op met de klantenservice van Motorola Solutions zoals hieronder aangegeven in Tabel 8.1 om onderdelen te bestellen of voor hulp bij technische problemen.

Tabel 8.1: Telefoonnummers klantenservice Motorola Solutions

| Regio's | Telefoonnummer |
|--|--|
| VS en Canada | 1-800-927-2744 |
| Latijns-Amerika | (5) 257-6700 of (571) 602-1111 |
| Europa (reparatie- en onderhoudscentrum) | +49-30-6686-1555 |
| Azië | 1-800-88-0089 (Neem contact op met uw Motorola- dealer voor ondersteuning) |

HOOFDSTUK 9: GARANTIE

Neem contact op met de Motorola Solutions-verkoper voor meer informatie over de standaardgarantie. De fabrieksgarantie dekt fabricagefouten bij normaal gebruik en onderhoud.

OPMERKING: De garantie komt te vervallen als de klant vervangende onderdelen heeft gebruikt die niet zijn vermeld.

Tabel 9.1: Garantieperiode

| Naam | Jaar |
|--|--------------|
| Draadloze externe luidsprekermicrofoon PMMN4095_ | Eén (1) jaar |
| Mobiele microfoon met Bluetooth-gateway PMMN4097_ | Eén (1) jaar |
| Oplader voor 2 units PMLN6714_ | Eén (1) jaar |
| Autolader PMLN6716_ | Eén (1) jaar |
| Batterij voor draadloze externe luidsprekermicrofoon PMNN4461_ | Eén (1) jaar |

Beperkte garantie

COMMUNICATIEPRODUCTEN VAN MOTOROLA

I. DEKKING EN GELDIGHEIDSDUUR VAN DEZE GARANTIE:

MOTOROLA SOLUTIONS, INC. ("MOTOROLA") zal gedurende de garantieperiode naar keuze van Motorola het Product kosteloos repareren (met nieuwe of herstelde onderdelen) of vervangen (door een nieuw of hersteld Product) of het aanschafbedrag van het Product terugbetalen, mits het Product in overeenstemming met de voorwaarden van deze garantie is geretourneerd. Vervangende onderdelen of platen vallen gedurende het resterende deel van de oorspronkelijke garantieperiode onder de garantie. Alle vervangen onderdelen van het Product worden eigendom van MOTOROLA.

Deze uitdrukkelijke beperkte garantie wordt door MOTOROLA uitsluitend aan de oorspronkelijke eindgebruiker verleend en kan niet aan derden worden toegewezen of overgedragen. Dit is de volledige garantie voor het door MOTOROLA gefabriceerde Product. MOTOROLA aanvaardt geen verplichtingen of aansprakelijkheden voor toevoegingen of wijzigingen aan deze garantie, met uitzondering van schriftelijke toevoegingen of wijzigingen die door een functionaris van MOTOROLA zijn ondertekend.

Tenzij in een afzonderlijke overeenkomst tussen MOTOROLA en de oorspronkelijke eindgebruiker overeengekomen, garandeert MOTOROLA de installatie en het onderhoud van het Product niet.

MOTOROLA kan op geen enkele wijze aansprakelijk worden gesteld voor aanvullende, niet door MOTOROLA geleverde apparatuur die aan het Product is bevestigd of in verband met het Product is gebruikt, of voor gebruik van het Product met aanvullende apparatuur, en dergelijke apparatuur wordt uitdrukkelijk uitgesloten van deze garantie. Aangezien elk systeem waarin het Product wordt gebruikt uniek is, wijst MOTOROLA aansprakelijkheid voor bereik, dekking en werking van het systeem als geheel krachtens deze garantie af.

II. ALGEMENE VOORWAARDEN:

In deze garantie worden de volledige verantwoordelijkheden van MOTOROLA met betrekking tot het Product uiteengezet. Het uitsluitende rechtsmiddel is, naar keuze van MOTOROLA, reparatie, vervanging of terugbetaling van de aanschafprijs. DEZE GARANTIE VERVANGT ALLE ANDERE UITDRUKKELIJKE GARANTIES. GEÏMPliceERDE GARANTIES, MET INBEGRIp VAN, MAAR NIET BEPERKT TOT, GEÏMPliceERDE GARANTIES VAN VERKOOPBAARHEID EN GESCHIKTHEID VOOR EEN BEPAALD DOEL, GELDEN UITSLUITEND GEDURENDE DE DUUR VAN DEZE BEPERKTE GARANTIE. MOTOROLA IS VOOR ZOVER WETTELIJK AFGeweZEN KAN WORDEN IN GEEN ENKEL GEVAL AANSPRAKELIJK VOOR SCHADE HOGER DAN DE AANSCHAFPRIJS VAN HET PRODUCT, VERLIES VAN GEBRUIK, VERLIES VAN TIJD, ONGEMAK, COMMERCIEEL VERLIES, VERLOREN WINST OF BESPARINGEN OF ANDERE INCIDENTELE OF SPECIALE SCHADE OF GEVOLGSCHADE VOORTVLOEIEND UIT DE GEBRUIKER OF HET NIET KUNNEN GEBRUIKEN VAN EEN DERGELIJK PRODUCT.

III. WETTELIJKE RECHTEN IN STATEN:

IN BEPAALDE STATEN IS HET UITSLUITEN OF BEPERKEN VAN INCIDENTELE SCHADE OF GEVOLGSCHADE OF HET BEPERKEN VAN DE GELDIGHEDSDUUR VAN EEN GEÏMPliceERDE GARANTIE NIET TOEGESTAAN, WAARDOOR DE GENOEMDE BEPERKING OF UITSLUITINGEN MOGELIJK NIET VAN TOEPASSING ZIJN.

Deze garantie biedt bepaalde wettelijke rechten en mogelijk zijn er andere rechten die per staat kunnen verschillen.

IV. GARANTIESERVICE VERKRIJGEN:

Om in aanmerking te komen voor garantieservice dient u een aanschafbewijs (met daarop de aanschafdatum en het serienummer van het Product) te overleggen en het Product, na voorafbetaling van de vervoer- en verzekeringskosten, naar een geautoriseerde garantieservicelocatie te verzenden. De garantieservice wordt door MOTOROLA geleverd via een van de erkende garantieservicelocaties van MOTOROLA. Het verkrijgen van garantieservice kan worden vereenvoudigd wanneer u eerst contact opneemt met het bedrijf dat u het Product heeft verkocht. U kunt MOTOROLA ook bellen op: 1-800-927-2744 (VS en Canada)

V. WAT WORDT NIET GEDEKT DOOR DEZE GARANTIE

- A Defecten of schade als gevolg van gebruik van het Product op een andere manier dan de normale en gebruikelijke manier.
- B Defecten of schade door misbruik, ongevallen, nalatigheid of vocht.
- C Defecten of schade door onjuist testen, gebruik of onderhoud of onjuiste installatie, wijziging of aanpassing.
- D Producten die op ongeoorloofde wijze zijn gewijzigd, gedemonteerd of gerepareerd (met inbegrip van, maar niet beperkt tot, toevoegingen van niet door MOTOROLA geleverde apparatuur aan het Product) die de prestaties van het Product nadelig beïnvloeden of die de normale garantie-inspectie of het normale testen van het Product door MOTOROLA voor het vaststellen van garantieclaims verstoren.
- E Producten waarvan het serienummer is verwijderd of onleesbaar is gemaakt.
- F Vervoerkosten naar de reparatielocatie.

- G Producten die, als gevolg van illegale of ongeoorloofde wijziging van de software/firmware in het Product, niet meer werken in overeenstemming met de door MOTOROLA gepubliceerde specificaties of de FCC-certificering voor het Product die van kracht was op het moment dat het Product oorspronkelijk door MOTOROLA werd gedistribueerd.
- H Krassen of andere cosmetische schade aan oppervlakten van het Product die de werking van het Product niet beïnvloeden.
- I Normale en gebruikelijke slijtage.

VI. PATENT- EN SOFTWAREVOORWAARDEN:

MOTOROLA verdedigt zichzelf op eigen kosten in processen tegen de eindgebruiker voor zover deze processen zijn gebaseerd op een claim dat het Product of onderdelen een patent uit de Verenigde Staten schenden, en MOTOROLA betaalt deze kosten en schadevergoedingen die uiteindelijk worden toegewezen aan de gebruiker die het product heeft gekocht in processen die bijdragen aan dergelijke claims, maar op dergelijke verdediging en betalingen zijn de volgende voorwaarden van toepassing:

- A MOTOROLA wordt tijdig schriftelijk door een dergelijke gebruiker op de hoogte gebracht van een dergelijke claim;
- B MOTOROLA heeft de exclusieve zeggenschap over de verdediging in dergelijke processen en alle onderhandelingen over schikkingen en compromissen daarvan, en
- C mocht het Product of onderdelen daarvan, of mocht MOTOROLA van mening zijn dat het waarschijnlijk is dat het Product of onderdelen daarvan onderwerp worden van een claim met betrekking tot inbreukmakendheid op een patent uit de Verenigde Staten, dan stelt een dergelijke eindgebruiker MOTOROLA, naar eigen keuze en kosten, in staat ofwel het recht voor een dergelijke gebruiker te verkrijgen om het Product of onderdelen daarvan te blijven gebruiken of te wijzigen opdat het Product of onderdelen daarvan niet meer inbreukmakend zijn, ofwel een dergelijke gebruiker een tegoed inclusief waardevermindering voor het

Product of onderdelen daarvan te verlenen en de retournering van het Product of onderdelen daarvan te accepteren. De waardevermindering is een vast bedrag per jaar gedurende de levensduur van het Product of onderdelen daarvan zoals vastgesteld door MOTOROLA.

MOTOROLA is geen aansprakelijkheid verschuldigd voor claims met betrekking tot inbreukmakendheid op patenten die zijn gebaseerd op de combinatie van het Product of onderdelen daarvan die hieronder vallen met niet door MOTOROLA geleverde software, toestellen of apparaten en MOTOROLA is geen aansprakelijkheid verschuldigd voor het gebruik van niet door MOTOROLA geleverde aanvullende apparatuur of software die is bevestigd aan of gebruikt in verband met het Product. In het voorgaande is de volledige aansprakelijkheid van MOTOROLA vastgelegd met betrekking tot inbreukmakendheid op patenten door het Product of delen daarvan.

Volgens de wetgeving in de Verenigde Staten en andere landen behoudt MOTOROLA zich bepaalde exclusieve rechten op auteursrechtelijk beschermde MOTOROLA-software voor, zoals de exclusieve rechten kopiëren te maken en exemplaren van dergelijke MOTOROLA-software te distribueren. MOTOROLA-software mag alleen worden gebruikt in het Product waarin de software oorspronkelijk was opgenomen, en dergelijke software in dergelijke Producten mag niet worden vervangen, gekopieerd, gedistribueerd, of op welke wijze dan ook worden gewijzigd of gebruikt om afgeleide werken te maken. Ander gebruik, met inbegrip van, maar niet beperkt tot, wijziging, aanpassing, reproductie, distributie of reverse-engineering van dergelijke MOTOROLA-software, en het uitoefenen van rechten op dergelijke MOTOROLA-software, is niet toegestaan. Er wordt geen licentie, impliciet noch anderszins, verleend krachtens patentrechten of auteursrechten van MOTOROLA.

VII. TOEPASSELIJK RECHT:

Op deze garantie is de wetgeving van de staat Illinois in de VS van toepassing.

MOTOROLA, MOTO, MOTOROLA SOLUTIONS en het Stylized M-logo is een handelsmerk of geregistreerd handelsmerk van Motorola Trademark Holdings, LLC en wordt onder licentie gebruikt. Alle andere handelsmerken zijn het eigendom van hun respectieve eigenaren. © 2014 Motorola Solutions, Inc. Alle rechten voorbehouden.

ГЛАВА 1. ВВЕДЕНИЕ

Сведения о безопасности и воздействии излучаемой радиочастотной энергии для мобильных приемопередающих радиостанций

ВНИМАНИЕ!

Чтобы были соблюдены требования ICNIRP/FCC по воздействию РЧ-энергии, данная радиостанция должна использоваться только в служебных целях. Перед использованием этого продукта ознакомьтесь с прилагаемым к радиостанции буклетом "Сведения о безопасности и воздействии излучаемой радиочастотной энергии", в котором содержатся инструкции по технике безопасности и информация по воздействию радиочастотной энергии, а также сведения о соответствии применимым стандартам и нормативам.

Данное устройство соответствует части 15 Правил FCC. При эксплуатации должны соблюдаться следующие условия: (1) Данное устройство не должно создавать вредные помехи и (2) данное устройство должно принимать все помехи, включая помехи, которые могут ухудшить его работу. **Любые изменения и модификации, не утвержденные компанией Motorola, могут аннулировать полномочия пользователя в отношении эксплуатации данного устройства.**

Информация об аккумуляторе:

Аккумуляторы поставляются заряженными на 30%-50% от номинальной емкости. Аккумулятор следует хранить при температуре не ниже -10 °C и не выше 30 °C, чтобы свести вероятность необратимой потери емкости к минимуму.

ВНИМАНИЕ! Хранение полностью заряженного аккумулятора в условиях высоких температур может привести к необратимому сокращению срока службы встроенного аккумулятора.

Важная информация:

- Держите микрофон в вертикальном положении на расстоянии не менее 2,5 см от рта или носа.
- Ношение на теле. Если вы носите микрофон на теле, всегда используйте одобренные компанией Motorola фиксаторы. Рекомендуется использовать оригинальные аксессуары Motorola, так как использование неоригинальных аксессуаров может привести к превышению предельного уровня радиочастотного облучения для профессиональных/контролируемых условий.
- Следует использовать только те аккумуляторы, которые входят в комплект поставки или одобрены для замены. Использование аккумуляторов не одобренных компанией Motorola, может привести к превышению уровня радиочастотного излучения, определенного соответствующими директивами (iEEE, ICNIRP или FCC).
- НЕ заряжайте аккумулятор при температуре ниже 0 °C или выше 45 °C. НЕ храните аккумулятор в местах, подверженных прямому солнечному свету или воздействию температур, которые могут превысить допустимые пределы, например, в припаркованном автомобиле.
- Хранение полностью заряженного аккумулятора в условиях высоких температур может привести к необратимому сокращению срока службы встроенного аккумулятора.
- Время работы аккумулятора может временно сократиться при использовании в условиях низких температур.

Акустическая безопасность

Продолжительное воздействие звука с высоким уровнем громкости из любого источника может привести к временному или постоянному повреждению слуха. Чем выше громкость радиостанции, тем быстрее можно повредить слух. Повреждение слуха из-за высокого уровня громкости может быть замечено не сразу и иметь накопительный эффект.

Для защиты слуха соблюдайте следующие меры предосторожности:

- Используйте минимальный уровень громкости, достаточный для выполнения требуемой задачи.
- Повышайте громкость, только если вы находитесь в шумной окружающей обстановке.
- Снижайте громкость перед подключением наушников или гарнитуры.
- Ограничьте время использования гарнитур или наушников с высокой громкостью.
- При использовании радиостанции без гарнитуры или наушника не прикладывайте динамик радиостанции непосредственно к уху.

ИНФОРМАЦИЯ ПО ТЕХНИКЕ БЕЗОПАСНОСТИ ПРИ ОБРАЩЕНИИ С ЗАРЯДНЫМИ УСТРОЙСТВАМИ

Важная информация по безопасности

В настоящем документе содержатся важные инструкции по безопасной эксплуатации. Внимательно прочтите эти инструкции и сохраните для дальнейшего использования в качестве справки.

Прежде чем использовать зарядное устройство для аккумуляторов, ознакомьтесь со всеми инструкциями и выясните значение всех предупреждающих знаков на (1) двухместном зарядном устройстве/автомобильном зарядном устройстве, (2) аккумуляторе и (3) беспроводном выносном микрофоне с динамиком (RSM).

ПРЕДУПРЕЖДЕНИЯ



ПРЕДУПРЕЖДЕНИЯ

1. Для снижения риска получения травм заряжайте только аккумуляторы, сертифицированные компанией Motorola и перечисленные в Табл. 1.1. Зарядка аккумуляторов других типов может привести к взрыву и, как следствие, травмам и материальному ущербу.
2. Использование аксессуаров, не рекомендованных компанией Motorola, может стать причиной пожара, поражения электрическим током или травм.
3. Для снижения риска повреждения вилки и кабеля двухместного зарядного устройства отключайте зарядное устройство от электрической сети, удерживая кабель за вилку. Не тяните за кабель.

ПРЕДУПРЕЖДЕНИЯ (продолжение)

4. Для снижения риска повреждения CLA и кабеля автомобильного зарядного устройства отключайте зарядное устройство при помощи адаптера CLA. Не тяните за кабель.
5. Используйте удлинительный кабель только тогда, когда это действительно необходимо. Использование удлинительного кабеля с недопустимыми параметрами может стать причиной пожара и поражения электрическим током. Если без использования удлинителя не обойтись, убедитесь, что размер шнура составляет 18 AWG для длины до 30,48 м (100 футов) и 16 AWG для длины до 45,72 м (150 футов).
6. Для снижения риска возникновения пожара, поражения электрическим током или получения травм НЕ используйте зарядное устройство, если в нем имеются какие-либо неполадки или повреждения. Передайте его квалифицированному представителю сервисной службы компании Motorola Solutions.
7. НЕ разбирайте зарядное устройство: оно не подлежит ремонту, и запасные детали к нему не предусмотрены. Разборка зарядного устройства может привести к поражению электрическим током или возникновению пожара.
8. Для снижения риска поражения электрическим током обесточьте двухместное зарядное устройство перед проведением каких-либо операций по обслуживанию или чистке.
9. Для снижения риска поражения электрическим током отключите автомобильное зарядное устройство от адаптера CLA перед проведением каких-либо операций по обслуживанию или чистке.
10. Это изделие относится к классу А. В бытовых условиях это изделие может создавать радиопомехи, и в этом случае пользователю может потребоваться предпринять соответствующие меры.

Таблица 1.1. Аккумуляторы, разрешенные к использованию компанией Motorola

| Номер комплекта (детали) | Платформа/описание |
|--------------------------|---|
| PMNN4461_ | Стандартный литий-ионный аккумулятор 1750M1880T |

ПРИМЕЧАНИЕ. Двухместное зарядное устройство не предназначено для установки блоков алкалиновых элементов питания.

УКАЗАНИЯ ПО БЕЗОПАСНОЙ ЭКСПЛУАТАЦИИ

Двухместное зарядное устройство PMLN6714_

- Данное оборудование не предназначено для использования вне помещений. Используйте его только в сухих условиях или в помещениях с невысокой влажностью.
- Перед установкой WRSM с аккумулятором или аккумулятора отдельно в двухместное зарядное устройство убедитесь, что они сухие.
- Подсоединяйте данное устройство только к правильно подключенному источнику питания с соответствующим напряжением (напряжение указано на корпусе). Отключайте устройство от сети, выключая сетевой штепсель из розетки.
- Электрическая розетка переменного тока, к которой подключено данное оборудование, должна быть расположена рядом с устройством, при этом к ней должен быть обеспечен свободный доступ.

СОВМЕСТИМОСТЬ РАДИОСТАНЦИЙ

Мобильный микрофон с адаптером Bluetooth® совместим со следующими радиостанциями:

Таблица 1.2. Совместимость радиостанций

| Регион | Серия модели |
|--|---|
| Северная Америка | XPR5550*, XPR5350*, XPR4580, XPR4550, XPR4380 и XPR4350. |
| Латинская Америка | DGM8500*, DGM8000*, DGM6100, DGM5500*, DGM5000* и DGM4100. |
| Европа | DM4601*, DM4600*, DM4401*, DM4400*, DM3601, DM3600 DM3401 и DM3400. |
| Азиатско-Тихоокеанский регион и Ближний Восток | XIR M8600*, XIR M8200, DM4600, DM4400, DM3600 и DM3400. |

ПРИМЕЧАНИЕ. *Модель совместима только с блоком управления модели с цифровым дисплеем PMLN5677B и с блоком управления модели с цветным дисплеем PMLN5678B или более поздней версии.

СОВМЕСТИМОСТЬ ПО

Беспроводные решения для больших расстояний совместимы с ПО беспроводных адаптеров для критически важных задач R01.05.00 или более поздней версии.

- Температура окружающей среды вокруг оборудования двухместного зарядного устройства не должна превышать 50 °С.
- Выходное напряжение источника питания не должно превышать значений, указанных на этикетке изделия, расположенной на нижней части источника питания.
- Убедитесь, что кабель питания расположен так, чтобы на него нельзя было наступить, об него нельзя было запнуться, а также чтобы он не подвергался воздействию влаги и иным механическим повреждениям.

Автомобильное зарядное устройство PMLN6716

- Оборудование должно быть сухим при использовании в транспортном средстве. Обратите внимание, что снег или дождь могут попасть на оборудование, например, через открытое окно транспортного средства.
- Перед установкой WRSM с аккумулятором или аккумулятора отдельно в автомобильное зарядное устройство убедитесь, что они сухие.
- Подключайте данное устройство только к гнезду прикуривателя с соответствующим напряжением (напряжение указано на корпусе). Отключайте устройство от сети, вынимая адаптер CLA из гнезда.
- Температура окружающей среды вокруг оборудования автомобильного зарядного устройства не должна превышать 60 °С.
- Выходное напряжение гнезда прикуривателя не должно превышать значений, которые указаны на этикетке изделия, расположенной на задней части зарядного устройства.
- Убедитесь, что кабель питания расположен так, чтобы на него нельзя было наступить, об него нельзя было запнуться, а также чтобы он не подвергался воздействию влаги и иным механическим повреждениям.

ГЛАВА 2. БЕСПРОВОДНОЙ RSM PMMN4095_



Беспроводной выносной микрофон с динамиком PMMN4095 (WRSM) предназначен для использования вместе с мобильным микрофоном с адаптером Bluetooth® PMMN4097.

ПОДГОТОВКА WRSM К РАБОТЕ

Соберите WRSM, следуя указаниям соответствующих разделов:

| | |
|--|--------|
| Установка поворотного зажима | стр. 2 |
| Установка аккумулятора | стр. 2 |
| Снятие аккумулятора | стр. 3 |
| Зарядка аккумулятора | стр. 3 |
| Выбор языка | стр. 4 |
| Рекомендованные способы ношения устройства | стр. 5 |

Установка поворотного зажима

Вставьте поворотный зажим через паз аккумулятора. Поверните поворотный зажим в правильное положение, как показано на Рис. 2.1 ниже.



Рис. 2.1. Установка поворотного зажима

Установка аккумулятора

При выключенном WRSМ выровняйте аккумулятор с обратной стороной корпуса и полностью вставьте аккумулятор в корпус, чтобы он зафиксировался в нем со щелчком.

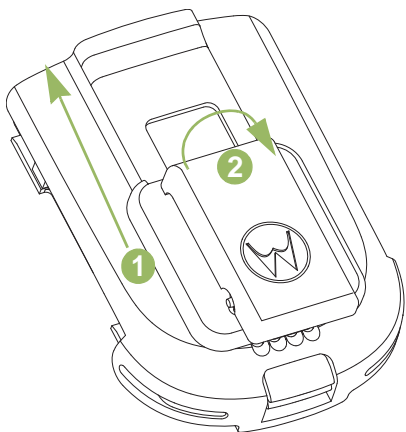

Рис. 2.2. Установка аккумулятора WRSМ

Снятие аккумулятора

Для отсоединения аккумулятора поднимите защелку аккумулятора и потяните аккумулятор назад, пока он полностью не отсоединится от корпуса.



Рис. 2.3. Снятие аккумулятора WSRM

Зарядка аккумулятора

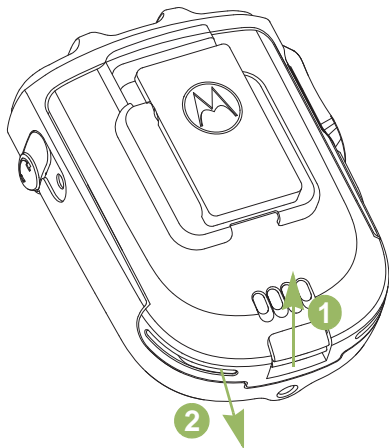

Рис. 2.4. Положение зарядки WSRM с присоединенным аккумулятором

Во избежание возможного взрыва:

- **ЗАПРЕЩАЕТСЯ** заменять аккумулятор в зоне, для которой имеется предупреждение о наличии взрывоопасной атмосферы.
- **ЗАПРЕЩАЕТСЯ** бросать аккумуляторы в огонь.

Одобренный компанией Motorola аккумулятор, который поставляется с WRSМ, не заряжен. Перед началом использования нового аккумулятора его необходимо полностью зарядить, чтобы обеспечить оптимальную емкость и эффективность.

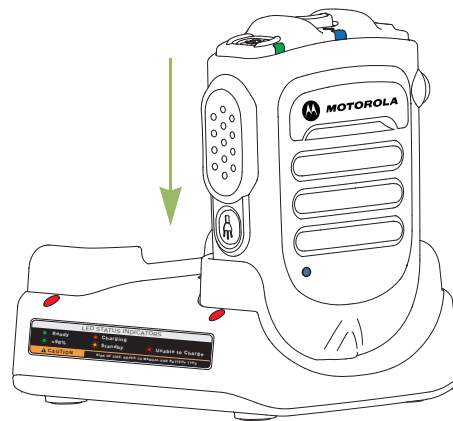
ПРИМЕЧАНИЕ. При зарядке аккумулятора, подключенного к WRSМ, выключите WRSМ, чтобы обеспечить полную зарядку аккумулятора.

Зарядное устройство

Чтобы зарядить аккумулятор, поместите аккумулятор (подсоединенный к WRSМ или собственно аккумулятор) в зарядное устройство, одобренное компанией Motorola. При первичной установке аккумулятора в зарядное устройство светодиодный индикатор загорится красным цветом. НЕ используйте WRSМ, пока светодиодный индикатор зарядного устройства не загорится зеленым светом,

Светодиодный индикатор зарядного устройства укажет на начало процесса зарядки. См. главу 4 и главу 5 или сведения на табличке, приклеенной к зарядному устройству.

Выровняйте пазы на аккумуляторе с направляющими на зарядном устройстве и вставьте аккумулятор. См. Рис. 2.4.

Выбор языка

Для включения питания WRSМ нажмите и удерживайте кнопку питания, пока не услышите сообщения с выбором языка.

Если вы хотите изменить выбранный язык, следуйте описанной далее процедуре.

Процедура

- 1 Для входа в режим выбора языка удерживайте кнопку питания 6 секунд после подтверждения светодиодным индикатором успешного включения питания.
- 2 Выберите требуемый язык путем нажатия кнопки РТТ. Для получения информации об индикации при выборе языка см. Табл. 2.1, приведенную ниже.

Таблица 2.1. Индикация при выборе языка

| Состояние | Светодиодная индикация | Голосовая подсказка |
|-------------|------------------------------|---|
| Выбор языка | Светодиодный индикатор горит | "For English press РТТ now" (подсказки выбора меню) |



Рис. 2.5. Выбор языка

Рекомендованные способы ношения устройства

Для максимального удобства использования рекомендуется носить WRSR показанными на Рис. 2.6 способами.

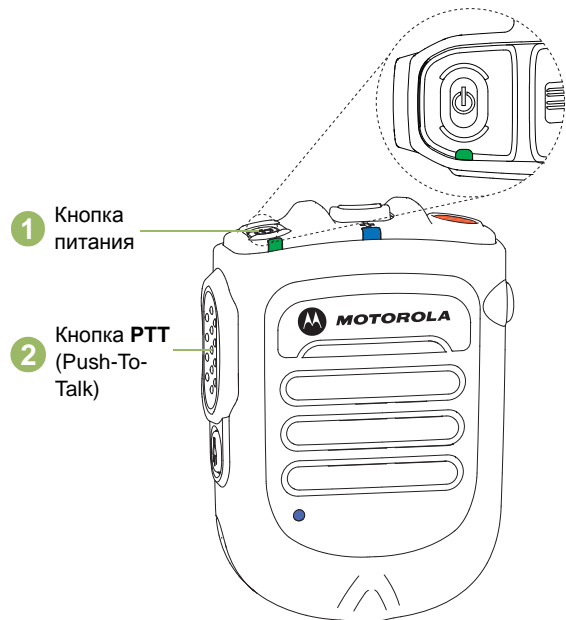

Рис. 2.6. Рекомендованные способы ношения устройства

ПРИМЕЧАНИЕ. Если вы носите WRSM на теле, всегда используйте одобренные компанией Motorola фиксаторы. Рекомендуется использовать оригинальные аксессуары Motorola, так как использование неоригинальных аксессуаров может привести к превышению предельного уровня радиочастотного облучения для профессиональных/контролируемых условий.

ЭЛЕМЕНТЫ УПРАВЛЕНИЯ И ИНДИКАЦИЯ WRSM

Ознакомьтесь со следующей информацией.

| | |
|---|--------|
| Обзор WRSM | стр. 7 |
| Индикация питания и уведомления об уровне заряда аккумулятора | стр. 7 |
| Индикаторы звука | стр. 8 |

Обзор WRSM



Рис. 2.7. Обзор выносного микрофона с динамиком

Индикация питания и уведомления об уровне заряда аккумулятора







Питание WRSM осуществляется от аккумулятора. Во избежание нарушений в работе устройства очень важно уделять внимание предупреждению о низком уровне заряда аккумулятора, описанному в Табл. 2.2.

Таблица 2.2. Индикация питания и уведомления об уровне заряда аккумулятора

| Состояние | Светодиодная индикация | Тональная индикация | Оставшееся время работы аккумулятора |
|---|--|--|--------------------------------------|
| Нормальный уровень заряда аккумулятора |  Зеленый | Тональные сигналы отсутствуют | 11 часов (полная зарядка) – 30 минут |
| Низкий уровень заряда аккумулятора |  Желтый | Тональный сигнал низкого уровня заряда аккумулятора каждые 2 минуты | Менее 30 минут |
| Критический уровень заряда аккумулятора |  Красный | Тональный сигнал низкого уровня заряда аккумулятора каждые 30 секунд | Менее 10 минут |

Индикаторы звука

Таблица 2.3. Индикаторы звука

| Состояние | Светодиодная индикация звука |
|--|--|
| Звук недоступен*, устройство не сопряжено |  Выкл. |
| Звук доступен, высокий уровень сигнала |  Мигает синим цветом |
| Звук доступен, низкий уровень сигнала/ порог диапазона |  Мигает желтым цветом |
| Звук доступен, сигналы отключены |  Мигает красным цветом |
| Звук недоступен*, устройство отключено/ выполняет повторное подключение |  Горит синим цветом |
| Звук недоступен*, устройство отключено/ выполняет повторное подключение, сигналы отключены |  Горит красным цветом |

ОСНОВЫ ИСПОЛЬЗОВАНИЯ WRSM

После того как вы изучили настройку WRSM, вы готовы перейти к использованию устройства. Ознакомьтесь со следующей информацией об основных функциях.

| | |
|---|---------|
| Включение/выключение питания WRSM | стр. 9 |
| Регулировка громкости | стр. 9 |
| Сопряжение WRSM | стр. 10 |
| Передача звука | стр. 11 |
| Последующее подключение | стр. 11 |
| Индикация низкого уровня сигнала/выхода за пределы радиуса действия | стр. 12 |
| Программируемая кнопка (оранжевая кнопка) | стр. 12 |
| Кнопка подсветки | стр. 13 |
| Режим затемнения | стр. 13 |
| Вспомогательные аудиоаксессуары для приемника | стр. 14 |
| Индикация обнаружения неисправности и меры по ее исправлению | стр. 14 |
| Поиск и устранение неисправностей | стр. 14 |
| Обновление микропрограммы | стр. 15 |
| Наклейка ANATEL | стр. 15 |

Включение/выключение питания WRSМ

Нажмите и удерживайте кнопку питания на WRSМ, пока не услышите сообщение "Motorola Solutions". Чтобы выключить устройство, нажмите и удерживайте кнопку питания до выключения WRSМ.



Рис. 2.8. Включение питания WRSМ

Таблица 2.4. Светодиодный индикатор включения/выключения питания и тональные сигналы

| Питание | Светодиодная индикация | Тональная индикация | Голосовая подсказка |
|---------|--|-------------------------------------|--------------------------------|
| ВКЛ. | Светодиодный индикатор мигает 3 раза | "Motorola Solutions" | "Motorola Solutions, Power On" |
| ВЫКЛ. | Светодиодный индикатор мигает 3 раза, а затем гаснет | Тональный сигнал выключения питания | "Power Off" |

Регулировка громкости

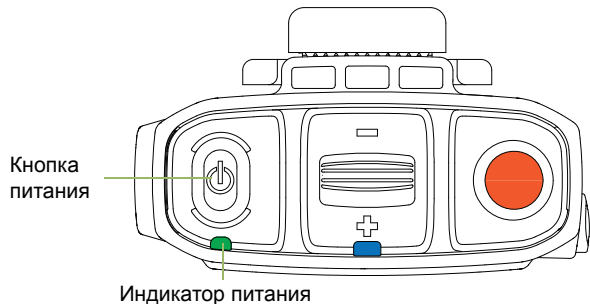
Для увеличения громкости передвиньте переключатель в сторону \oplus . Для уменьшения громкости передвиньте переключатель в сторону \ominus .

Для отключения звука нажмите и удерживайте сторону \ominus переключателя в течение 2 секунд. Чтобы снова включить звук передвиньте переключатель в сторону \oplus или нажмите кнопку РТТ. Звук вернется к предыдущему уровню.



Рис. 2.9. Регулировка громкости

Цвет светодиодного индикатора звука изменяется, как описано в Табл. 2.3.

Сопряжение WRSM

Процедура

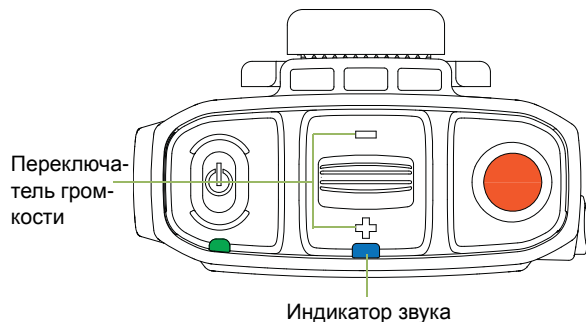
- 1 Убедитесь, что радиостанция и WRSM включены.
- 2 Разместите синюю точку (точка безопасного сопряжения) на WRSM на расстоянии 2,5 см от синей точки (точки безопасного сопряжения) мобильного микрофона с адаптером. См. Рис. 2.10.
- 3 В ходе сопряжения светодиодный индикатор аудио мигает согласно статусу сопряжения. Для получения информации об индикаторах сопряжения см. Табл. 2.5

Таблица 2.5. Светодиодные индикаторы, тональные сигналы и голосовые подсказки сопряжения

| Состояние | Светодиодная индикация звука | Тональная индикация | Голосовая подсказка |
|------------------------------|------------------------------|--|---|
| Сопряжение не выполнено | Не горит | Тональный сигнал готовности к сопряжению каждые 2 минуты | "Touch blue dots together to connect" (каждые 2 минуты) |
| Сопряжение выполнено успешно | Светодиодный индикатор горит | Тональный сигнал успешного сопряжения | "Connecting" |

Таблица 2.5. Светодиодные индикаторы, тональные сигналы и голосовые подсказки сопряжения (продолжение)

| Состояние | Светодиодная индикация звука | Тональная индикация | Голосовая подсказка |
|--|--|---|---------------------|
| Установлена беспроводная связь с главным устройством | Двойное мигание светодиодного индикатора | Тональный сигнал выполнения подключения | "Connected" |
| Отключение беспроводной связи с главным устройством | Светодиодный индикатор горит | Тональный сигнал отключения каждые 2 минуты | "Disconnected" * |

ПРИМЕЧАНИЕ. * После сообщения WRSM "Disconnected" тональный сигнал отключения будет повторяться каждые 2 минуты.



Рис. 2.10. Сопряжение WSRM

Если было выполнено сопряжение WSRM с мобильным микрофоном с адаптером и теперь необходимо выполнить его сопряжение с другим мобильным микрофоном с адаптером, не требуется сбрасывать предыдущее сопряжение WSRM. Предыдущее сопряжение будет сброшено автоматически при установке сопряжения с новым мобильным микрофоном с адаптером.

Передача звука

Процедура

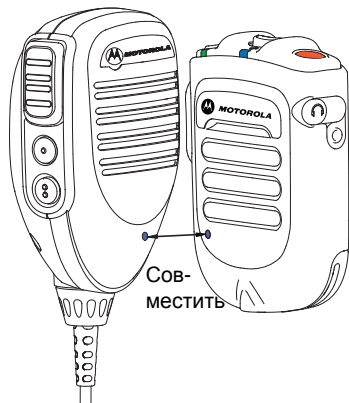
- 1 Нажмите кнопку РТТ на мобильном микрофоне с адаптером для прекращения сопряжения, и звук будет переводиться на мобильную радиостанцию.

- 2 Или разместите синюю точку (точка безопасного сопряжения) на WSRM на расстоянии 2,5 см от синей точки (точки безопасного сопряжения) мобильного микрофона с адаптером. Звук будет переводиться на мобильную радиостанцию/мобильный микрофон с адаптером. Светодиодный индикатор звука на WSRM не будет гореть.

Последующее подключение

То же главное устройство:

Если беспроводная связь была потеряна, соединение с главным устройством будет восстановлено автоматически, когда главное устройство и WSRM окажутся в диапазоне связи.



Рис. 2.11. Диапазон связи

Новое главное устройство:

Для установления нового соединения выполните действия, описанные в разделе "Сопряжение WSRM" на стр. 10.

Индикация низкого уровня сигнала/ выхода за пределы радиуса действия

Если WRSM приблизится к границе зоны покрытия Bluetooth, прозвучит индикация низкого уровня сигнала/выхода за пределы диапазона

Если пользователь вернется в границы диапазона покрытия или качество сигнала улучшится, индикация выключится.

Для получения информации об индикации низкого уровня сигнала/выхода за пределы радиуса действия см. Табл. 2.6 ниже:

Таблица 2.6. Индикация низкого уровня сигнала/выхода за пределы радиуса действия

| Состояние | Светодиодная индикация звука | Тональная индикация |
|---|--|---|
| Низкий уровень сигнала Выход за пределы радиуса действия | Желтый светодиодный индикатор загорится на 2 секунды | Отрицательный тональный сигнал ("Bad Bonk") |

Кнопка PTT (Push-To-Talk)

Для передачи голоса нажмите кнопку PTT и удерживайте ее. Для прослушивания отпустите кнопку PTT. При нажатии кнопки PTT включается микрофон.



Рис. 2.12. Нажатие кнопки PTT (Push-To-Talk)

Программируемая кнопка (оранжевая кнопка)

Программируемая кнопка соотносится с кнопкой с двумя точками на мобильном микрофоне с адаптером. Нажатие программируемой кнопки на WRSM активирует действие, соответствующее функции кнопки с двумя точками. Кнопка с двумя точками программируется с помощью ПО для пользовательского программирования (CPS). Руководство пользователя радиостанции содержит полную информацию по программируемым функциям, которые доступны для данной кнопки.

Кнопка подсветки

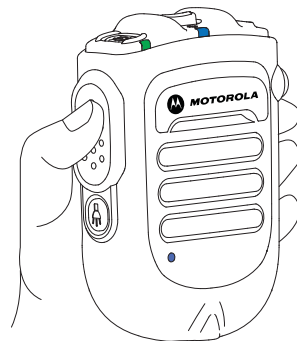
Нажмите и удерживайте кнопку подсветки в течение 1 секунды для включения/выключения подсветки.

При низком/критическом уровне заряда аккумулятора индикатор подсветки мигает в течение 30 секунд, а затем автоматически выключается.

ПРИМЕЧАНИЕ. Кнопка подсветки будет неактивна, если WRSM находится в режиме затемнения.

Режим затемнения

Режим затемнения позволяет выключить светодиодные индикаторы на WRSM.

ВАЖНО! Когда WRSM работает в режиме затемнения и в беззвучном режиме, вся индикация будет выключена.

Для включения режима затемнения выполните следующие действия:

Процедура

- 1 Нажмите и удерживайте кнопку подсветки до активации режима затемнения. Кнопка подсветки будет мигать в течение 1 секунды при входе/выходе из режима затемнения.
- 2 Для получения информации об индикации режима затемнения см. Табл. 2.7, приведенную ниже.

ПРИМЕЧАНИЕ. Для выключения режима затемнения нажмите и удерживайте кнопку включения подсветки в течение 3 секунд

Таблица 2.7. Индикаторы режима затемнения

| Значение | Светодиодная индикация питания, звука и подсветки | Тональная индикация | Голосовая подсказка |
|---------------------------|--|------------------------------------|---|
| Включен режим затемнения | Светодиодный индикатор горит в течение 1 секунды, а затем гаснет | Тональный сигнал режима затемнения | "Lights OFF, Press and hold Tasklight Button to switch lights ON" |
| Выключен режим затемнения | Светодиодный индикатор горит в течение 1 секунды | Тональный сигнал режима затемнения | "Lights ON" |

ПРИМЕЧАНИЕ. Все три светодиодных индикатора (питания, звука и подсветки) мигают в течение 1 секунды и гаснут в тот момент, когда включается/выключается режим затемнения.

Вспомогательные аудиоаксессуары для приемника

При подключении в аудиоразъем вспомогательного аудиоаксессуара звук будет выводиться через этот вспомогательный аудиоаксессуар

Подключение вспомогательного аудиоаксессуара к приемнику

Поднимите пылезащитную крышку и поверните на 90°. Вставьте пылезащитную крышку в паз на корпусе. Вставьте разъем вспомогательного аудиоаксессуара в гнездо 3,5 мм.



Рис. 2.13. Подключение вспомогательного аудиоаксессуара к приемнику

Дополнительные аксессуары

Таблица 2.8. Дополнительные аксессуары

| Номер по каталогу | Описание |
|-------------------|--|
| RLN4941_ | Наушник со спиральным шнуром и 3,5 мм штекером с углом 90° |
| RLN4885_ | Наушник-вкладыш для выносного микрофона с динамиком |

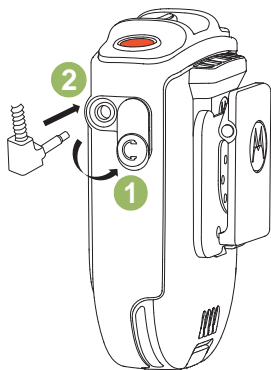
ПРИМЕЧАНИЕ. Некоторые детали могут иметь региональный префикс, например AA, MD или AZ.

Индикация обнаружения неисправности и меры по ее исправлению

Наличие какой-либо неисправности изделия обозначается поочередным миганием красным и зеленым цветом с одновременной подачей сигнала обнаружения неисправности (тональный сигнал/голосовая подсказка). Через несколько секунд WRSM снова будет готов к работе.

Поиск и устранение неисправностей

Если не удастся повторно установить беспроводное соединение или WRSM не работает штатно:

Процедура

- 1 Выключите и включите WRSM и приемопередающую радиостанцию.

- 2 См. "Сопряжение WRSM" на стр. 10 для повтора процесса подключения.

Обновление микропрограммы

Для данного WRSM доступно обновление микропрограммы. Обновление может выполнить только ваш дилер. За информацией о последних обновлениях микропрограммы обратитесь к вашему дилеру.

ПРИМЕЧАНИЕ. НЕ заряжайте WRSM при помощи порта micro USB, он предназначен только для обновления микропрограммы.



Рис. 2.14. Расположение порта micro USB

Наклейка ANATEL

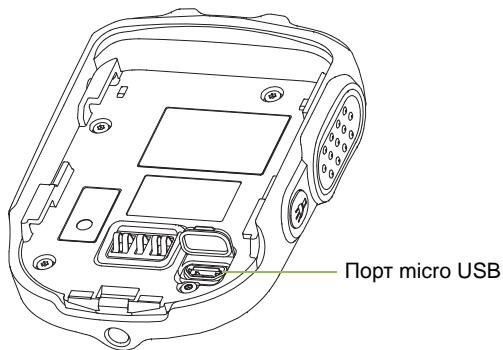

Данное оборудование является вспомогательным и не защищено от воздействия сильных помех, даже если их источником является оборудование аналогичного типа, а также оно не может создавать сильные помехи для базовых систем.

ГЛАВА 3. МОБИЛЬНЫЙ МИКРОФОН С АДАПТЕРОМ BLUETOOTH® PMMN4097_



Мобильный микрофон с адаптером Bluetooth PMMN4097 разработан для использования с беспроводным выносным микрофоном с динамиком PMMN4095.

ПОДГОТОВКА К РАБОТЕ МОБИЛЬНОГО МИКРОФОНА С АДАПТЕРОМ

Соберите мобильный микрофон с адаптером следуя указаниям соответствующих разделов:

| | |
|--|---------|
| Установка мобильного микрофона с адаптером на мобильную радиостанцию | стр. 17 |
| Монтаж подвесного кронштейна | стр. 17 |
| Выполнение итоговых подключений | стр. 17 |

Установка мобильного микрофона с адаптером на мобильную радиостанцию

Тщательно выберите место установки мобильного микрофона с адаптером. При выборе места для установки учитывайте, что мобильный микрофон с адаптером должен быть расположен удобно для пользователя, но не должен мешать управлению транспортным средством. Также учитывайте работу других аксессуаров транспортного средства. Функции, назначенные для рычажного переключателя на мобильной радиостанции, не поддерживаются с беспроводными решениями для больших расстояний. Таким образом, функции рычажного переключателя должны быть отключены на мобильной радиостанции.

Монтаж подвесного кронштейна

Выбрав место установки, выполните следующие действия.

Процедура

- 1 Убедитесь, что выбранная для монтажа поверхность имеет достаточную прочность, чтобы выдержать вес крепежа и мобильного микрофона с адаптером.
- 2 Используйте основание подвесного кронштейна в качестве шаблона для накернивания и сверления двух отверстий диаметром три миллиметра (0,125 дюйма). Будьте осторожны: при сверлении не заденьте провода или другие компоненты транспортного средства.
- 3 Используйте два входящих в комплект самореза, чтобы установить и закрепить подвесной кронштейн.



Рис. 3.1. Установка монтажного кронштейна

Выполнение итоговых подключений

После установки и крепления кронштейна выполните следующие действия.

Процедура

- 1 Вставьте мобильный микрофон с адаптером в подвесной кронштейн.
- 2 Подключите штекер спирального шнура к разъему мобильного микрофона с адаптером в передней части радиостанции. Совместите контакты разъемов, а затем поверните внешнюю муфту по часовой стрелке для фиксации.

ЭЛЕМЕНТЫ УПРАВЛЕНИЯ МОБИЛЬНОГО МИКРОФОНА С АДАПТЕРОМ

Ознакомьтесь со следующей информацией.

Обзор мобильного микрофона с адаптером стр. 18

Настройка программируемых кнопок. стр. 19

Обзор мобильного микрофона с адаптером



Рис. 3.2. Обзор мобильного микрофона с адаптером

Настройка программируемых кнопок

Кнопку с 1 точкой и кнопку с 2 точками на мобильном микрофоне с адаптером можно программировать через ПО для пользовательского программирования (CPS) радиостанции. Руководство пользователя радиостанции содержит полную информацию по программируемым функциям, которые доступны для данных кнопок. Для получения дополнительной информации по поддержке программируемых кнопок обратитесь к дилеру.

ПРИМЕЧАНИЕ. Программируемая кнопка (оранжевая кнопка) на WRSМ соотносится с кнопкой с двумя точками на мобильном микрофоне с адаптером.

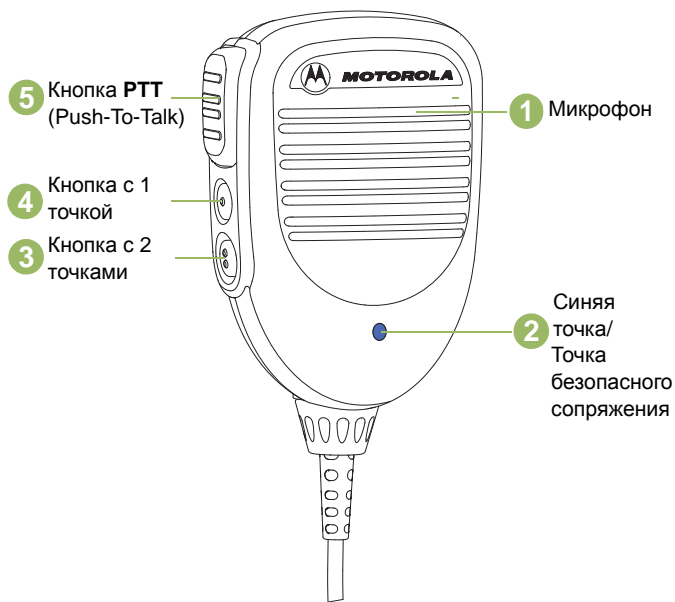
ОСНОВЫ ИСПОЛЬЗОВАНИЯ МОБИЛЬНОГО МИКРОФОНА С АДАПТЕРОМ

После того как вы изучили настройку мобильного микрофона с адаптером, вы готовы перейти к использованию устройства. Ознакомьтесь со следующей информацией об основных функциях.

| | |
|---|---------|
| Сопряжение мобильного микрофона с адаптером и WRSМ | стр. 20 |
| Сопряжение мобильного микрофона с адаптером и беспроводного модуля РТТ | стр. 21 |
| Передача звука или замена новым беспроводным устройством | стр. 21 |
| Потеря беспроводной связи | стр. 22 |
| Восстановление беспроводной связи | стр. 22 |
| Использование мобильного микрофона с адаптером | стр. 22 |
| Отсоединение мобильного микрофона с адаптером от мобильной радиостанции | стр. 23 |
| Замена спирального шнура | стр. 23 |
| Наклейка ANATEL | стр. 23 |

Сопряжение мобильного микрофона с адаптером и WRSМ

Процедура

- 1 Убедитесь, что мобильный микрофон с адаптером и WRSМ включены.
- 2 Разместите синюю точку (точка безопасного сопряжения) мобильного микрофона с адаптером на расстоянии 2,5 см от синей точки (точки безопасного сопряжения) WRSМ. Мобильный микрофон с адаптером позволяет выполнять сопряжение максимум с одним беспроводным аудиоустройством и одним беспроводным устройством РТТ.
- 3 Сопряжение мобильного микрофона с адаптером необходимо восстанавливать (переключать) при каждом включении питания.

ПРИМЕЧАНИЕ. Если требуется выполнить сопряжение мобильного микрофона с адаптером с другим беспроводным устройством, таким как беспроводной модуль РТТ, необходимо перевести устройство в режим сопряжения.



Рис. 3.3. Сопряжение мобильного микрофона с адаптером и WRSМ

ВАЖНО! После установления сопряжения WRSМ с мобильным микрофоном с адаптером звук с мобильной радиостанции не будет воспроизводиться. Система не рассчитана на одновременное воспроизведение звука с мобильной радиостанции и WRSМ. Нажатие кнопки РТТ на мобильном микрофоне с адаптером во время использования WRSМ приведет к отключению WRSМ, а звук будет поступать только с мобильной радиостанции.

Сопряжение мобильного микрофона с адаптером и беспроводного модуля РТТ

Процедура

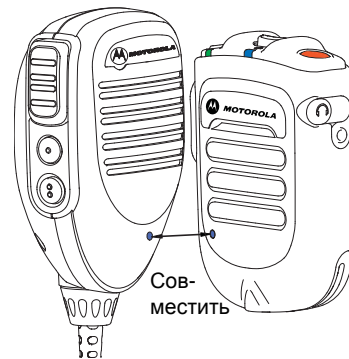
- 1 Убедитесь, что мобильный микрофон с адаптером и беспроводной модуль РТТ включены, и что оба устройства находятся в режиме сопряжения.
- 2 Разместите синюю точку (точка безопасного сопряжения) мобильного микрофона с адаптером на расстоянии 5 см от синей точки (точки безопасного сопряжения) беспроводного модуля РТТ.
- 3 Диапазон беспроводного РТТ-подключения с мобильным микрофоном с адаптером составляет 10 метров. Обратите внимание, что беспроводное РТТ-подключение имеет меньший диапазон по сравнению с WRSМ.

ВАЖНО! Если беспроводной модуль РТТ будет сопряжен с мобильным микрофоном с адаптером до подключения аудиоустройства, то сопряжение сохранится, но беспроводной модуль РТТ будет отключен. Беспроводной модуль РТТ будет подключен только при подключении аудиоустройства.



Рис. 3.4. Сопряжение мобильного микрофона с адаптером и беспроводного модуля РТТ

ПРИМЕЧАНИЕ. Когда беспроводной модуль РТТ имеет низкий заряд аккумулятора, WRSМ сообщает об этом соответствующим тональным сигналом.

Передача звука или замена новым беспроводным устройством

Процедура

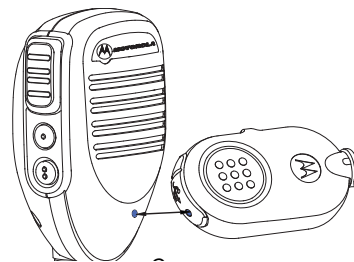
- 1 Нажмите кнопку РТТ на мобильном микрофоне с адаптером для прекращения сопряжения, и звук будет переводиться на мобильную радиостанцию.
- 2 Или разместите синюю точку (точка безопасного сопряжения) на WRSМ на расстоянии 2,5 см от синей точки (точки безопасного сопряжения) мобильного микрофона с адаптером. Звук будет переводиться на мобильную радиостанцию/мобильный микрофон с адаптером. Светодиодный индикатор звука на WRSМ не будет гореть.

Для выполнения сопряжения с новым беспроводным устройством:

Следуйте изложенной в "Сопряжение мобильного микрофона с адаптером и WRSМ" на стр. 20 процедуре по выполнению нового сопряжения.

ПРИМЕЧАНИЕ. Если мобильный микрофон с адаптером был сопряжен с WRSМ, а после этого возникла необходимость выполнить сопряжение с другим устройством, не требуется сбрасывать сопряжение мобильного микрофона с адаптером с WRSМ. Предыдущее сопряжение будет сброшено автоматически при установке сопряжения с новым устройством.

Потеря беспроводной связи

В случае помех, низкого уровня сигнала или выхода мобильного микрофона с адаптером за пределы радиуса действия, связь между WRSМ и мобильным микрофоном с адаптером может быть потеряна.

Если связь между WRSМ и мобильным микрофоном с адаптером потеряна, принимаемый звук автоматически переводится на динамик радиостанции.

Восстановление беспроводной связи

ПРИМЕЧАНИЕ. Когда беспроводное устройство вернется в пределы радиуса действия или закончится действие помех, связь между WRSМ и мобильным микрофоном с адаптером будет восстановлена.

Использование мобильного микрофона с адаптером

Передача

Для передачи с помощью мобильного микрофона с адаптером выполните следующие действия.

Процедура

- 1 Держите мобильный микрофон с адаптером на расстоянии приблизительно 5 см от рта.
- 2 Нажмите кнопку РТТ.
- 3 Говорите в закрытые решеткой отверстия в центральной верхней части мобильного микрофона с адаптером.
- 4 Для прослушивания отпустите кнопку РТТ.
- 5 Если используется мобильный микрофон с адаптером, WRSМ не будет передавать звук.

ПРИМЕЧАНИЕ. Звук будет воспроизводиться через мобильный микрофон с адаптером до тех пор, пока WRSМ не будет снова подключен к мобильному микрофону с адаптером путем сближения точек сопряжения.



Рис. 3.5. Использование мобильного микрофона с адаптером

Отсоединение мобильного микрофона с адаптером от мобильной радиостанции

Для отсоединения мобильного микрофона с адаптером от мобильной радиостанции выполните следующие действия.

Процедура

- 1 Поверните стопорную муфту мобильного микрофона с адаптером на четверть оборота против часовой стрелки.

- 2 Вытяните провод из разъема интерфейса аксессуара.

Замена спирального шнура

Для снятия спирального шнура P1MMN4097 выполните следующие действия.

Процедура

- 1 Поверните стопорную муфту на основании мобильного микрофона с адаптером против часовой стрелки до упора.
- 2 Вытяните шнур из основания мобильного микрофона с адаптером.
- 3 Установка нового спирального шнура производится в порядке, обратном снятию.

Наклейка ANATEL

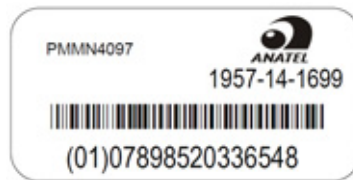

Данное оборудование является вспомогательным и не защищено от воздействия сильных помех, даже если их источником является оборудование аналогичного типа, а также оно не может создавать сильные помехи для базовых систем.

ГЛАВА 4. ДВУХМЕСТНОЕ ЗАРЯДНОЕ УСТРОЙСТВО PMLN6714



Двухместное зарядное устройство предназначено для использования с одобренными компанией Motorola литий-ионными аккумуляторами (перечислены в Табл. 4.1). Через каждый разъем может осуществляться зарядка беспроводного выносного микрофона с динамиком (WRSM) с аккумулятором или аккумулятора отдельно.

Состояние зарядки в первом и втором разъеме отображается с помощью светодиодного индикатора.

ПОДГОТОВКА ДВУХМЕСТНОГО ЗАРЯДНОГО УСТРОЙСТВА (DUC) К РАБОТЕ

Ознакомьтесь со следующей информацией.

| | |
|---|---------|
| Инструкции по эксплуатации | стр. 25 |
| Аккумуляторы, разрешенные к использованию компанией Motorola | стр. 25 |
| Источники питания/блоки питания, разрешенные к использованию компанией Motorola | стр. 25 |
| Обзор DUC | стр. 26 |
| Инструкции по эксплуатации | стр. 27 |
| Светодиодная индикация | стр. 28 |
| Поиск и устранение неисправностей | стр. 29 |

Инструкции по эксплуатации

- Перед установкой устройства WRSM с присоединенным аккумулятором или только аккумулятора в разъем зарядного устройства следует сначала включить питание двухместного зарядного устройства.
- Двухместное зарядное устройство разработано для одновременной зарядки устройств в обоих разъемах.

Аккумуляторы, разрешенные к использованию компанией Motorola

Аккумуляторы, перечисленные в Табл. 4.1, одобрены для использования с двухместным зарядным устройством.

Таблица 4.1. Аккумуляторы, разрешенные к использованию компанией Motorola

| Номер комплекта (детали) | Платформа/описание |
|--------------------------|---|
| PMNN4461_ | Стандартный литий-ионный аккумулятор 1750M1880T |

ПРИМЕЧАНИЕ. Двухместное зарядное устройство не предназначено для установки блоков алкалиновых элементов питания.

Источники питания/блоки питания, разрешенные к использованию компанией Motorola

Перечисленные в Табл. 4.2 источники питания/блоки питания одобрены для применения с двухместным зарядным устройством:

Таблица 4.2. Блоки питания, разрешенные к использованию компанией Motorola

| Номер комплекта блока питания | Описание |
|-------------------------------|---|
| 25012022001* | Блок питания, зарядное устройство с режимом коммутатора, 110–240 В, США/Сев. Америка/Япония/Тайвань |
| 25012022002 | Блок питания, зарядное устройство с режимом коммутатора, 110–240 В, Европа |
| 25012022003 | Блок питания, зарядное устройство с режимом коммутатора, 110–240 В, Великобритания |
| 25012022004 | Блок питания, зарядное устройство с режимом коммутатора, 110–240 В, Китай |
| 25012022006 | Блок питания, зарядное устройство с режимом коммутатора, 110–240 В, Австралия/Новая Зеландия |
| 25012022007 | Блок питания, зарядное устройство с режимом коммутатора, 110–240 В, Бразилия |
| 25012022008 | Блок питания, зарядное устройство с режимом коммутатора, 110–240 В, Аргентина |
| 25012022009 | Блок питания, зарядное устройство с режимом коммутатора, 110–240 В, Корея |

* При поставке с данным источником питания зарядное устройство будет иметь только сертификацию UL.
(Применимо только для Северной Америки)

Обзор DUC



Рис. 4.1. Двухместное зарядное устройство (вид спереди)



Рис. 4.2. Двухместное зарядное устройство (вид сбоку)

Инструкции по эксплуатации

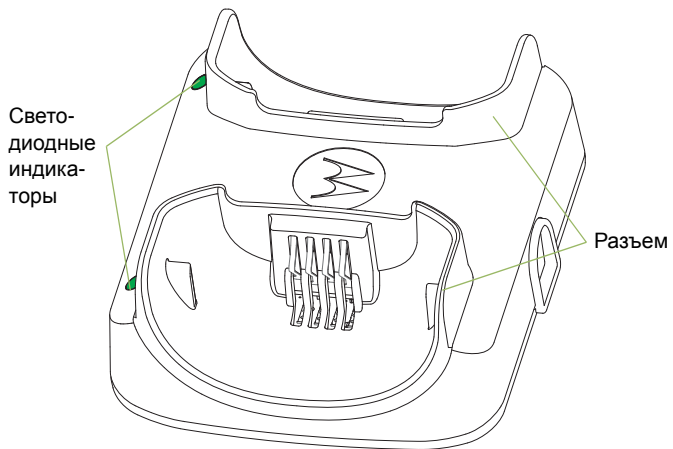
Двухместное зарядное устройство предназначено для использования только с сертифицированными компанией Motorola аккумуляторами и блоками питания, перечисленными в Табл. 4.1 и Табл. 4.2. Применение других несертифицированных продуктов может привести к нарушению работы и повреждению устройства.

В разъем зарядного устройства может быть установлен как WRSM целиком с присоединенным аккумулятором, так и аккумулятор отдельно. Для зарядки аккумулятора используйте следующую процедуру:

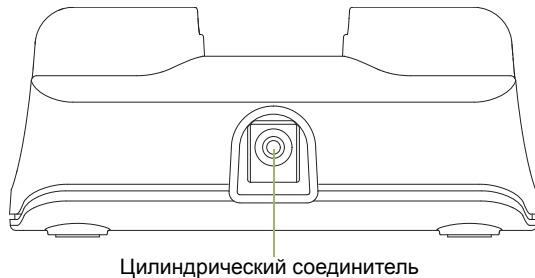
- 1 Вставьте шнур блока питания в цилиндрический соединитель на задней стороне зарядного устройства.
- 2 Подключите блок питания к подходящей розетке переменного тока. Светодиодный индикатор зарядного устройства мигнет один раз зеленым цветом для обозначения успешного подключения.
- 3 Вставьте WRSM с аккумулятором в разъем зарядного устройства следующим образом:
 - а Совместите направляющие на каждой стороне аккумулятора с соответствующими направляющими на каждой стороне разъема зарядного устройства.
 - б Устанавливая WRSM с аккумулятором в разъем зарядного устройства, обеспечьте полное совмещение контактов зарядного устройства и аккумулятора.
- 4 После того как WRSM с аккумулятором будет должным образом установлен в разъем, на зарядном устройстве загорится светодиодный индикатор, как описано в Табл. 4.3.

- 5 Вставьте аккумулятор в разъем зарядного устройства следующим образом:

- а Совместите пазы на каждой стороне аккумулятора с соответствующими направляющими на каждой стороне разъема зарядного устройства.

- б Устанавливая аккумулятор в разъем зарядного устройства, обеспечьте полное совмещение контактов зарядного устройства и аккумулятора.

- 6 После того как аккумулятор будет должным образом установлен в разъем, на зарядном устройстве загорится светодиодный индикатор, как описано в Табл. 4.3.

ПРИМЕЧАНИЕ. Оставляйте аккумуляторы заряжаться на ночь, чтобы обеспечить полную зарядку. Для уменьшения времени зарядки выключайте WRSM.
Двухместное зарядное устройство не предназначено для установки блоков алкалиновых элементов питания.



Рис. 4.3. Положение зарядки WRSM в двухместном зарядном устройстве

Светодиодная индикация

Выполняя диагностику неисправностей, всегда обращайтесь внимание на цвет индикатора.

Таблица 4.3. Состояние зарядки

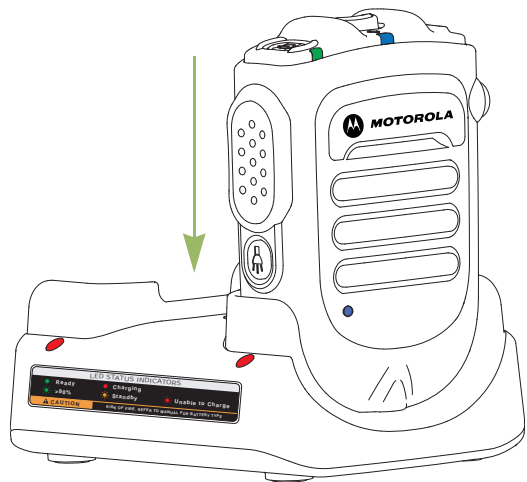



| Светодиодный индикатор | Статус зарядного устройства |
|---|--|
|  Постоянно горит зеленым цветом | Заряжен по меньшей мере на 95 % |
|  Постоянно горит красным цветом | Быстрая зарядка |
|  Один раз мигает зеленым цветом | Зарядное устройство успешно подключено и готово к работе |
|  Медленно мигает зеленым цветом | Заряжен по меньшей мере на 90 % |

Таблица 4.3. Состояние зарядки (продолжение)

| | |
|--|--|
|  <p>Медленно мигает желтым цветом</p> | <p>Восстановление аккумулятора при потере напряжения ИЛИ</p> <p>Температура аккумулятора либо слишком высокая, либо слишком низкая – Ожидание зарядки</p> <p>Если температура аккумулятора находится в рабочем диапазоне, возможно, имеет место неисправность соединения – НЕ заряжать аккумулятор</p> |
|  <p>Быстро мигает красным цветом</p> | <p>Ожидание восстановления аккумулятора при потере напряжения ИЛИ</p> <p>Сбой управления током зарядки ИЛИ</p> <p>Превышение напряжения блока питания ИЛИ</p> <p>Неисправность соединения – НЕ заряжать аккумулятор</p> |
|  <p>Не горит</p> | <p>Если аккумулятор установлен в зарядное устройство, которое сообщило об успешном подключении и готовности к работе, возможно, имеет место плохой контакт между аккумулятором и зарядным устройством</p> |

Поиск и устранение неисправностей

Если индикатор быстро мигает красным цветом:

- 1 Убедитесь, что используемый с WRSM аккумулятор перечислен в Табл. 4.1 и находится в исправном состоянии.
- 2 Убедитесь, что используемый с WRSM блок питания перечислен в Табл. 4.2 и находится в исправном состоянии.
- 3 Снимите аккумулятор и заново подайте питание на двухместное зарядное устройство.
- 4 Если неисправность не устранена, отправьте двухместное зарядное устройство в ближайший сервисный центр для дальнейшего изучения проблемы.

Если светодиодная индикация отсутствует:

- 1 Убедитесь, что WRSM с присоединенным аккумулятором или собственно аккумулятор должным образом установлен в разъем.
- 2 Убедитесь, что блок питания включен в соответствующую розетку и что на устройстве горит светодиодный индикатор.
- 3 Убедитесь, что кабель блока питания надежно подключен к разъему зарядного устройства.
- 4 Убедитесь, что аккумулятор, используемый с WRSM, приведен в Табл. 4.1.
- 5 Если неисправность не устранена, отправьте двухместное зарядное устройство в ближайший сервисный центр для дальнейшего изучения проблемы.

ГЛАВА 5. АВТОМОБИЛЬНОЕ ЗАРЯДНОЕ УСТРОЙСТВО PMLN6716



Автомобильное зарядное устройство предназначено для использования с одобренными компанией Motorola литий-ионными аккумуляторами (перечислены в Табл. 5.1). Через разъем может осуществляться зарядка беспроводного выносного микрофона с динамиком (WRSM) с аккумулятором или аккумулятора отдельно. Информация о состоянии зарядки отображается посредством светодиодного индикатора.

ПОДГОТОВКА АВТОМОБИЛЬНОГО ЗАРЯДНОГО УСТРОЙСТВА К ИСПОЛЬЗОВАНИЮ

Ознакомьтесь со следующей информацией.

| | |
|---|---------|
| Инструкции по эксплуатации | стр. 31 |
| Рабочие характеристики. | стр. 31 |
| Аккумуляторы, сертифицированные Motorola | стр. 31 |
| Обзор автомобильного зарядного устройства | стр. 32 |
| Установка. | стр. 33 |
| Инструкции по эксплуатации | стр. 34 |
| Светодиодная индикация | стр. 39 |
| Поиск и устранение неисправностей. | стр. 40 |

Инструкции по эксплуатации

- Перед установкой устройства WRSM с присоединенным аккумулятором или только аккумулятора в разъем зарядного устройства всегда следует сначала вставить в прикуриватель адаптер прикуривателя (CLA).
- Автомобильное зарядное устройство выполнено в портативном формате.
- Кроме того, WRSM не мешает работе с устройством во время зарядки.

Рабочие характеристики

Автомобильное зарядное устройство

Диапазон входного напряжения: от 10,8 до 33 В пост. тока

Интерфейс зарядки аккумулятора

Макс. выходное напряжение: 4,2 В пост. тока

Аккумуляторы, сертифицированные Motorola

Аккумуляторы, перечисленные в Табл. 5.1, одобрены для использования с автомобильным зарядным устройством.

Таблица 5.1. Аккумуляторы, сертифицированные Motorola

| Номер комплекта (детали) | Платформа/описание |
|--------------------------|---|
| PMNN4461_ | Стандартный литий-ионный аккумулятор 1750M1880T |

Обзор автомобильного зарядного устройства



Рис. 5.1. Обзор автомобильного зарядного устройства

Установка

Установка монтажного кронштейна (HLN9073_)

Руководствуясь приведенным ниже Рис. 5.2, установите подвесной кронштейн (1) на транспортное средство с помощью имеющихся в комплекте двух винтов для тонколистового металла и опорной пластины. Установите опорную пластину (4) с обратной стороны передней панели автомобиля. Заверните винт с плоской головкой (2) в верхнее монтажное отверстие, а винт с шестигранной головкой (3) — в нижнее. Убедитесь, что винты вошли в отверстия на опорной пластине.

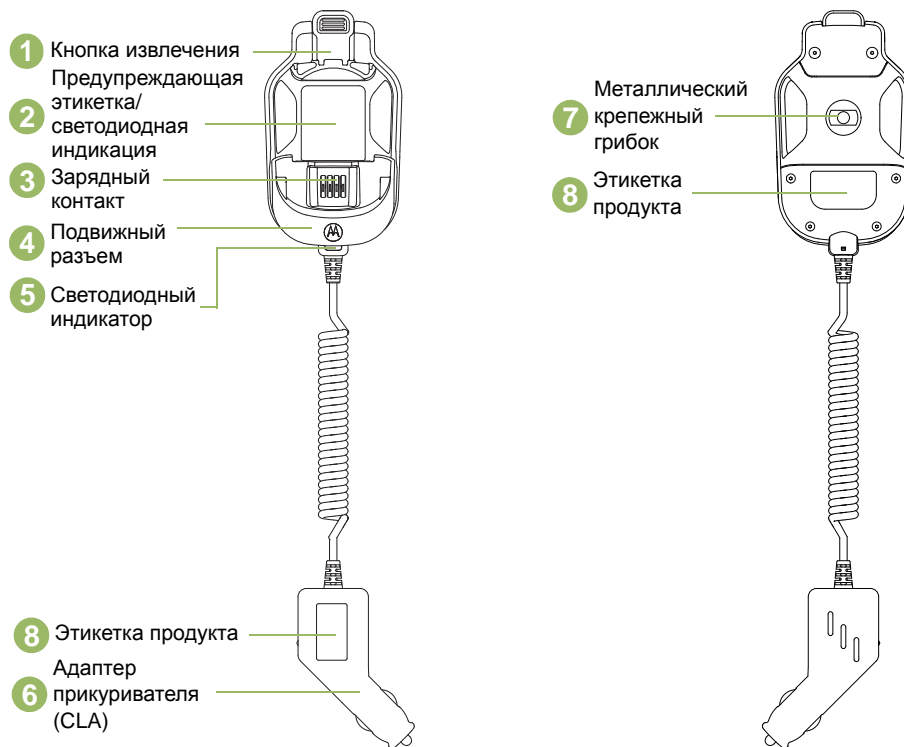

Рис. 5.2. Установка монтажного кронштейна

Таблица 5.2. Описание монтажных кронштейнов

| Элемент | Номер по каталогу Motorola | Описание |
|---------|----------------------------|------------------------------|
| 1 | 0180757T98 | Подвесной кронштейн |
| 2 | 0312002C01 | Винт с плоской головкой |
| 3 | 0312002A01 | Винт с шестигранной головкой |
| 4 | 0780257N01 | Опорная пластина |

Инструкции по эксплуатации

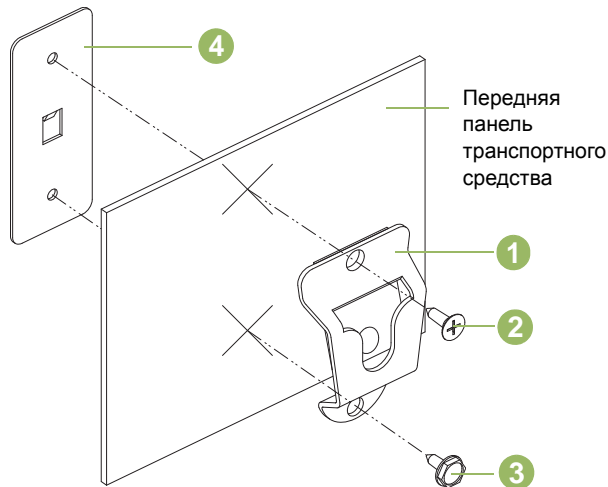
Автомобильное зарядное устройство предназначено для использования только с сертифицированными компанией Motorola аккумуляторами, перечисленными в Табл. 5.1. Применение других несертифицированных аккумуляторов может привести к нарушению работы и повреждению устройства.

- 📄 Установка и снятие автомобильного зарядного устройства из монтажного кронштейна



Рис. 5.3. Снятие автомобильного зарядного устройства из монтажного кронштейна



Рис. 5.4. Установка и снятие автомобильного зарядного устройства из монтажного кронштейна

Установка зарядного устройства

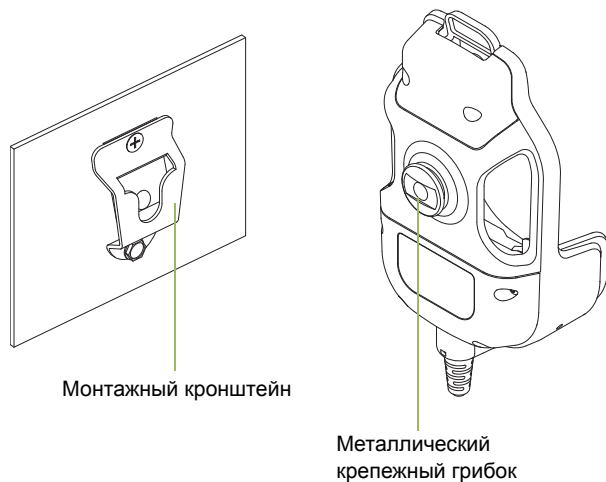
1 Вставьте крепежный грибок в кронштейн, как показано на рис. (1).

Снятие зарядного устройства

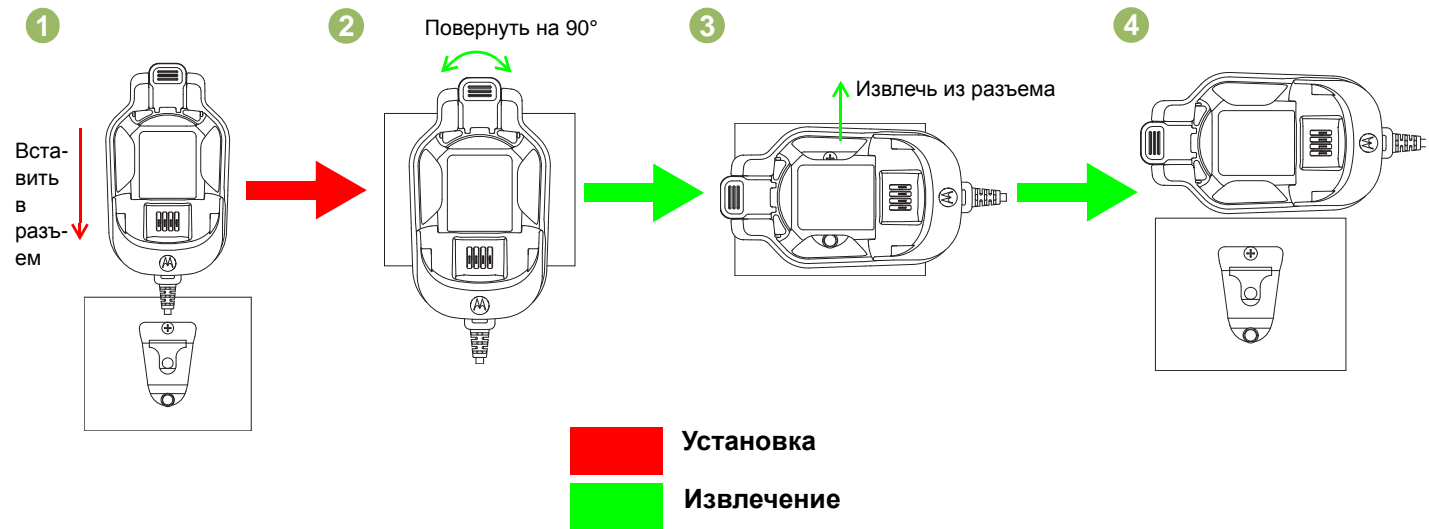
1 Поверните базовую станцию в горизонтальное положение (90°), как показано на рис. (2) и (3).

2 Извлеките базовую станцию, как показано на рис. (4).

Установка и извлечение устройства WRSM или аккумулятора из автомобильного зарядного устройства

Установка устройства WRSM или аккумулятора в автомобильное зарядное устройство

В разъем автомобильного зарядного устройства может быть установлен как WRSM целиком с присоединенным аккумулятором, так и аккумулятор отдельно. Для зарядки аккумулятора используйте следующую процедуру:

- 1 Вставьте адаптер CLA в гнездо CLA. Светодиодный индикатор зарядного устройства мигнет один раз зеленым цветом для обозначения успешного подключения.
- 2 Вставьте WRSM с аккумулятором в разъем зарядного устройства следующим образом:
 - a Совместите пазы на каждой стороне аккумулятора с соответствующими направляющими на каждой стороне разъема зарядного устройства, как показано на рис. (R1).
 - б Нажмите на верхнюю переднюю грань WRSM в направлении, показанном на рис. (R2) стрелками, чтобы зафиксировать WRSM в автомобильном зарядном устройстве.
- 3 После того как WRSM с аккумулятором будет должным образом установлен в разъем, на зарядном устройстве загорится светодиодный индикатор, как описано в Табл. 5.3 к рис. (R3).
- 4 Вставьте аккумулятор в разъем зарядного устройства следующим образом:
 - a Совместите пазы на каждой стороне аккумулятора с соответствующими направляющими на каждой стороне разъема зарядного устройства, как показано на рис. (B1).

- б Нажмите на верхнюю переднюю грань аккумулятора в направлении, показанном на рис. (B2) стрелками, чтобы зафиксировать аккумулятор в автомобильном зарядном устройстве.

- 5 После того как аккумулятор будет должным образом установлен в разъем, на зарядном устройстве загорится светодиодный индикатор, как описано в Табл. 5.3 к рис. (B3).

Извлечение WRSM или аккумулятора из автомобильного зарядного устройства

В разъем автомобильного зарядного устройства может быть установлен как WRSM целиком с присоединенным аккумулятором, так и аккумулятор отдельно. Для прекращения зарядки аккумулятора используйте следующую процедуру:

- 1 Извлеките CLA из гнезда прикуривателя.
- 2 Извлеките WRSM с аккумулятором из разъема зарядного устройства следующим образом:
 - a Нажмите кнопку извлечения на автомобильном зарядном устройстве для разблокировки аккумулятора, как показано на рис. (R3).
 - б Извлеките WRSM из разъема, потянув WRSM вверх, как показано на рис. (R2).
- 3 Извлеките аккумулятор из разъема зарядного устройства следующим образом:
 - a Нажмите кнопку извлечения на автомобильном зарядном устройстве для разблокировки аккумулятора, как показано на рис. (B3).
 - б Извлеките аккумулятор из разъема, потянув его вверх, как показано на рис. (B2).

Установка и извлечение WRSM



Рис. 5.5. Установка и извлечение WRSM из автомобильного зарядного устройства

Установка и извлечение аккумулятора

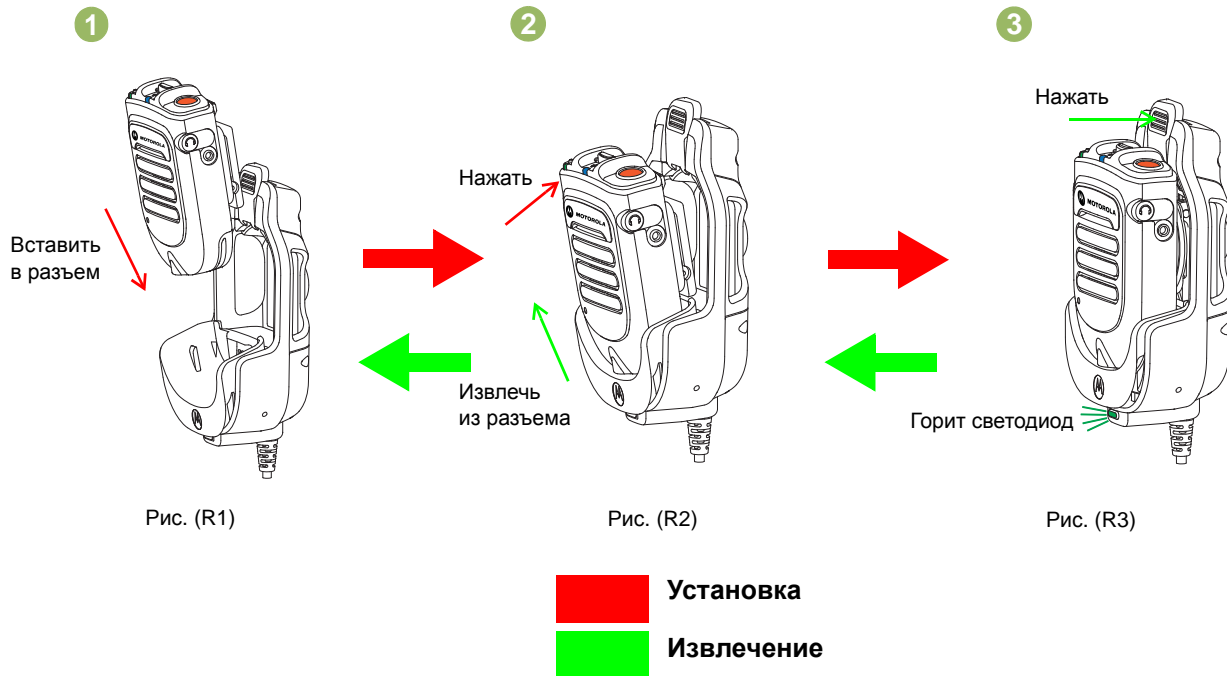

Установка

Извлечение

Рис. 5.6. Установка и извлечение аккумулятора из автомобильного зарядного устройства

Положение поворотного зажима при установке в автомобильное зарядное устройство

Автомобильное зарядное устройство может вмещать устройства с двумя типами поворотных зажимов:

- Стандартный поворотный зажим (PMLN6743_) – любое положение
- Поворотный зажим с D-образным кольцом (42009312001) – горизонтальное положение

Поверните поворотный зажим с D-образным кольцом в горизонтальное положение перед установкой WRSM или аккумулятора в автомобильное зарядное устройство.



Рис. 5.7. Положение поворотного зажима

Светодиодная индикация

Выполняя диагностику неисправностей, всегда обращайтесь внимание на цвет индикатора.

Таблица 5.3. Состояние зарядки





| Светодиодный индикатор | Статус зарядного устройства |
|---|--|
|  Постоянно горит зеленым цветом | Заряжен по меньшей мере на 95 % |
|  Постоянно горит красным цветом | Быстрая зарядка |
|  Один раз мигает зеленым цветом | Зарядное устройство успешно подключено и готово к работе |
|  Медленно мигает зеленым цветом | Заряжен по меньшей мере на 90 % |

Таблица 5.3. Состояние зарядки (продолжение)

| | |
|--|--|
|  Медленно мигает желтым цветом | Восстановление аккумулятора при потере напряжения ИЛИ Температура аккумулятора либо слишком высокая, либо слишком низкая – Ожидание зарядки Если температура аккумулятора находится в рабочем диапазоне, возможно, имеет место неисправность соединения – НЕ заряжать аккумулятор |
|  Быстро мигает красным цветом | Ожидание восстановления аккумулятора при потере напряжения ИЛИ Сбой управления током зарядки ИЛИ Превышение напряжения блока питания ИЛИ Неисправность соединения – НЕ заряжать аккумулятор |
|  Не горит | Если аккумулятор установлен в зарядное устройство, которое сообщило об успешном подключении и готовности к работе, возможно, имеет место плохой контакт между аккумулятором и зарядным устройством |

Поиск и устранение неисправностей

Если индикатор быстро мигает красным цветом:

- 1 Убедитесь, что используемый с WRSM аккумулятор перечислен в Табл. 5.1 и находится в исправном состоянии.
- 2 Снимите аккумулятор и заново подайте питание на автомобильное зарядное устройство.
- 3 Если неисправность не устранена, отправьте автомобильное зарядное устройство в ближайший сервисный центр для дальнейшего изучения проблемы.

Если светодиодная индикация отсутствует:

- 1 Убедитесь, что WRSM с присоединенным аккумулятором или собственно аккумулятор должным образом установлен в разъем.
- 2 Убедитесь, что адаптер CLA вставлен в гнездо CLA, а на адаптере CLA горит светодиодный индикатор.
- 3 Убедитесь, что аккумулятор, используемый с WRSM, приведен в Табл. 5.1.

ГЛАВА 6. ЗАПАСНЫЕ ДЕТАЛИ

За исключением деталей, приведенных ниже, PMMN4095_, PMMN4097_, PMLN6714_ и PMLN6716_ не подлежат ремонту.

Доступны следующие детали:

Таблица 6.1. ЗАПАСНЫЕ ДЕТАЛИ

| Номер по каталогу | Описание |
|-------------------|---|
| PMLN6743_ | Поворотный зажим |
| 42009312001 | Поворотный зажим с D-образным кольцом |
| PMKN4162_ | Радиоинтерфейсный кабель для мобильного микрофона с адаптером Bluetooth |
| PMKN4163_ | USB-кабель для программирования для мобильного микрофона с адаптером Bluetooth |
| PMNN4461_ | Стандартный литий-ионный аккумулятор 1750M1800T |
| 25012022001* | Блок питания, зарядное устройство с режимом коммутатора, 110–240 В, США/Сев. Америка/Япония/Тайвань |
| 25012022002 | Блок питания, зарядное устройство с режимом коммутатора, 110–240 В, Европа |
| 25012022003 | Блок питания, зарядное устройство с режимом коммутатора, 110–240 В, Великобритания |
| 25012022004 | Блок питания, зарядное устройство с режимом коммутатора, 110–240 В, Китай |

Таблица 6.1. ЗАПАСНЫЕ ДЕТАЛИ (продолжение)

| Номер по каталогу | Описание |
|-------------------|--|
| 25012022006 | Блок питания, зарядное устройство с режимом коммутатора, 110–240 В, Австралия/Новая Зеландия |
| 25012022007 | Блок питания, зарядное устройство с режимом коммутатора, 110–240 В, Бразилия |
| 25012022008 | Блок питания, зарядное устройство с режимом коммутатора, 110–240 В, Аргентина |
| 25012022009 | Блок питания, зарядное устройство с режимом коммутатора, 110–240 В, Корея |
| HLN9073_ | Зажим для микрофона |
| KT-SB1X-LANYD3 | Стандартный шнур с липкой застежкой |

* При поставке с данным источником питания зарядное устройство будет иметь только сертификацию UL.
(Применимо только для Северной Америки)

ГЛАВА 7. ЮРИДИЧЕСКОЕ УВЕДОМЛЕНИЕ О ПРОГРАММНОМ ОБЕСПЕЧЕНИИ С ОТКРЫТЫМ ИСХОДНЫМ КОДОМ

Данное изделие Motorola Solutions содержит ПО с открытым исходным кодом. Для получения информации о лицензиях, подтверждениях, необходимых уведомлениях об авторских правах и других условиях пользования см. документацию к данному изделию Motorola Solutions на веб-сайте:

<https://businessonline.motorolasolutions.com>

Выберите: **Resource Center** (Центр ресурсов) > **Product Information** (Информация об изделиях) > **Manual** (Руководство) > **Accessories** (Аксессуары) > **Remote Speaker Microphone** (Выносной микрофон с динамиком)

ГЛАВА 8. ОБСЛУЖИВАНИЕ И ПОДДЕРЖКА

НЕ разбирайте устройства PMMN4095_, PMMN4097_, PMLN6714_ и PMLN6716_; они не подлежат ремонту. Закажите замену из списка запасных частей в главе "ЗАПАСНЫЕ ДЕТАЛИ" на стр. 41.

Для заказа запасных частей или получения помощи в устранении неисправностей обратитесь в службу поддержки Motorola Solutions в соответствии с информацией в Табл. 8.1 ниже.

Таблица 8.1. Номера телефонов службы поддержки Motorola Solutions

| Регион | Номер телефона |
|---|--|
| США и Канада | 1-800-927-2744 |
| Латинская Америка | (5) 257-6700 или (571) 602-1111 |
| Европа (Центр по ремонту и обслуживанию) | +49-30-6686-1555 |
| Азия | 1-800-88-0089 (Обратитесь к вашему дилеру Motorola) |

ГЛАВА 9. ГАРАНТИЯ

Для получения более подробной информации о стандартной гарантии обратитесь к дилеру Motorola Solutions. Гарантия качества изготовления охватывает дефекты изготовления при нормальной эксплуатации и обслуживании.

ПРИМЕЧАНИЕ. Действие гарантии прекращается в случае замены клиентом любой детали, не указанной в списке сменных деталей.

Таблица 9.1. Гарантийный период

| Наименование | Период |
|---|--------------|
| Беспроводной выносной микрофон с динамиком PMMN4095_ | Один (1) год |
| Мобильный микрофон с адаптером Bluetooth PMMN4097_ | Один (1) год |
| Двухместное зарядное устройство PMLN6714_ | Один (1) год |
| Автомобильное зарядное устройство PMLN6716_ | Один (1) год |
| Аккумулятор беспроводного выносного микрофона с динамиком PMNN4461_ | Один (1) год |

Ограниченная гарантия

КОММУНИКАЦИОННЫЕ ИЗДЕЛИЯ MOTOROLA

I. НА КАКИЕ ИЗДЕЛИЯ РАСПРОСТРАНЯЕТСЯ ГАРАНТИЯ И НА КАКОЙ ПЕРИОД ВРЕМЕНИ.

MOTOROLA SOLUTIONS, INC. (далее "MOTOROLA") по собственному выбору отремонтирует изделие (с помощью новых или восстановленных частей), заменит его (новым или восстановленным изделием) или вернет стоимость покупки изделия в течение гарантийного периода, предоставленного для возврата в соответствии с условиями данного гарантийного соглашения. Замененные части или платы имеют гарантийный период, подобранный с учетом применимого исходного гарантийного периода. Все замененные части изделия являются собственностью компании MOTOROLA.

Эта ограниченная гарантия распространяется компанией MOTOROLA только на первоначальных конечных пользователей. Она не предоставляется и не передается какой-либо другой стороне. Это полная гарантия на изделие, выпущенное компанией MOTOROLA. Компания MOTOROLA не несет никаких обязательств или ответственности за дополнения или изменения в данной гарантии, если они не представлены в письменном виде и не подписаны официальным лицом компании MOTOROLA.

Компания MOTOROLA не предоставляет гарантию на установку, функционирование и обслуживание изделия, если между компанией MOTOROLA и конечным пользователем не заключено отдельное соглашение.

Компания MOTOROLA не может нести никакой ответственности за какое-либо дополнительное оборудование, не предоставленное компанией MOTOROLA, подключенное к изделию или используемое в соединении с изделием, а также за работу изделия с каким-либо дополнительным оборудованием; такое оборудование явно исключается из данной гарантии. В связи с тем, что каждая система, использующая изделие, уникальна, по данной гарантии компания MOTOROLA не несет ответственности за функционирование системы в целом.

II. ОБЩИЕ ПОЛОЖЕНИЯ.

Данная гарантия в полной мере выражает ответственность компании MOTOROLA относительно изделия. Ремонт, замена или возмещение стоимости покупки по выбору компании MOTOROLA являются исключительными способами возмещения ущерба. ДАННАЯ ГАРАНТИЯ ПРЕДОСТАВЛЯЕТСЯ С ЦЕЛЬЮ ЗАМЕНЫ ВСЕХ ДРУГИХ ЯВНЫХ ГАРАНТИЙ. ПОДРАЗУМЕВАЕМЫЕ ГАРАНТИИ, ВКЛЮЧАЯ, БЕЗ ОГРАНИЧЕНИЙ, ПОДРАЗУМЕВАЕМЫЕ ГАРАНТИИ КОММЕРЧЕСКОЙ ВЫГОДЫ И ПРИГОДНОСТИ ДЛЯ КОНКРЕТНЫХ ЦЕЛЕЙ, ОГРАНИЧЕНЫ СРОКОМ ДАННОЙ ГАРАНТИИ. НИ ПРИ КАКИХ ОБСТОЯТЕЛЬСТВАХ КОМПАНИЯ MOTOROLA НЕ НЕСЕТ ОТВЕТСТВЕННОСТИ ВЫШЕ СТОИМОСТИ ПОКУПКИ ИЗДЕЛИЯ ЗА ЛЮБЫЕ УБЫТКИ, УЩЕРБ, СВЯЗАННЫЙ С ПОТЕРЕЙ ВОЗМОЖНОСТИ ИСПОЛЬЗОВАНИЯ, ПОТЕРЕЙ ВРЕМЕНИ, НЕУДОБСТВОМ, КОММЕРЧЕСКИМИ УБЫТКАМИ, ПОТЕРЯМИ ПРИБЫЛИ ИЛИ СБЕРЕЖЕНИЙ, А ТАКЖЕ ЗА ДРУГИЕ СПЕЦИАЛЬНЫЕ, СЛУЧАЙНЫЕ ИЛИ КОСВЕННЫЕ УБЫТКИ, КАКИМ-ЛИБО ОБРАЗОМ ОТНОСЯЩИЕСЯ К ИСПОЛЬЗОВАНИЮ ИЗДЕЛИЯ, ЛИБО К НЕВОЗМОЖНОСТИ ЕГО ИСПОЛЬЗОВАНИЯ, В ПОЛНОМ СООТВЕТСТВИИ С ПРИМЕНИМЫМ ЗАКОНОМ.

III. ПРАВА СОГЛАСНО ГОСУДАРСТВЕННЫМ ЗАКОНОДАТЕЛЬНЫМ НОРМАМ.

В НЕКОТОРЫХ ГОСУДАРСТВАХ ЗАПРЕЩАЕТСЯ ИСКЛЮЧЕНИЕ ИЛИ ОГРАНИЧЕНИЕ СЛУЧАЙНЫХ ИЛИ КОСВЕННЫХ УБЫТКОВ ИЛИ ОГРАНИЧЕНИЕ ПРОДОЛЖИТЕЛЬНОСТИ ПОДРАЗУМЕВАЕМОЙ ГАРАНТИИ, ПОЭТОМУ ПЕРЕЧИСЛЕННЫЕ ВЫШЕ ОГРАНИЧЕНИЯ ИЛИ ИСКЛЮЧЕНИЯ МОГУТ НЕ ПРИМЕНЯТЬСЯ.

Данная гарантия предоставляет определенные юридические права и другие права, которые могут различаться в разных государствах.

IV. ГАРАНТИЙНОЕ ОБСЛУЖИВАНИЕ.

Для получения гарантийного обслуживания необходимо предоставить доказательства покупки (с указанием дат покупки и серийного номера изделия) и доставить или отправить изделие (с предоплатой транспортировки и страховки) в сертифицированный центр гарантийного обслуживания. Гарантийное обслуживание предоставляется компанией MOTOROLA в одном из сертифицированных центров гарантийного обслуживания. Если вы сначала обратитесь в организацию, которая продала вам Изделие (т.е. к дилеру или провайдеру услуг связи), он сможет помочь организовать гарантийное обслуживание. Вы также можете позвонить в компанию Motorola по телефону 1-800-927-2744 (США и Канада)

V. НЕРАСПРОСТРАНЕНИЕ ГАРАНТИИ

- А Дефекты или повреждения, возникшие в результате использования изделия ненадлежащим или нестандартным образом.
- Б Дефекты или повреждения, возникшие в результате неправильного использования, аварии, протечки или неосторожности.
- В Дефекты или повреждения, возникшие при неправильной проверке, работе, обслуживании, установке, изменении, егулировке или настройке.
- Г Изделие, подвергшееся несертифицированным изменениям, разборкам или ремонтам (включая, без ограничений, дбавление в изделие компонентов оборудования, поставленных отличными от компании MOTOROLA сторонами), которые неблагоприятно влияют на производительность изделия или мешают выполнению стандартной гарантийной проверки компании MOTOROLA и тестированию изделия для подтверждения претензии по гарантии.
- Д Изделия с удаленным или неразборчивым серийным номером.
- Е Транспортные расходы по перевозке изделия в ремонтную мастерскую.
- Ж Изделие, не работающее в соответствии с опубликованными техническими характеристиками вследствие несанкционированного или несертифицированного изменения программного/микропрограммного обеспечения в изделии или согласно положениям на этикетке аттестации изделия Федеральной комиссией по связи США во время первоначального распространения изделия компанией MOTOROLA.

- З Царапины или другие косметические повреждения поверхности изделия, не влияющие на функционирование изделия.
- И Вызванный характером эксплуатации или обычный износ оборудования.

VI. ПРЕДОСТАВЛЕНИЕ ПАТЕНТОВ И ПРОГРАММНОГО ОБЕСПЕЧЕНИЯ.

Компания MOTOROLA будет защищать за свой счет любые компоненты, переданные конечному пользователю, в случае претензий о нарушениях изделием или компонентами каких-либо патентных прав США. Компания MOTOROLA будет оплачивать такие расходы и убытки, отнесенные на счет конечного пользователя, в любых случаях, которые могут быть отнесены к таким претензиям, однако такая защита и платежи имеют ряд условий:

- А Компания MOTOROLA будет заблаговременно уведомлена в письменной форме покупателем о каких-либо претензиях.
- Б Компания MOTOROLA будет по собственному усмотрению управлять защитой на таких процессах и вести все переговоры по их разрешению.
- В Если изделие или компоненты становятся или, по мнению компании MOTOROLA, могут стать предметом нарушения законодательства о патентах США, покупатель даст разрешение компании MOTOROLA по своему выбору и на свой счет либо обеспечить право на продолжение использования изделия покупателем или на замену или изменение изделия и компонентов таким образом, чтобы исключить нарушение, либо предоставить этому покупателю снижение стоимость изделия или компонентов как устаревших и дать согласие на их возврат. Снижение стоимости будет равно ежегодной сумме с учетом срока службы изделия или компонентов, установленного компанией MOTOROLA.

Компания MOTOROLA не несет ответственности по каким-либо претензиям, связанным с нарушением патентов, которые основаны на комбинировании изделия или компонентов с программным обеспечением, аппаратурой или устройствами, не имеющими отношения к компании MOTOROLA. Кроме того, компания MOTOROLA не несет ответственности за использование дополнительного оборудования или программного обеспечения, не имеющего отношения к компании MOTOROLA, которое подключено или используется совместно с изделием. Вышеупомянутые положения представляют собой все обязательства компании MOTOROLA по нарушениям патентов на изделие или любые компоненты. Законы США и некоторых других стран обеспечивают компании MOTOROLA некоторые эксклюзивные права в отношении защищенных авторским правом компьютерных программ MOTOROLA, например эксклюзивные права на создание копий и распространение копий программного обеспечения MOTOROLA. Программное обеспечение MOTOROLA может использоваться только в изделии, для которого оно изначально предназначалось. Запрещается воспроизводить, копировать, распространять или изменять каким-либо способом программное обеспечение либо использовать его для действий, аналогичных перечисленным. Запрещены любые действия, включая, без ограничений, изменение, модификацию, воспроизведение, распространение или структурный анализ программного обеспечения MOTOROLA либо осуществление прав компании MOTOROLA. Лицензия или права на нее не предоставляются явно или другим способом в рамках патентных прав MOTOROLA или авторских прав.

VII. РЕГУЛИРУЮЩЕЕ ЗАКОНОДАТЕЛЬСТВО.

Данная гарантия регулируется законодательством штата Иллинойс, США.

Наименования MOTOROLA, MOTO, MOTOROLA SOLUTIONS и логотип в виде стилизованной буквы "M" являются товарными знаками или зарегистрированными товарными знаками Motorola Trademark Holdings, LLC и используются по лицензии. Все прочие товарные знаки являются собственностью соответствующих владельцев.

© 2014 Motorola Solutions, Inc. Все права защищены.



MOTOROLA

MOTOROLA, MOTO, MOTOROLA SOLUTIONS and the Stylized M logo are trademarks or registered trademarks of Motorola Trademark Holdings, LLC and are used under license. All other trademarks are the property of their respective owners. © 2014 Motorola Solutions, Inc. All rights reserved.



MN000349A01-A

